

**ŘADA TRAVEL - SMART**  
MARKÝZY PRO KARAVANY A OBYTNÉ AUTOMOBILY



# HYDRA 300

**Hlavní markýza**

**Konektor(180-210cm)**

**Konektor(210-240cm)**

**Konektor(240-270cm)**

Číslo výrobku 12010360001000

Číslo výrobku 12010360002000

Číslo výrobku 12010360003000

Číslo výrobku 12010360004000

# VÍTEJTE

Děkujeme, že jste si zakoupili tuto markýzu **Westfield Top Quality Concept**. Před použitím markýzy si prosím pečlivě a úplně přečtěte tento návod k použití. Dodržujte prosím pokyny pro péči a bezpečnost.

## SHRNUTÍ

<b>OBECNÁ DOPORUČENÍ A POUŽITÍ</b> .....	<b>1</b>
<b>SEZNAM DÍLŮ</b> .....	<b>2 - 3</b>
<b>INSTALACE</b>	
Příprava <span style="background-color: #444; color: white; padding: 2px 5px; border-radius: 3px;">Karavan</span> .....	
Připojení k vozidlu .....	<b>4 - 5</b>
Příprava <span style="background-color: #444; color: white; padding: 2px 5px; border-radius: 3px;">Obytný automobil</span> .....	
Připojení k vozidlu .....	<b>6 - 9</b>
Nafukování .....	<b>10 -11</b>
<b>UKOTVENÍ</b> .....	<b>12</b>
Popruh proti bouři	
<b>OBECNÉ POKYNY PROPÉČI A POUŽITÍ</b> .....	<b>13</b>



NÁVOD SI USCHOVEJTE PRO BUDOUCÍ POUŽITÍ.

## OBECNÁ DOPORUČENÍ A POUŽITÍ

- Doporučujeme použít dodatečnou podkladovou plachtu nebo potah, aby nedošlo k poškození tažného zařízení při jeho montáži na karavan, obytný přívěs nebo vozidlo.
- Než se vydáte na první cestu, seznámte se s markýzou. Před cestou doporučujeme provést zkušební nastavení.
- Markýzu instalujte na čistý a rovný povrch. Odstraňte kameny a větve, abyste předešli možnému poškození markýzy, a poznamenejte si směr a sílu větru a snažte se markýzu vždy postavit na místě chráněném před větrem.
- Nestavte markýzu pod stromy, protože míza stromů a jiné nečistoty mohou markýzu trvale poškodit.
- Na všech materiálech s povrchovou úpravou, které nejsou prodyšné, bude vždy docházet ke kondenzaci. To je případ, kdy se na nejchladnějším povrchu markýzy, který může být někdy i uvnitř markýzy, tvoří kondenzovaná voda. Kondenzace je často mylně považována za netěsnost a není důvodem k reklamaci ani závadou markýzy.
- To lze zmírnit zajištěním dostatečného větrání markýzy, které umožní zvýšené proudění vzduchu, a tím sníží kondenzaci.
- Tato markýza není určena k trvalému stání ani ke komerčnímu použití.
- Vyvarujte se zatížení sněhem. Vzduchová okna nejsou konstruována na zatížení sněhem.
- V případě silného větru a bouřky je nutné markýzu sundat, aby nedošlo k jejímu poškození.
- Nikdy neotevírejte zipy na vzduchových trubkách, pokud jsou nafouknuté. Mohlo by to vést k poškození vzduchových trubek a markýzy.
- Ventily na vzduchových trubkách se mohou časem uvolnit, i když se nepoužívají, takže před nafouknutím markýzy byste měli vždy zkontrolovat, zda ventily těsní, jinak by mohly unikat.



## Markýza + KONEKTOR



Systém Air Erect® (AES)

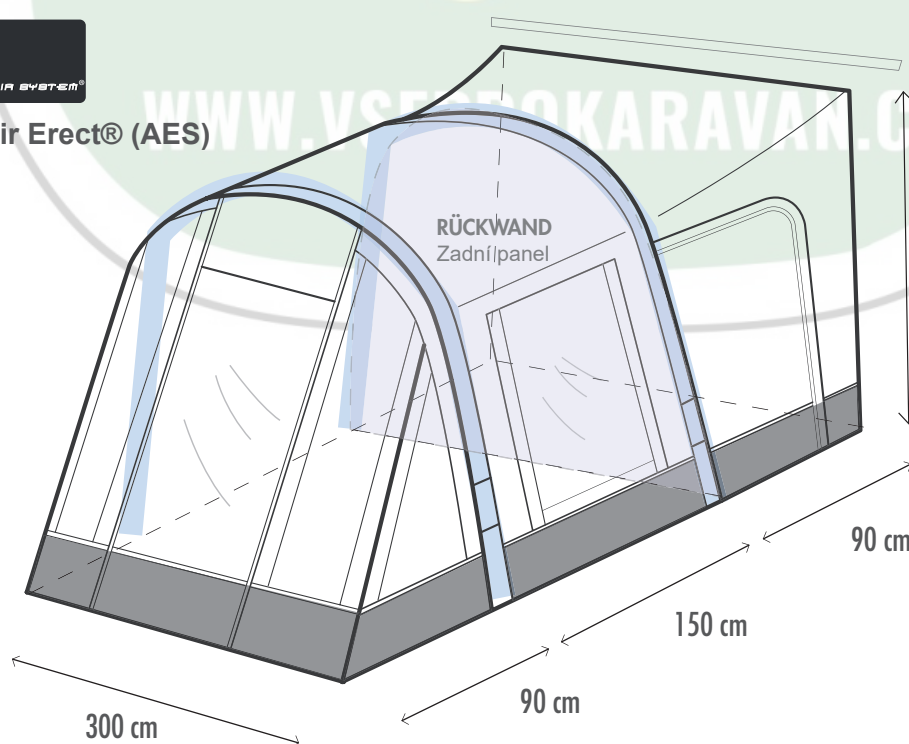

KEDERADAPTER SET  
Drive-Away-Kit

240 - 270 cm  
210 - 240 cm  
180 - 210 cm

## SEZNAM DÍLŮ

Hlavní markýza



x 1

Čerpadlo a bezpečnostní tlakový ventil

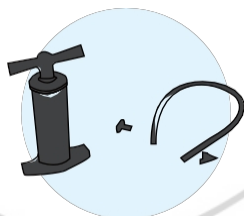

x 1

Popruh proti bouři

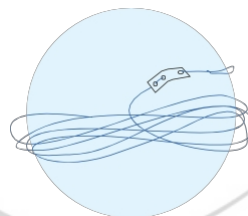

x 10

Zamykácí tyč

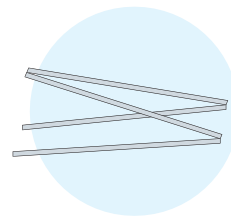

x 1

Kovové kolíky

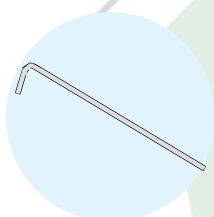

x 21

ABS Kolíky



x 14

Opravná záplata TPU

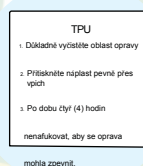

x 2

## VOLITELNÉ

Vnitřní stan



Hliníkový střešní nosník

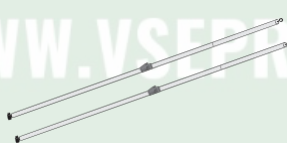

Drive-Away-Kit

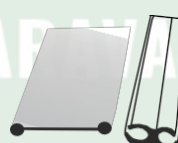

### 1 Příprava

Konektor H=180-210 cm pro obytný vůz

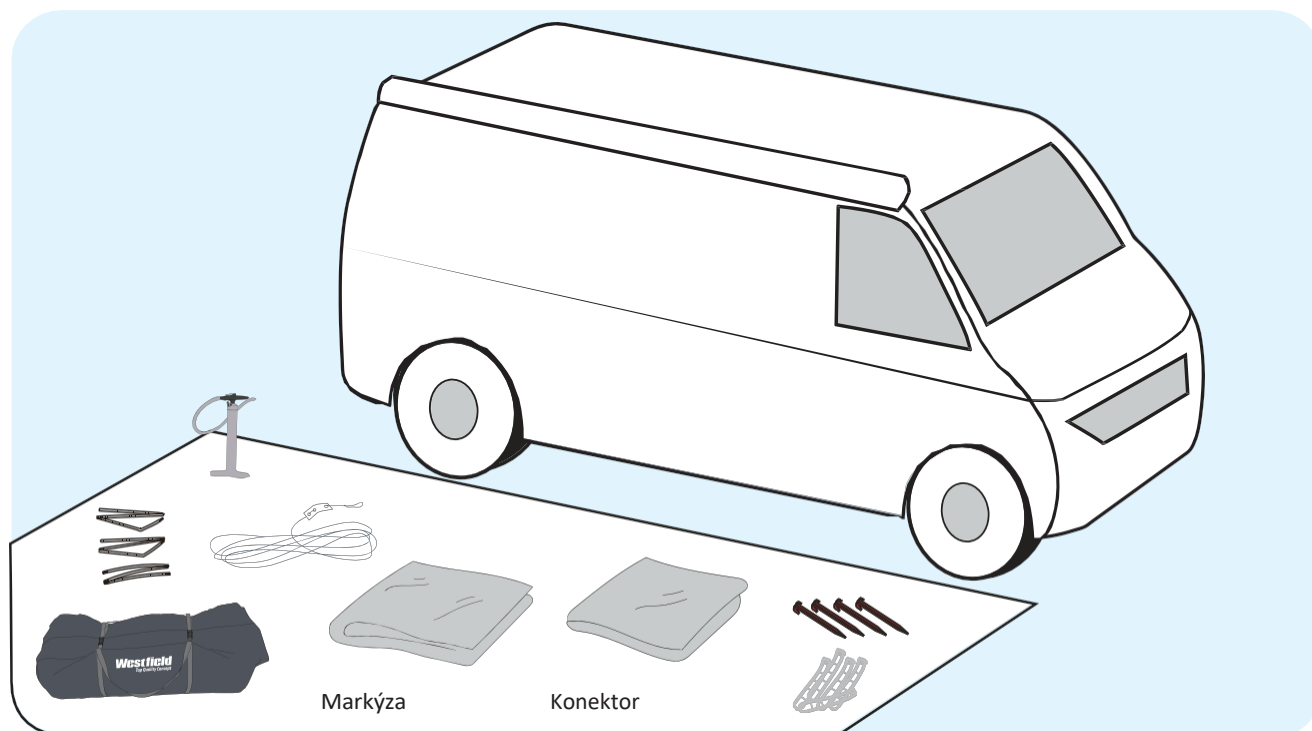

Jako podložku pod stan vždy používejte prostěradlo nebo stanový koberec. Aby nedošlo k poškození a zamezení znečištění při montáži. Vyjměte markýzu a všechny díly ze sáčku. Zkontrolujte, zda je vše kompletní.

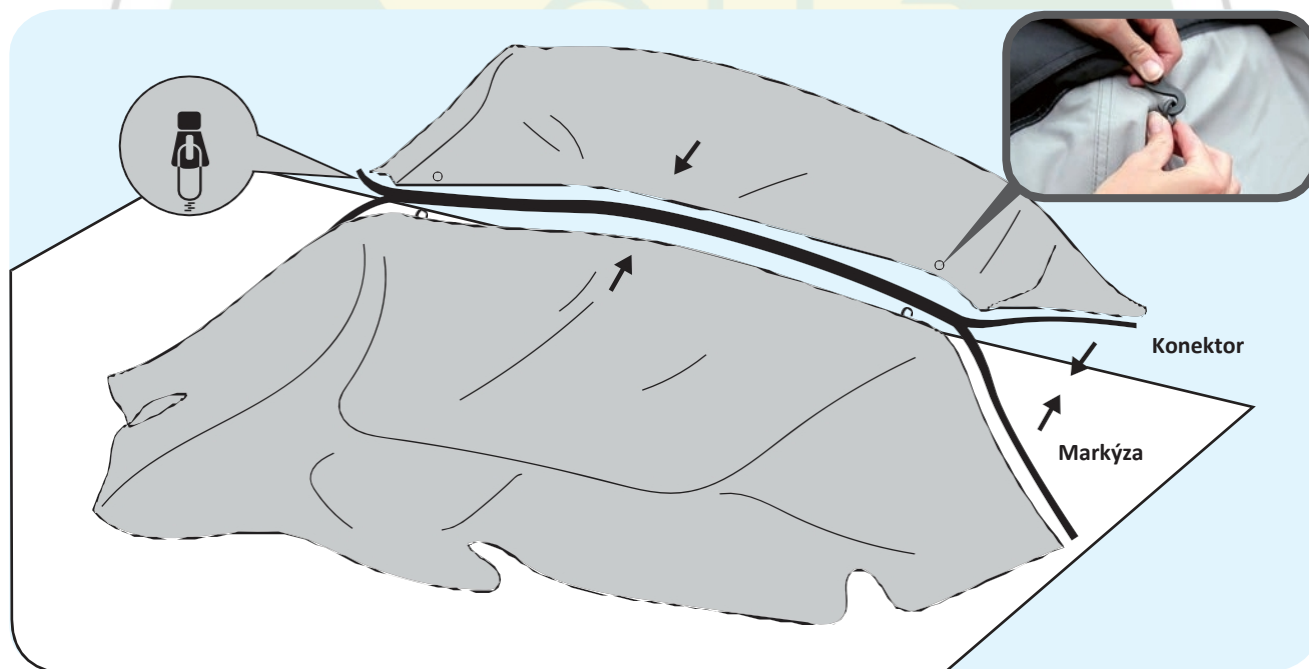

Markýzu zcela roztáhněte a připojte k ní pomocí zipu vhodný tunel pro vaše vozidlo. Dbejte na to, aby vnitřní strana markýzy a tunel směřovaly vzhůru.

## 2 Vložení markýzy

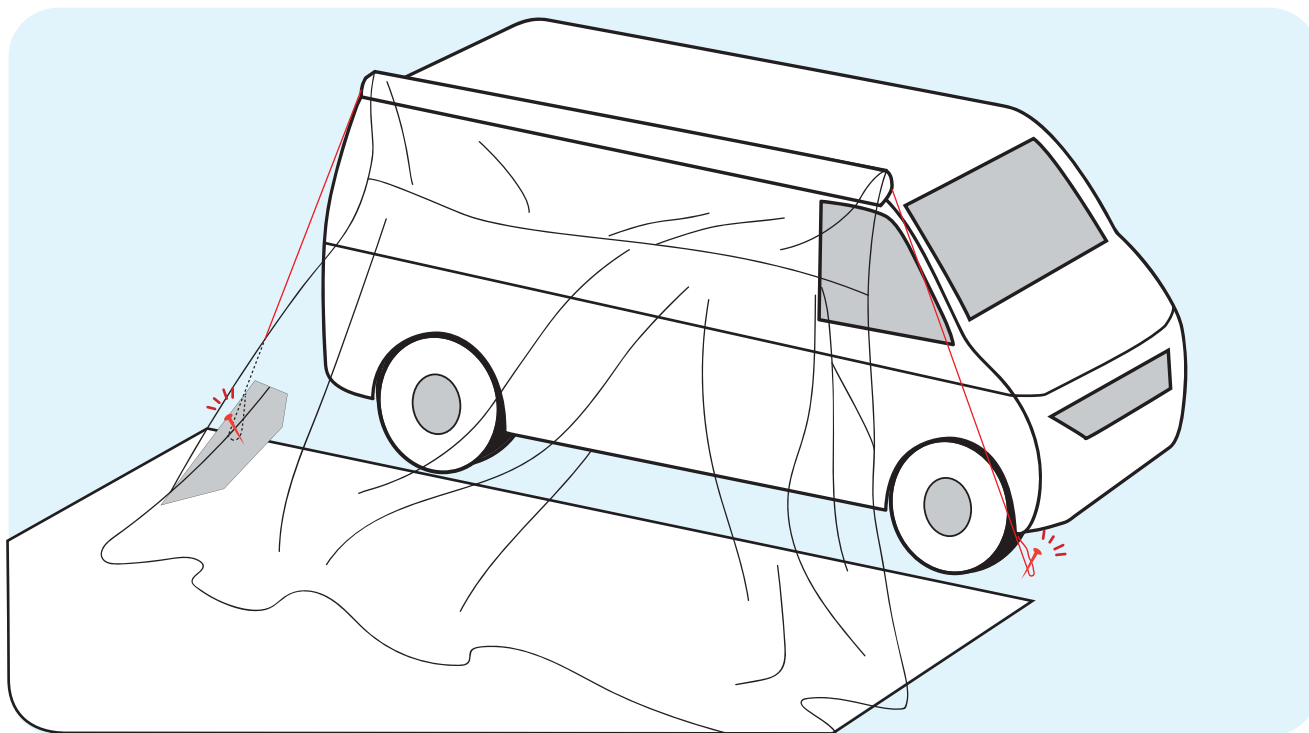

Boční stěny tunelu připevněte k vozidlu pomocí kolíků na obrázku B. Umístěte je mírně šikmo pod vozidlo.

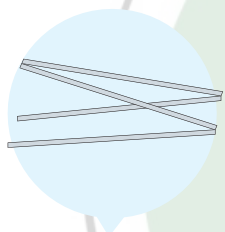

**VOLITELNÉ**  
Zamykáč tyč

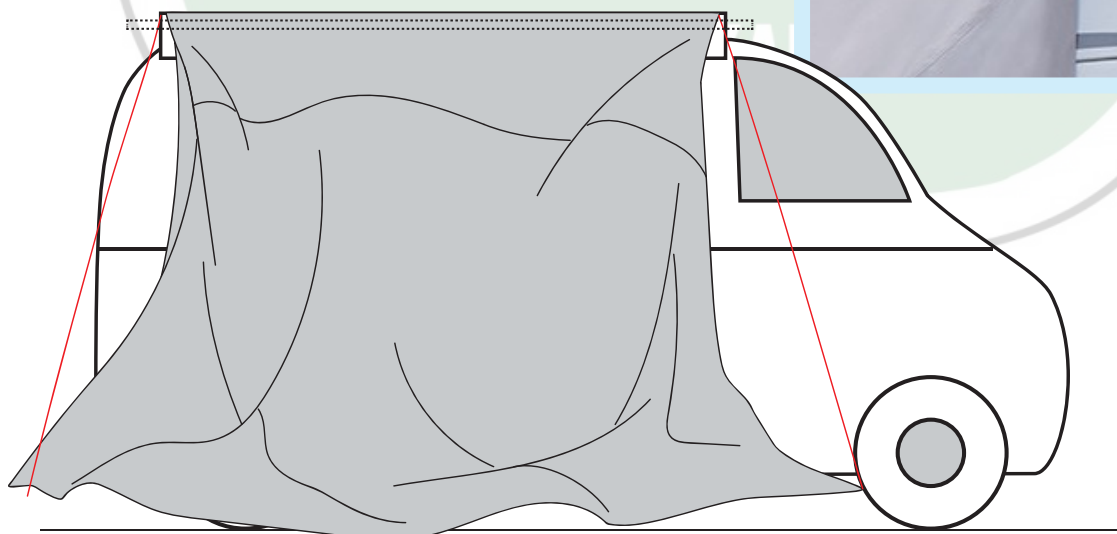
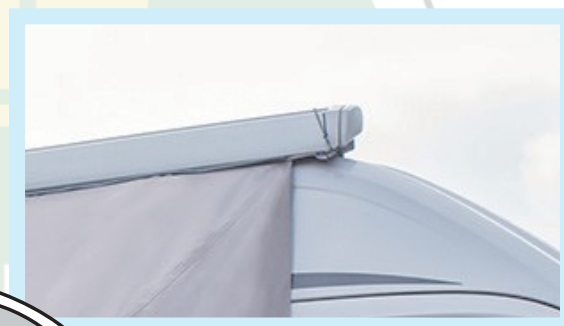

Markýzu zcela roztáhněte a připojte k ní pomocí zipu vhodný tunel pro vaše vozidlo. Dbejte na to, aby vnitřní strana markýzy a tunel směřovaly vzhůru.

### 1 Příprava

Konektor H=220~260cm pro obytný automobil

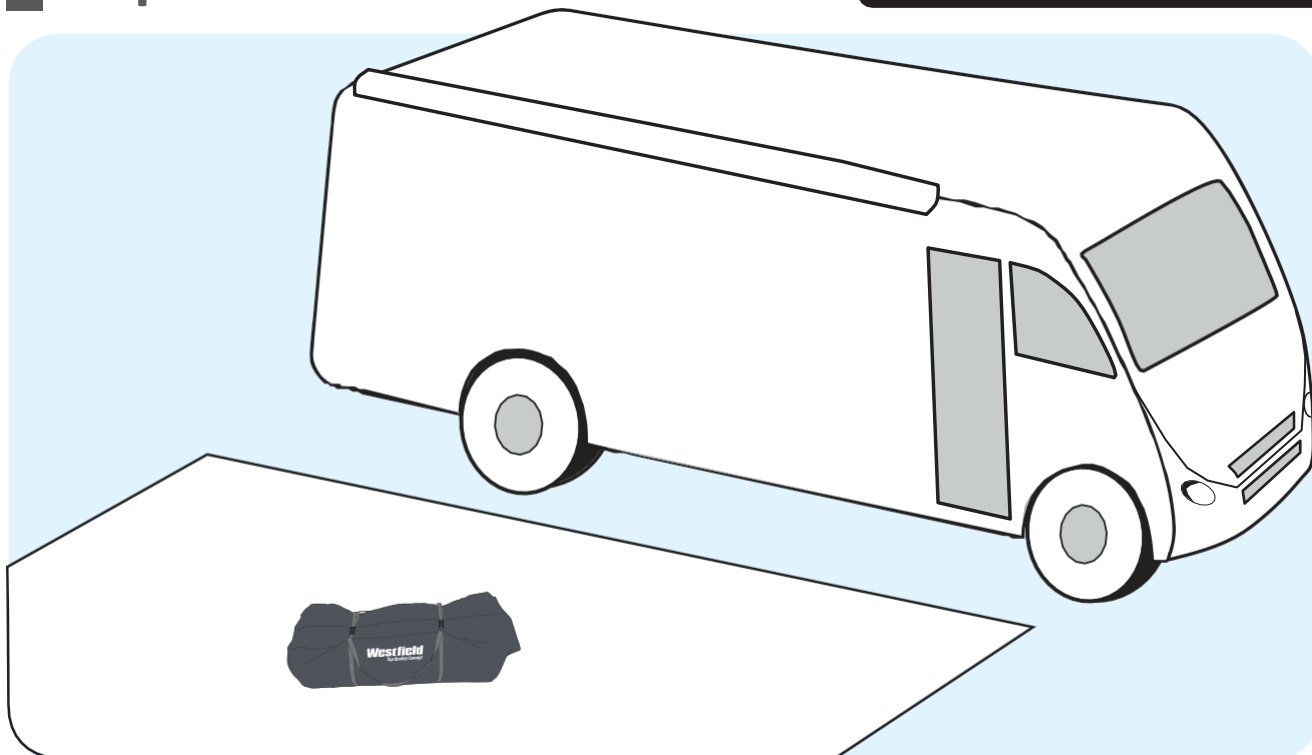

Jako podložku pod stan vždy používejte prostěradlo nebo stanový koberec. Aby nedošlo k poškození a zamezení znečištění při montáži.

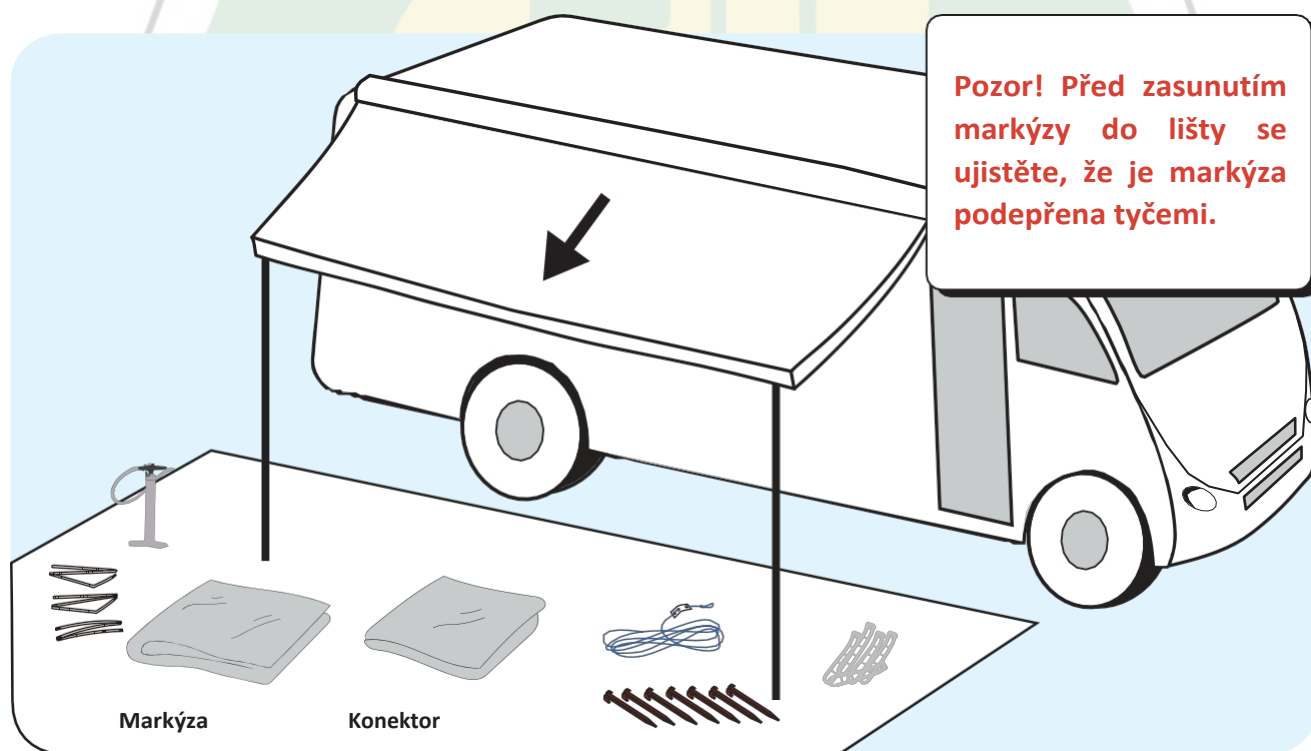

Vyjměte markýzu a všechny díly z tašky. Zkontrolujte, zda je vše kompletní. V závislosti na výšce prodloužení můžete nyní markýzu prodloužit natolik, abyste ji mohli instalovat do kolejnice.



## 2 Vložení markýzy

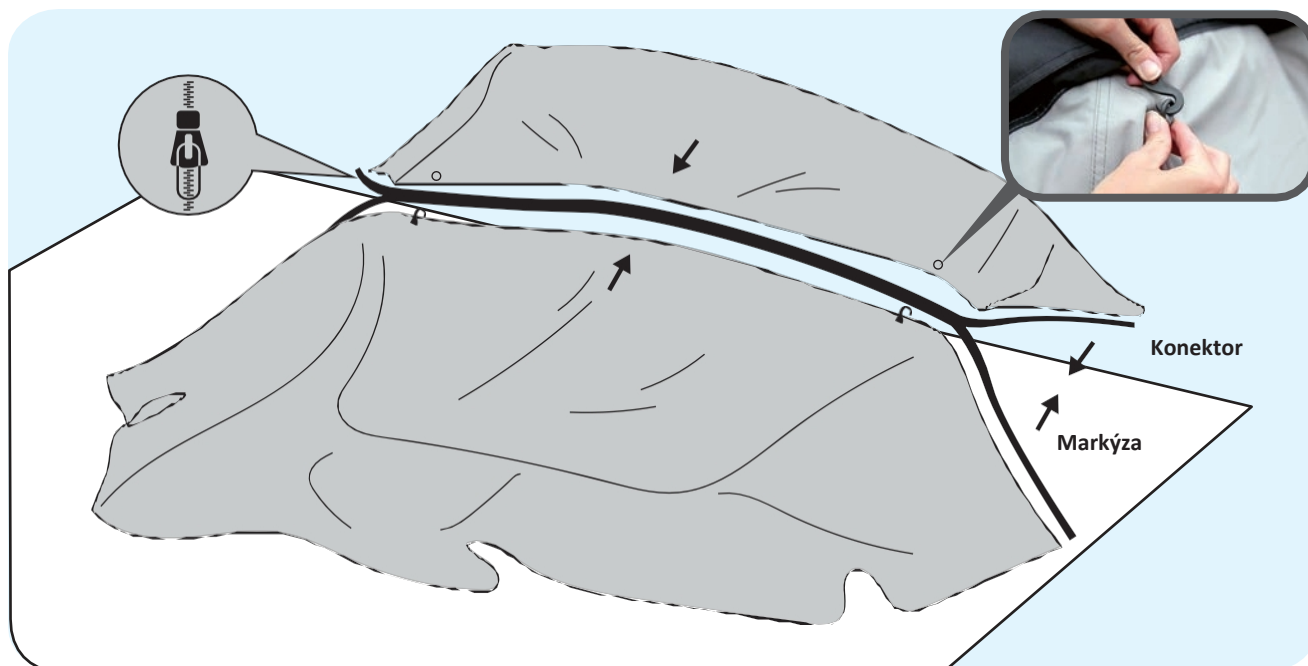

Markýzu zcela roztáhněte a připojte k ní pomocí zipu vhodný tunel pro vaše vozidlo. Dbejte na to, aby vnitřní strana markýzy a tunel směřovaly vzhůru.



Tunel má 2 velikosti lemování. Proto máte vždy k dispozici správné lemování pro svůj přístřešek. Doporučujeme, abyste markýzu do stříšky zasouvali ve 2 osobách.

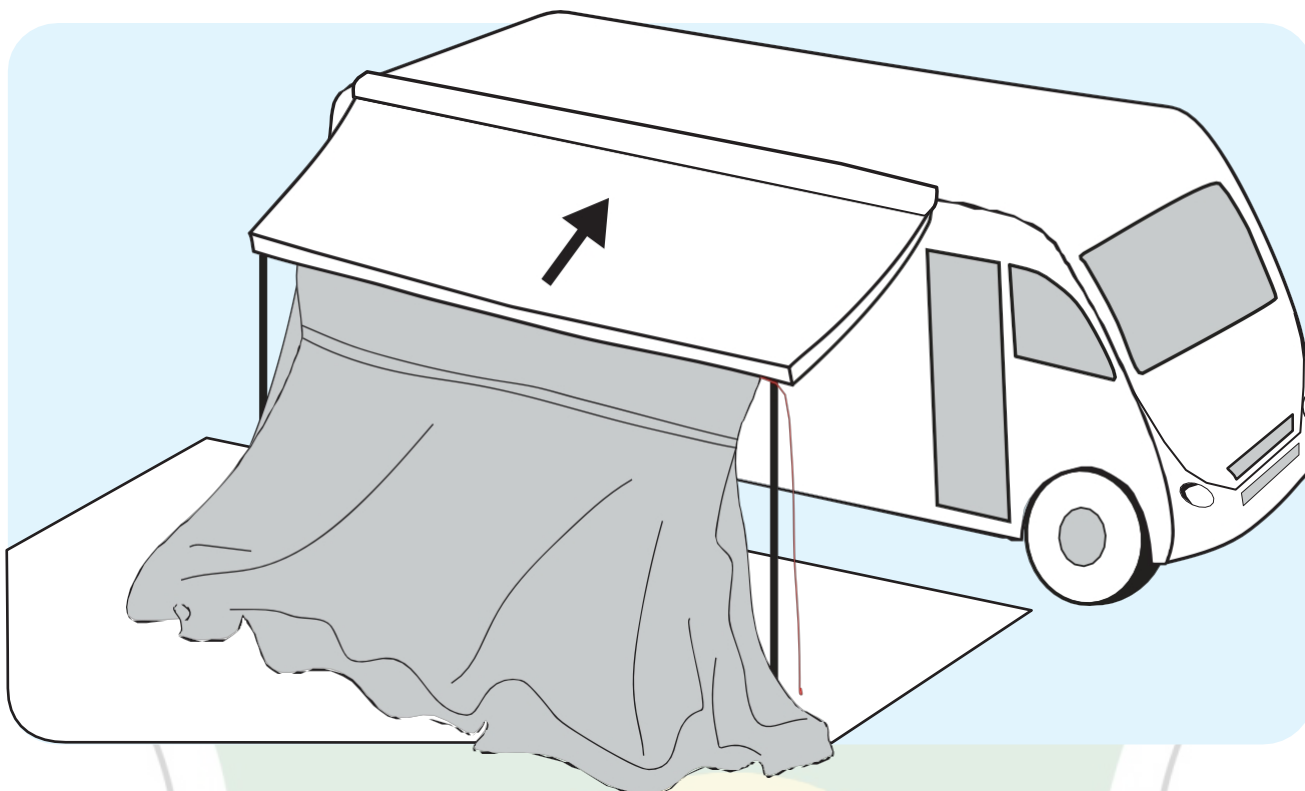

Nyní můžete stříšku opět zcela zasunout. Dbejte na to, abyste stříšku vždy uvolnili. Doporučujeme, aby stříšku vždy podpírala druhá osoba.

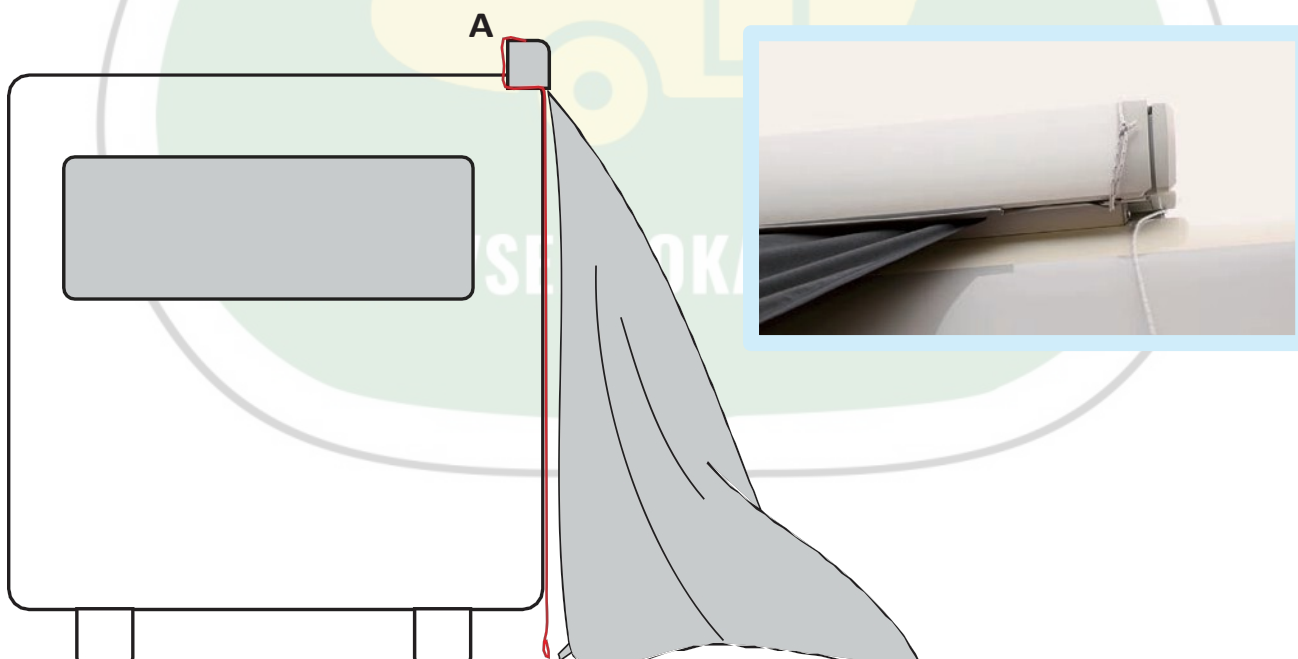

Markýzu zajistěte podle obrázku A oběma nosnými šňůrami na tunelu.

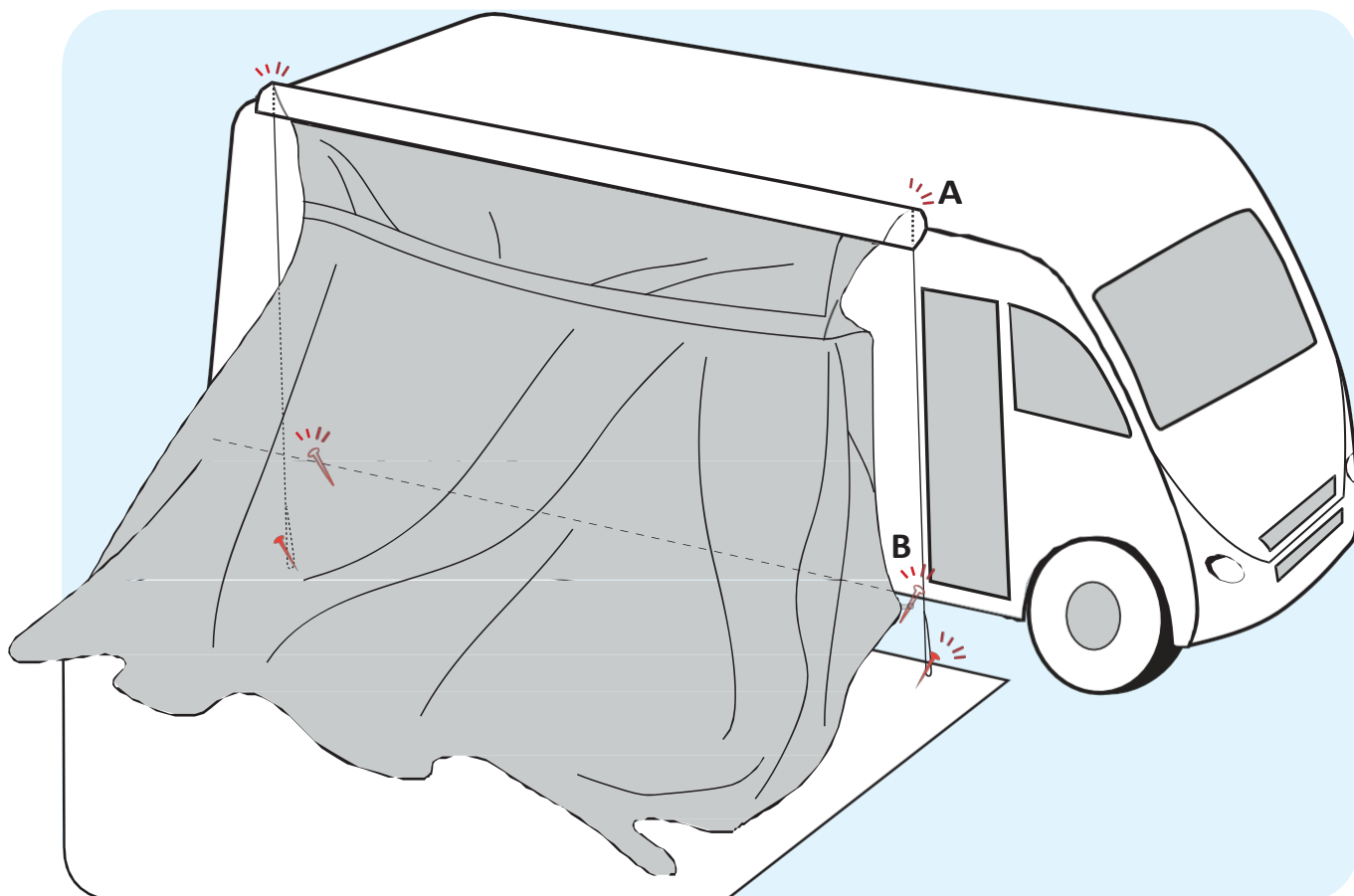

Boční stěny tunelu připevněte k vozidlu pomocí kolíků na obrázku B. Umístěte je mírně šikmo pod vozidlo.

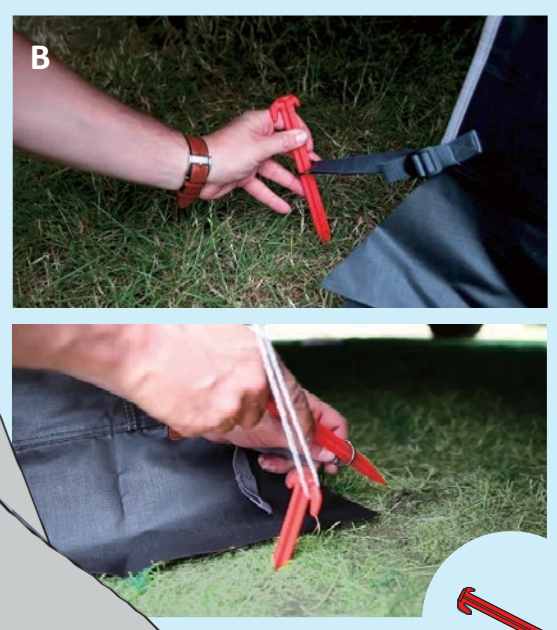
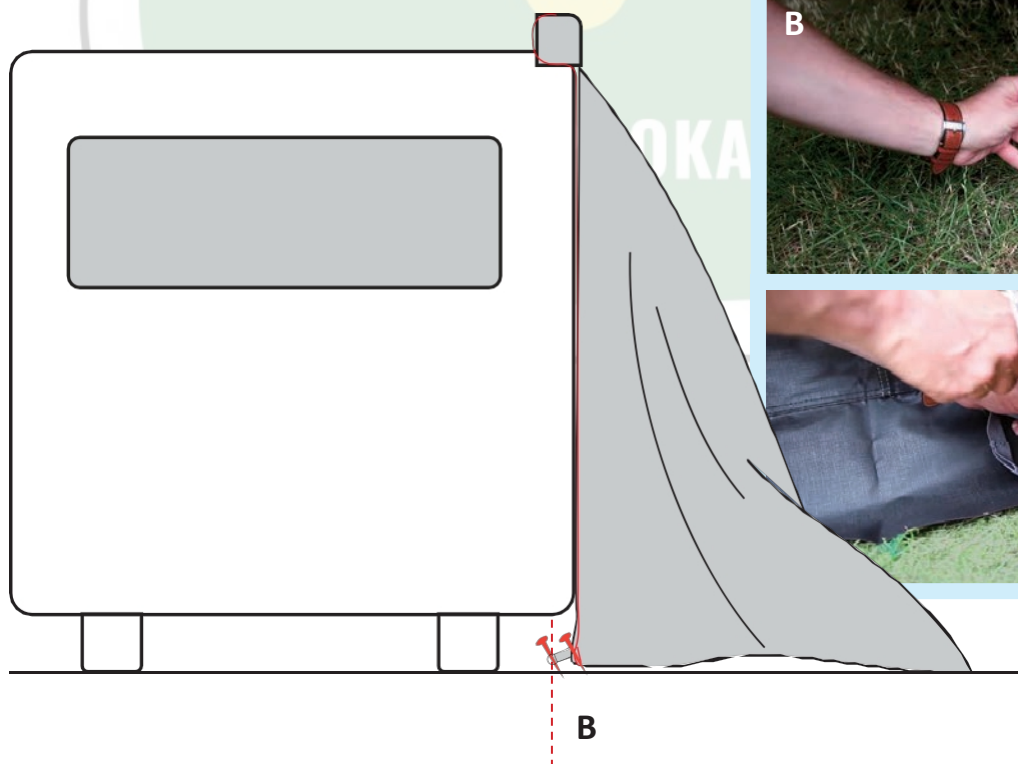

ABS Kolíky

### 3 Nafukování

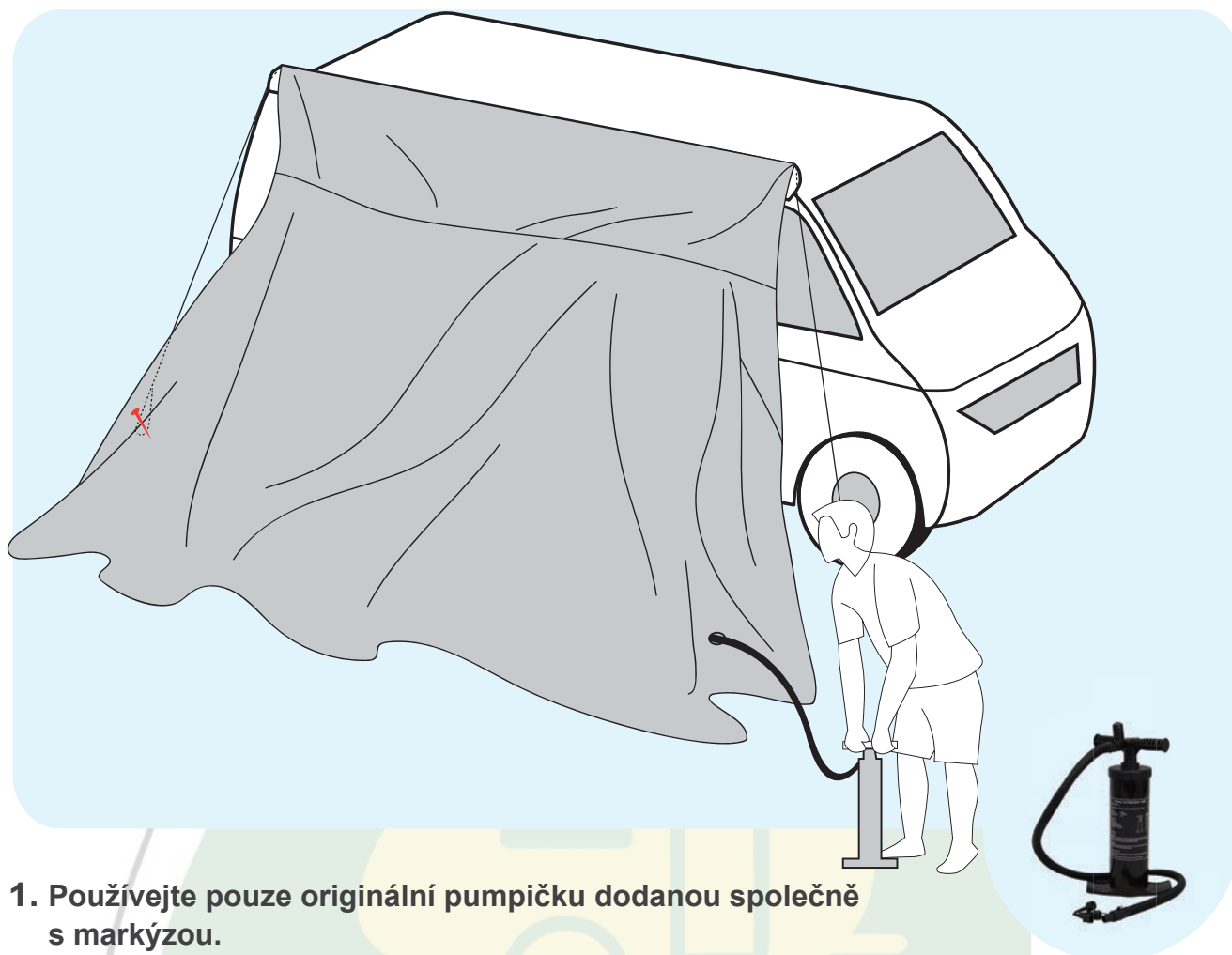

1. Používejte pouze originální pumpičku dodanou společně s markýzou.
2. Čerpejte karafu pouze asi s 50% tlakem, přibližně 3 až 4 PSI.
3. Zkontrolujte, zda jsou uvnitř markýzy zkroucené vzduchové trubky, aby nedošlo k jejich poškození.
4. Nyní můžete trubky napumpovat na plný tlak 7 PSI. Nad 7 PSI se automaticky otevře tlakový ventil vzduchového čerpadla, aby se zabránilo přetlaku.
5. Uzavřete ochranný uzávěr ventilu, aby nedošlo ke ztrátě tlaku.
6. V závislosti na struktuře půdy doporučujeme k vyrovnání vzduchových trubek použít distanční podložky.



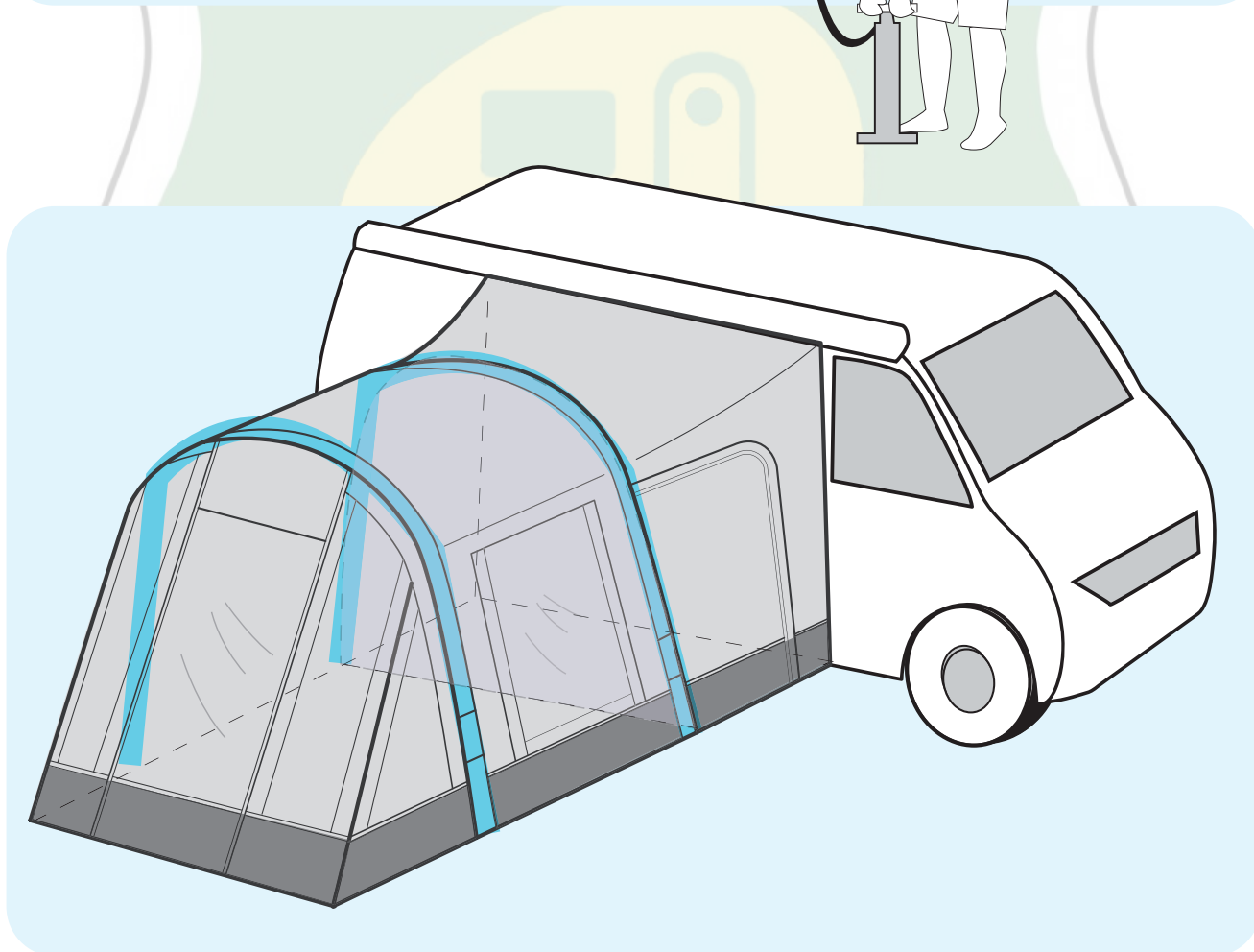
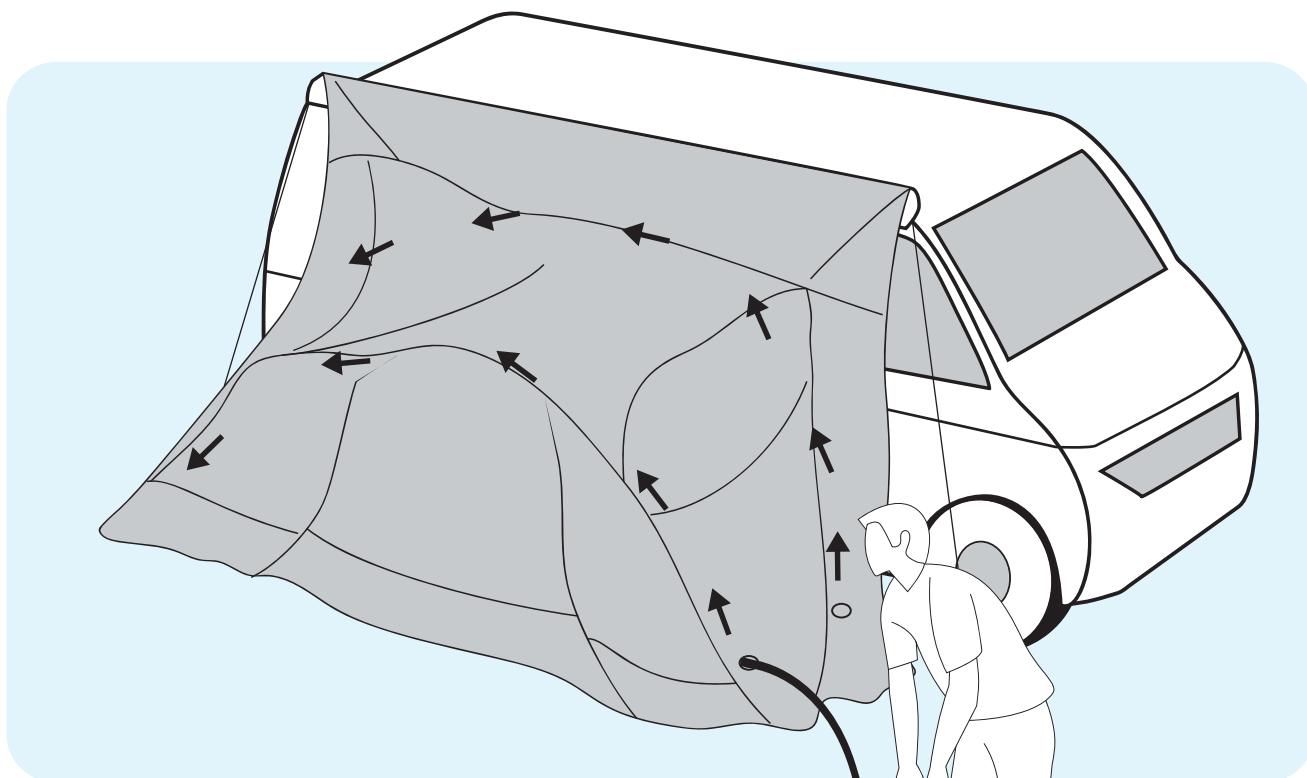

Díky systému Airtube se vzduchové komory nafouknou ve velmi krátkém čase, což umožňuje rychlou montáž a demontáž.

### 4 Ukotvení

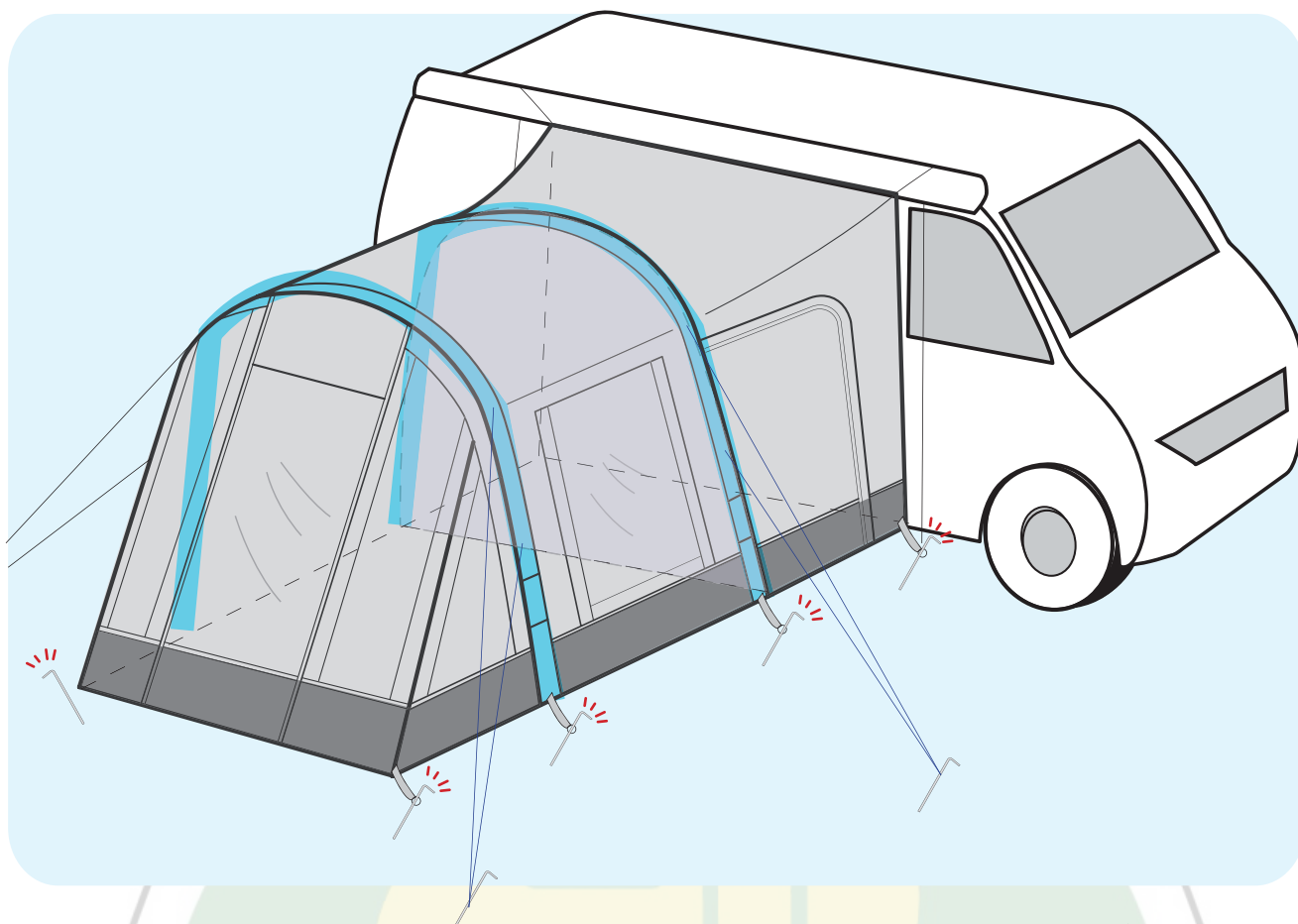

Přivažte si nyní markýzu. Vždy začněte u vozidla a pak jděte směrem ven. Dodané kolíky vždy nastavte pod mírným úhlem. Vždy používejte všechny kotevní body.

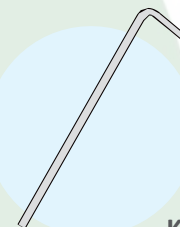

Kovové kolíky

[WWW.VSEPROKARAVAN.CZ](http://WWW.VSEPROKARAVAN.CZ)

#### Popruh proti bouři

Vždy používejte všechny popruhy, abyste byli připraveni na náhlé změny počasí. Aby nebyla markýza příliš napnutá, vždy používejte přiložené gumičky. Tyto gumičky regulují napětí a zabraňují poškození markýzy.



## OBECNÉ POKYNY PRO PÉČI A POUŽÍVÁNÍ

### PLÁTĚNÉ ŠVY

Hlavní švy této markýzy jsou podlepeny, aby byla zajištěna ochrana proti vodě. Ty se mohou časem poškodit, ale lze je opravit a znovu utěsnit pomocí tmelu na švy. Pro dosažení nejlepších výsledků doporučujeme kontaktovat svého prodejce a zjistit, jaké výrobky použít.

### UV DEGRADACE

Degradace vlivem UV záření způsobuje křehnutí, blednutí nebo změnu barvy materiálu. Doba, za kterou se tak stane, se liší v závislosti na tom, jak často jej používáte a jaké je při tom počasí. Jedná se o přirozený proces, který postihuje všechny materiály používané ve venkovním prostředí. Tato markýza je opatřena nátěrem, který tomuto procesu pomáhá předcházet, ale nezastaví ho, pouze ho pomáhá zpomalit. Pravidelnou péčí o markýzu a její kontrolou můžete přispět k ochraně před touto degradací. Markýza by se měla pravidelně čistit a znovu impregnovat, aby se na ní netvořily plísňe a houby, které by ji poškodily. Po vyčištění markýzy byste ji měli vždy znovu zkontrolovat, protože čištění markýzy poškozuje UV povlak na materiálu. Pro dosažení nejlepších výsledků doporučujeme kontaktovat svého prodejce a zjistit, jaké přípravky použít. Na povětrnostní vlivy způsobené nadměrnou degradací UV záření se nevztahuje záruka.

### KONDENZACE

Všechny nedýchající materiály s povrchovou úpravou trpí kondenzací. Množství kondenzace závisí na povětrnostních podmínkách a prostředí (např. vlhká půda apod.). Během kondenzace se může na látce markýzy hromadit voda. Pokud se vytvoří dostatečné množství kondenzátu, může stékat po markýze a odkapávat ze švů nebo jiných spojů. Kondenzaci lze snížit větráním. Větrání markýzy umožňuje proudění vzduchu přes markýzu a snižuje hromadění kondenzátu. Kondenzace je často mylně považována za netěsnost a není důvodem k reklamaci ani závadou markýzy.

### POUŽITÍ

Tato markýza je určena pro soukromé a nekomerční použití. Tato markýza není určena pro trvalé nebo sezónní použití. Na to se záruka nevztahuje. V případě bouřky nebo sněžení je nutné markýzu sundat, aby nedošlo k jejímu poškození.

### SKLADOVÁNÍ A ČIŠTĚNÍ

Markýzu skladujte v suchu. Pokud musíte markýzu sundat, když je mokrá, musíte ji do týdne vybalit a nechat ji před zabalením vyschnout. To proto, aby se na markýze nevytvořily plísňe a houby, protože to může vést k poškození markýzy a nevztahuje se na ně záruka. K čištění této markýzy doporučujeme použít speciální čisticí prostředek na stany a markýzy nebo jen vodu a měkký čisticí hadřík. Silné znečištění by se mělo nechat zaschnout a předtím vykartáčovat měkkým kartáčem. Po vyčištění markýzy byste ji měli vždy znovu natřít, protože při čištění by mohlo dojít k poškození UV povlaku na markýze. Pro dosažení nejlepších výsledků doporučujeme kontaktovat svého prodejce a informovat se, jaké přípravky použít.

### PROTIPOŽÁRNÍ A VENTILAČNÍ OPATŘENÍ

Markýzu skladujte v suchu. Pokud musíte markýzu sundat, když je mokrá, musíte ji do týdne vybalit a nechat ji před zabalením vyschnout. To proto, aby se na markýze nevytvořily plísňe a houby, protože to může vést k poškození markýzy a nevztahuje se na ně záruka. K čištění této markýzy doporučujeme použít speciální čisticí prostředek na stany a markýzy nebo jen vodu a měkký čisticí hadřík. Silné znečištění by se mělo nechat zaschnout a předtím vykartáčovat měkkým kartáčem. Po vyčištění markýzy byste ji měli vždy znovu natřít, protože při čištění by mohlo dojít k poškození UV povlaku na markýze. Pro dosažení nejlepších výsledků doporučujeme kontaktovat svého prodejce a informovat se, jaké přípravky použít.

### PROTIPOŽÁRNÍ A VENTILAČNÍ OPATŘENÍ

- Při použití plynových nebo jiných spalovacích spotřebičů je nutné dodatečné větrání.
- Neumisťujte horké spotřebiče do blízkosti stěn, střechy nebo závěsů.
- Vždy dodržujte bezpečnostní pokyny pro tyto spotřebiče.
- Nikdy nedovolte dětem, aby si hrály v blízkosti horkých spotřebičů
- Udržujte východy volné
- Ujistěte se, že znáte protipožární opatření
- Ujistěte se, že větrací otvory jsou stále otevřené, abyste se neudusili

**HYDRA****Westfield Outdoors GmbH**Siemesdyk 60  
47807 Krefeld  
Německo

Výkresy v této příručce jsou pouze ilustrační, skutečný výrobek se může lišit. Výrobce si vyhrazuje právo změnit jakoukoli specifikaci nebo funkce bez předchozího upozornění. V případě jakýchkoli dotazů k výrobku nebo potíží se obraťte na prodejce, u kterého jste výrobek zakoupili. Místní prodejce je nejlépe schopen okamžitě vyřešit jakékoli požadavky.

**CZ**