

10. Въпроси

Ако имате въпроси относно вашия продукт, части, принадлежности или услуги:

- Посетете www.thetford.com.
- Ако не можете да отстраните проблема, се обърнете към местния упълномощен сервизен център или отдела за обслужване на клиенти на Thetford във вашата страна.

За правилна и ефективна поддръжка е необходимо да подготвите следното:

- Вашето име и адрес.
- Модел и сериен номер на тоалетната от табелката с данни.
- Дата на закупуване.

Резервни части

Оригинални резервни части Thetford се предлагат от вашия търговски посредник или упълномощен сервизен център на Thetford.

11. Гаранция

За гаранционните клаузи, направете справка с условията, споменати в www.thetford.com. За допълнителна информация се обърнете към центъра за обслужване на клиенти на Thetford във вашата страна.

CS • Překlad originálního návodu k použití

Hlavní součásti

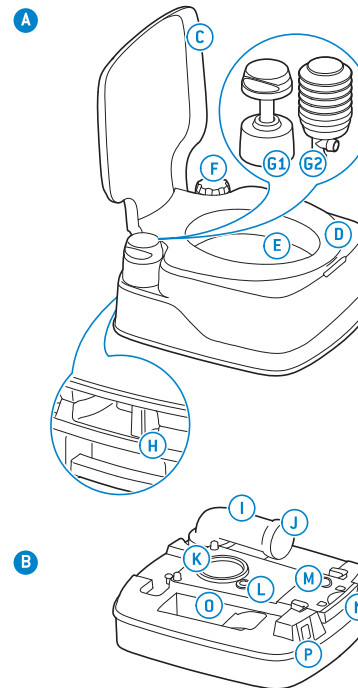

A Splachovací nádrž

- C Poklop
- D Sedátko
- E Záchodová mísa
- F Víčko otvoru pro plnění vody
- G1 Pístové čerpadlo
- G2 Měchové čerpadlo
- H Svorka

B Odpadní nádrž

- I Výlevka
- J Víčko výlevky
- K Břítové těsnění
- L Těsnění větracího otvoru
- M Větrací tlačítko
- N Rukojeť ventilu
- O Uskladnění toaletních tekutin
- P Indikátor hladiny v odpadní nádrži (v závislosti na modelu)

Volitelná výbava pro vaši toaletu

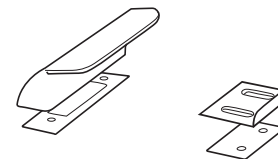

Montážní souprava Hold Down

Tato souprava vám umožňuje připevnit toaletu na podlahu kdekoli chcete. Jediným krokem pak toaletu uvolníte (standardní výbava u modelu 335, u ostatních modelů volitelná výbava)

CS

1. Úvod

Toto je návod k použití pro vaši přenosnou toaletu společnosti Thetford. Než budete pokračovat dál, pečlivě si prostudujte bezpečnostní pokyny a informace o použití a údržbě toalety. Umožní vám to používat toaletu bezpečně a efektivně. Tento návod si uschovejte pro budoucí potřebu.

Nejnovější verzi tohoto návodu najdete na stránkách www.thetford.com

2. Symboly

Legenda k symbolům:



Varování. Nebezpečí vážného zranění a/nebo škody.



Pozor. Nebezpečí zranění a/nebo škody.



Upozornění. Důležité informace.



Poznámka. Informace.

3. Před použitím

Pro názornost se podívejte na obrázky v části „Stručný návod“ v úvodu tohoto návodu k použití (str. 2–3).

Vaše přenosná toaleta je tvořena dvěma oddělitelnými částmi: splachovací nádrž (A) a odpadní nádrž (B). Před použitím toalety je důležité do obou nádrží přidat přísady do toalety (v příslušných případech).



Nebudete-li na péči o toaletu společnosti Thetford používat správné výrobky, může to způsobit její poškození.



Společnost Thetford nabízí širokou řadu přísad do toalety a výrobků pro péči. Řadu všech výrobků najdete na letáku.

Příprava odpadní nádrže (B):

- Oddělte nádrže od sebe (01).
- Sejměte z výlevky víčko, které přitom směřuje vzhůru (02/03).
- Do odpadní nádrže přidejte správnou dávku přísady do toalety (04).
- Přidejte správnou dávku vody tak, aby bylo dno odpadní nádrže zakryté (04).
- Vraťte víčko zpět na místo (05).



Přísady do toalety nikdy nepřidávejte přímo přes příklop. Mohlo by to poškodit břitové těsnění odpadní nádrže. Odpadní nádrž plňte jen přes výlevku.

Příprava splachovací nádrže (A):

- Znovu spojte nádrže (06).
- Sejměte víčko otvoru pro plnění vody (07).
- Do splachovací nádrže přidejte správnou dávku přísady do toalety (v příslušných případech) a splachovací nádrž doplňte čistou vodou (08).
- Vraťte víčko zpět na místo (09).

4. Použití toalety

Pro názornost se podívejte na označené obrázky ve Stručném návodu.

Pro uvolnění nahromaděného tepla nebo tlakové výšky a pro zabránění vystříknutí zavřete poklop a jednou otevřete a zavřete příklop.

Otevření příklopu

Toaletu lze používat s otevřeným i uzavřeným příklopem. Chcete-li otevřít příklop, zatáhněte za rukojeť příklopu (12).

Ujistěte se, že je příklop po použití vždy zcela uzavřen.

Splachování toalety

Nejúčinnějšího splachování můžete dosáhnout provozem ručního čerpadla se třemi nebo čtyřmi krátkými splachy (18).



Nepoužívejte běžný toaletní papír, který může způsobovat ucpávání.



Abyste předešli poškození karavanu nebo motorového obytného vozidla vodou, nescestujte s odpadní nádrží, která je plná do více než 3/4. Mohlo by dojít k úniku ventilačním systémem.



Abyste předešli poškození karavanu nebo motorového obytného vozidla vodou, nescestujte s vodou v záchodové míse.



Abyste předešli poškození karavanu nebo motorového obytného vozidla vodou, nescestujte se splachovací nádrží, která je příliš plná. Společnost Thetford doporučuje cestovat s prázdnou splachovací nádrží, nebo alespoň naplněnou maximálně do poloviny.



Toaleta vydrží maximální zatížení 120 kg (265 liber). Zajistěte, abyste toaletu nepřetěžovali.

CS

5. Vyprazdňování nádrží

Pro názornost se podívejte na označené obrázky ve Stručném návodu.

Pokud chcete toaletu po vyprázdnění opět používat, odpadní nádrž znovu připravte.

Odpadní nádrž

Když je indikátor hladiny červený, je nutné odpadní nádrž vyprázdnit.

- Oddělte nádrže od sebe (01).
- Nádrž vyjměte a předejte na autorizované místo pro likvidaci odpadů (10).
- Sejměte z výlevky víčko, které přitom směřuje vzhůru (03).
- Pro vyprázdnění odpadní nádrže bez splachování nasměrujte výlevku směrem dolů a stiskněte a palcem přidržete větrací tlačítko (13).
- Vypláchněte nádrž (12/13/14).
- Nádrže znovu spojte (06).



Zamezte přeplnění odpadní nádrže.

Splachovací nádrž

Splachovací nádrž zcela vyprázdněte, jen pokud předpokládáte, že toaletu nebudete delší dobu používat.

- Sejměte víčko otvoru pro plnění vody (07).
- Otvorem pro plnění vody splachovací nádrž vyprázdněte (16).
- Splachujte toaletu, dokud už nebude čerpana žádná voda (18).



Vyprazdňování je možné pouze na autorizované skládce odpadu.

 Pro odvětrávání splachovací nádrže obsahuje víčko otvoru pro plnění vodou malý odvětrávací otvor. Čerstvá voda může projít při zvedání nebo umístění toalety pod úhlem.

6. Údržba a čištění

Společnost Thetford doporučuje toaletu pravidelně čistit, aby se zamezilo tvorbě vodního kamene a zajistila optimální hygiena.

- Vnitřek mísy čistěte měkkým kartáčem a speciálním čisticím prostředkem.
- Celou toaletu vyčistěte speciálními čisticími prostředky.

 Na čištění přenosné toalety nikdy nepoužívejte čističe pro domácnost. Mohou způsobit trvalé poškození těsnění a dalších součástí toalety.

Toaletu také pravidelně udržujte, aby se prodloužila její životnost.

- Vnitřek odpadní nádrže čistěte 2 až 3krát ročně, abyste odstranili ušpělý vodní kámen.
- Těsnění pro zachování jeho měkkosti a pružnosti ošetřujte speciálním mazivem.

 K mazání těsnění nikdy nepoužívejte vazelinu ani rostlinný olej. Mohlo by to způsobit netěsnost odpadní nádrže.

 Společnost Thetford nabízí širokou řadu přísad do toalety a výrobků pro péči. Řadu všech výrobků najdete na letáku.

 Těsnění příklopu ventilu je součástí toalety, která se opotřebovává. V závislosti na rozsahu a způsobu provádění servisu těsnění po určité době ztratí svou kvalitu a musí se vyměnit.

7. Použití v zimě

Toaletu můžete za chladného počasí používat zcela běžně, pokud je umístěna na vytápěném místě. Není-li tomu tak a existuje-li nebezpečí mrazu, doporučujeme, abyste toaletu nepoužívali. Zajistěte, aby toaleta byla zcela vyprázdněná. Následně vyprázdněte odpadní nádrž a splachovací nádrž, viz část Uskladnění.

8. Uskladnění

- Vyprázdněte splachovací nádrž.
- Splachujte toaletu, dokud už nebude čerpána žádná voda.
- Vyprázdněte odpadní nádrž.
- Celou toaletu důkladně očistěte a vysušte.
- Otevřete příklop a uvolněte víčko výlevky, aby se odpadní nádrž odvětrala.
- Uvolněte víčko otvoru pro plnění vodou a odvětrejte splachovací nádrž.

Před uskladněním doporučujeme provést údržbu toalety. Viz část Údržba a čištění.

9. Likvidace

Váš výrobek byl navržen a vyroben s použitím vysoce kvalitních materiálů a komponent, které lze recyklovat a znovu používat. Když váš výrobek dosáhne konce životnosti, zlikvidujte jej podle místních pravidel. Výrobek nevyhazujte do běžného komunálního odpadu. Správná likvidace starého výrobku pomůže předcházet případným nepříznivým vlivům na životní prostředí a lidské zdraví.

10. Otázky

Máte-li otázky týkající se vašeho výrobku, dílů, příslušenství nebo autorizovaných služeb:

- Navštivte webové stránky **www.thetford.com**.
- Nedokážete-li problém vyřešit, kontaktujte místní autorizované servisní centrum nebo zákaznický servis společnosti Thetford ve vaší zemi.

Pro správnou a účinnou podporu si prosím připravte:

- své jméno a adresu,
- model toalety a výrobní číslo z datového štítku,
- datum pořízení.

Náhradní díly

Originální náhradní díly společnosti Thetford jsou k dispozici u vašeho prodejce nebo v autorizovaném servisním centru společnosti Thetford.

11. Záruka

Záruční ustanovení naleznete v podmínkách uvedených na webových stránkách **www.thetford.com**. Chcete-li získat další informace, kontaktujte zákaznický servis společnosti Thetford ve vaší zemi.