

adVANture

... auf Tuchfühlung mit dem Augenblick



2019

Alles für Ihren VAN und Kastenwagen

 Frankana Freiko®

adVANture – alles für Ihr persönliches Abenteuer!



Abenteuer Camping! Wenn das auch Ihre Lebenseinstellung ist, dann ist unser dies-jähriger Kastenwagen & Van Katalog die richtige Lektüre für Sie. Lassen Sie sich inspirieren von unserer Auswahl an passenden Zubehör für Ihr(e) Abenteuer.



Unser aller Alltag ist mittlerweile oft minutiös durchgeplant. Unsere Kalender voll mit Terminen. Teils Monate im Voraus! Umso wichtiger ist es, dass man seine wenige Freizeit so gestaltet, dass man aus ihr die nötige Erholung für Körper und Geist gewinnen kann. Und wo lässt es sich besser erholen, als in seinem eigenen Zuhause! Am besten dem auf vier Rädern. Denn dort sind Sie unabhängig und frei.



Um Ihre Reise, egal ob mehrtägige Urlaubsfahrt oder Wochenendtrip so erholsam wie möglich zu gestalten, gehört das passende Zubehör unweigerlich dazu. So brauchen Sie sich zum Beispiel keine Sorgen über eine leere Batterie machen, wenn Sie mit der richtigen Bordelektronik ausgestattet sind. Sie können Ihre E-Bikes mit dem richtigen Fahrradträger komfortabel mitnehmen und so die Schönheit der Natur vom Radweg aus genießen.

Und genau das, das richtige Zubehör, ist unsere Leidenschaft, unser Abenteuer. Und dieses möchten wir gerne mit Ihnen teilen. In der Auswahl der Produkte haben wir unsere Erfahrung und unser Gefühl einfließen lassen. Wir haben ausschließlich Produkte gewählt, die Ihnen Komfort, Sicherheit, Qualität aber auch Spaß bereiten sollen. Und das alles abgestimmt auf Ihren Kastenwagen oder Van.

Nehmen Sie sich Zeit! Zeit für sich und für Ihr nächstes Abenteuer Camping! Wir wünschen Ihnen dabei alles erdenklich Gute.

Ihr  Frankana Freiko®-Team

P.S. Alle unsere Produkte erhalten Sie beim Frankana Freiko Fachhandel direkt vor Ort.

www.frankanafreiko.de

Frankana Freiko – auf allen Kanälen erreichbar



Sie möchten Frankana Freiko-Produkte kaufen und wissen nicht wo? Sie können sich unsere Produkte auch auf unserer Website ansehen – und dann online über den Fachhändler Ihrer Wahl bestellen.



Der Frankana Freiko-Newsletter erscheint monatlich und informiert Sie aktuell über neue Produkte, Branchentermine, Tipps und Tricks und vieles mehr. Melden Sie sich online an!



Sie finden uns auch auf Social Media – auf den Plattformen gibt es stets aktuell die neuesten Trends zu Van und Camping.















 Frankana Freiko®



Stichwortverzeichnis

Alarmanlagen	58 – 60	Kinderbetten	51
Anhängerkupplungen	34	Klimaanlagen	86 – 87
Auffahrkeile	55	Kocher	67, 69
Batterien	72, 76 – 77	Kühlboxen	84 – 85
Beleuchtung	17, 20, 25, 31, 57	Ladegeräte	73, 75 – 76
Bettsysteme	51	Lastenträger	34 – 36
Blocker	17, 21 – 22	Lautsprecher	96, 104
Dachhauben	42 – 43	Leitern	40
Dachmarkisen	10, 14 – 16, 18	Markisen	10 – 16, 18 – 19
Dachrelings	37 – 39	Markisenadapter	10 – 14, 17 – 19
Dusche	62	Markisensets	15 – 16
Fahrerhausbetten	51	Markisenzelte	10, 17, 20, 23 – 24
Fahrradträger	27 – 33	Markisenzubehör	17, 19 – 22, 25
Fahrzeugbeleuchtung	31	Matratzen	52 – 53
Faltboxen	81	Möbel	82 – 83
Flachfernseher und Zubehör	94 – 97	Navigationssysteme	99 – 103
Gasflaschen	66	Regenrinnen	6, 25, 45
Gasinhaltsmesser	66 – 67	Reinigungsmittel	11, 23, 62
Gasversorgung	64 – 65, 68	Rückfahrkameras	99 – 100, 102 – 103
Gaswarner	59 – 60	Satellitenanlagen	88 – 93
Gepäckboxen	32, 36	Schlafkomfort	51 – 53
Geschirr	80	Schutzhüllen	33, 50
Grills	68 – 69	Sicherheit	54, 58 – 61
Heckzelte	5 – 6	Solaranlagen	70 – 72
Heizgeräte	67, 79	Sonnensegel	5 – 6
Hundezubehör	78	Staubsauger	79
Insektenschutz	44 – 46	Stühle	82 – 83
Kabeltrommeln	77, 79	Thermomatten	47, 49 – 50
Kajakhalter	37	Tische	82 – 83
		Toiletten und Zubehör	63

	Vorzelte	3
	Markisen	7
	Fahrradträger	26
	Dachhauben	42
	Fahrzeug	47
	Wasser	62
	Gas	64
	Elektrik	66
	Haushalt	78
	Möbel	82
	Kühlen	84
	Multimedia	88
	Töpfe	80
	Trittstufen	56 – 57
	Türverriegelungen	61
	Verdunkelungen	46, 48 – 49
	Vorzelte	3 – 5
	Wandmarkisen	10 – 16, 19
	Warn tafeln	26
	Wechselrichter	73 – 75

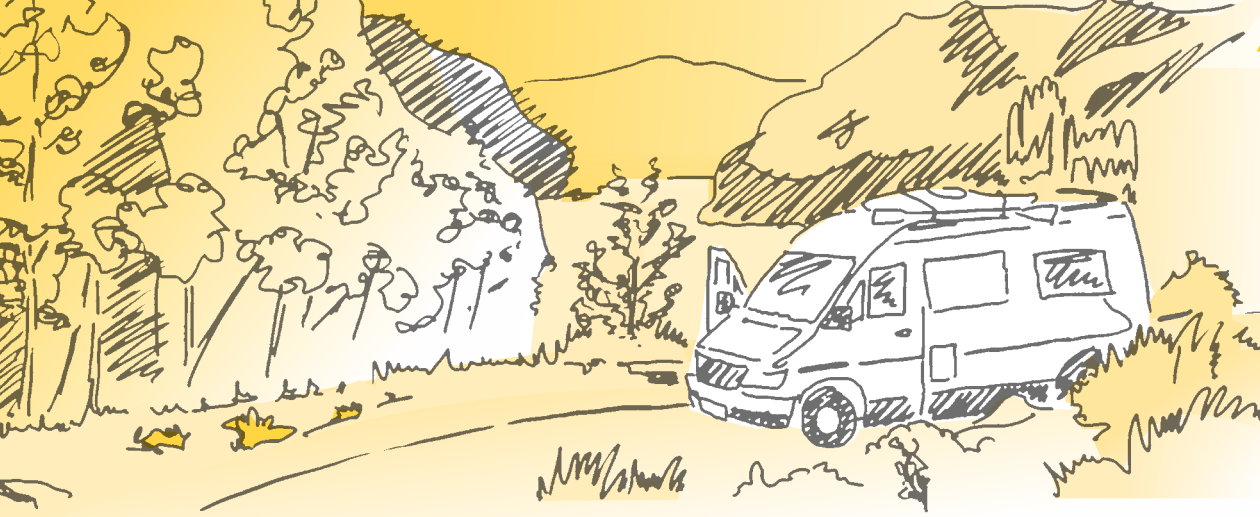

adVANture TIPPS

Reisen im Van sind intensive Erlebnisse – stets auf Tuchfühlung mit dem Augenblick. Dank seiner kompakten Bauform trägt Sie der Van an Ziele, die Sie mit einem großen Wohnmobil nicht erreichen würden – Wege, enge Passstraßen oder Gassen müssen Sie nicht umständlich umfahren! Auch für Städtereisen, Sportveranstaltungen, Weinfeste oder Festivals bieten die kompakten Mobile dank ihrer Größe eine äußerst flexible Option zu übernachten und dennoch nahe am Ort des Geschehens zu sein. Diese Reiseform bietet so viele Möglichkeiten Ihre Freizeit individuell zu gestalten.

Wichtig ist die passende Ausstattung. Anders als mit dem Wohnmobil haben Sie als Van-Fahrer zwar weniger Platz zur Verfügung, aber dafür in der Regel eine höhere Zuladung. Sind Sie länger unterwegs, nehmen Sie automatisch mehr mit. Sie können das Platzangebot mit einer **Dachkofferbox**, wie auf Seite 36 erweitern oder große Gegenstände auf einem Dachträger (ab Seite 37) platzieren. Die passende Leiter um das Dach zu beladen finden Sie auf Seite 40.

Das geringere Platzverhältnis im Vergleich zu einem Reisemobil kann durch ein **Busvorzelt** (ab Seite 3) oder einer **Markise** mit dazu passender **Vorderwand und Seitenwänden** (ab Seite 7) ausgeglichen werden.

Mit Fahrrädern oder Motorroller an Bord sind Sie noch flexibler. Das ist nicht nur sehr praktisch, um schnell einmal Besorgungen zu machen, sondern es macht einfach Freude, damit die Gegend zu erkunden. Die zu Ihrem Mobil passenden **Träger** finden Sie auf den Seiten 26 – 36.

Auf Reisen bereitet man das Essen gerne im Freien zu. Passende Grills und Kocher finden Sie ab Seite 67. Besonders pfiffig und praktisch ist der **Camping Backofen Omnia** (Seite 69), neben dem aufbacken der Frühstücksbrötchen lassen sich darin auch leckere Kuchen und Aufläufe zubereiten.

Unterwegs im Van muss man auf Schlafkomfort (Seite 51 – 53) nicht verzichten. Dank flexibler **Bettssysteme** und **Matratzen**, die ideal mit pflegeleichten und atmungsaktiven Materialien ausgestattet sind, ist man im Van mindestens so gut gebettet, wie die Daheimgebliebenen. Eine pfiffige Lösung für die ganz jungen Mitfahrer ist ein **Kinderbett**, auf Seite 51, das im Bereich des Fahrerhauses aufgehängt werden kann.

Viele, die mit dem Van unterwegs sind, möchten Ihren **Hund mit an Bord** haben. Bei Hundebesitzern gehört der vierbeinige Freund einfach zur Familie. Damit es auch ihm an nichts fehlt, finden Sie auf Seite 78 praktisches Zubehör für unterwegs.

Oftmals findet im Kastenwagen nur eine Gasflasche Platz. Um böse Überraschungen zu vermeiden, können Sie mit einem **Gasinhaltsmessgerät** (Seite 66), den Gasstand kontrollieren.

Mit dem Van unterwegs zu sein, gibt vielen ein Gefühl von Freiheit und Unabhängigkeit. Mit einer Solaranlage können Sie auch völlig unabhängig vom Strom sein. Auf Seite 70 finden Sie eine **Solar-Kompletanlage** die speziell für das Aufstell- oder Hochdach für Camper-Vans, Kastenwagen und Campingbusse entwickelt wurde.

Bei der Auswahl des Navigationsgerätes empfehlen wir Ihnen unbedingt ein Gerät mit Camper-Software, wie auf Seite 99 – 103. Bei der Auswahl der Route wird die Fahrzeuggröße und das Gewicht berücksichtigt.

Viel Spaß bei Ihrem adVANture wünscht
Ihr  FrankanaFreiko®-Team



Frei stehendes Busvorzelt für mehr Flexibilität

Ein günstiges Newcomer-Zelt aus unserem Sortiment ist das „Fairfields“ von easy camp. Das Zelt ist ideal für kleinere Campingfahrzeuge mit einer Dachkantenhöhe von 1,80 – 2,10 m. Durch das geringe Packmaß und dem geringen Gewicht von 7,7 kg ist es der perfekte Begleiter auf großer Fahrt.



199,95

Inklusive Boden

NEU



easy camp®

Busvorzelt Fairfields

Anschlusshöhe: 180 – 210 cm

Beim Vorzelt Fairfields maximiert das vorgebogene Glasfasergestänge den verfügbaren Platz und die Deckenhöhe und bietet so die volle Stehhöhe. Die Zelthaut kann mittels Clip-On-System einfach und schnell am Gestänge befestigt werden. Das Zelt kann schnell und einfach mit dem Fahrzeug verbunden oder davon getrennt werden, um es frei stehend auf dem Campingplatz zurückzulassen. Im Inneren befindet sich eine leicht zugängliche Lampenaufhängung. Fahrzeugzugang mit einer Dach-Befestigungslänge von 215 cm. Keder-Durchmesser 7 mm.

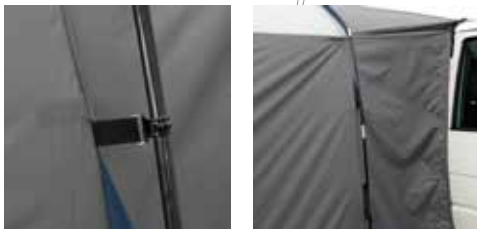

Zubehör

Magnetadapter	610/335	39,95
Klappsauger	610/665	28,90
Befestigungssaugnapf	610/664	15,30
Aufstellstab, variabel	610/024	12,25



... mehr Wohnraum

Durch ein Busvorzelt können Sie das Platzangebot Ihres Kastenwagens oder Campingbusses vergrößern. Dadurch gewinnen Sie nützlichen Platz zum Essen, Kochen oder sogar einen weiteren Schlafraum dazu.

✓ freistehendes Busvorzelt
✓ hohe Deckenhöhe
✓ inklusive Boden

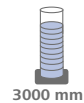

3000 mm



Vorderwand hochrollbar mit regengeschützter Lüftungsöffnung für eine optimale Belüftung.

Seitenwände große Seitenfenster mit Fensterklappen.

Material: 190 T Polyester, PU-beschichtet, flammhemmend, Nähte abgetaped, PE-Boden.

Gestänge: ø 12,5 mm Fiberglas, ø 16 mm Stahlrohr

Lieferumfang: Zelt mit herausnehmbaren Zeltboden, Gestänge, Abspannmateriale, Packtasche.

Maße (B x T x H): 280 x 280 x 210 cm;

Packmaß: ø 22 x 71 cm; **Gewicht:** 7,7 kg

075/173 199,95



Einsteigerzelt für Familien



259,-

Busvorzelt Travel Extra

Anschlusshöhe: 180 – 220 cm

Vorderwand mit zwei großen Panorama-Fenstern. Die Fenster können durch Gardinen blickdicht verschlossen werden. Die Eingangstür ist mit Stalltüreffekt und seitlich wegrollbar.

Seitenwand mit jeweils einem großen Lüftungsfenster (1/2 Gaze / 1/2 Klarfolie) mit blickdichter Stoffklappe.

Rückwand kann in zwei Breiten geöffnet werden. Breite Verbindungsschleuse. Schleusenbefestigung am Fahrzeug über Schleusenstab (Serie).

Gestänge: Fiberglasgestänge ø 12,7 mm mit zwei teleskopierbaren Dachstangen und Schleusenstab aus Stahl.

Material: 68D Polyester-Gewebe, PU-beschichtet.



Maße (B x T): 340 x 240 cm; **Packmaß:** 21 x 28 x 78 cm; **Gewicht:** 15 kg **070/001 259,-**

Zubehör

Schlafzelt Travel Extra

Maße (B x T): 140 x 200 cm; **Packmaß:** 42 x 64 x 5 cm; **Gewicht:** 1,4 kg **070/003 49,95**

Zeltboden Travel Extra

Schützt vor Ungeziefer und verringert die Entstehung von Kondenswasser.

Maße (B x T): 220 x 230 cm; **Packmaß:** 29 x 48 x 5 cm; **Gewicht:** 1,4 kg **070/007 39,90**

Busvorzelt Quick'n Easy Air

Kleines Packmaß und einfachstes Handling zeichnen sich hier neben dem unschlagbaren Preis- / Leistungsverhältnis aus. Freistehend bieten wir hier ein Busvorzelt an, welches mit eingenahtem Tunnel passend für fast alle Vans und Busse ist. Durch sein geringes Gewicht und viele Lüftungsmöglichkeiten ist das Teilzelt der perfekte Begleiter für Ihren nächsten Urlaub.

Vorderwand aufrollbar mit Fenster sowie verschließbarem Gazefenster-Einsatz für eine gute Entlüftung.

Seitenwände je ein Fenster mit Fensterklappe.

Rückwand ausgestattet mit einer Tür.

Tunnel ist die angenähte Verbindung zwischen Teilzelt und Bus. Doppelkeder 4 mm / 6 mm. Verbindung am Reisemobil mit abnehmbarem Keder, sowie Reißverschluss, kann über das Reisemobil mit 2 Spanngurten abgespannt werden. Mit aufrollbarer Tür.

Exklusiv bei uns!



419,-

AIRTUBE

NEU

Unschlagbares Preis-Leistungs-Verhältnis



4000 mm

Material: Weathertext Polyester-Gewebe, PU-beschichtet.

Gestänge: Airtube.

Lieferumfang: Zelt, Airtube, Luftpumpe, Abspannmateral, Packsack.

Maße (B x T x H): 265 x 240 x 210 cm; **Packmaß:** 80 x 33 x 34 cm; **Gewicht:** 13 kg

075/183 419,-

Zubehör

Innenhimmel Quick'n Easy 265

Der Innenhimmel für Ihr Teilzelt Quick'n Easy Air schafft ein angenehmes Wohnklima und reduziert die Kondenswasserbildung. **075/190 18,95**



AIRTUBE

ab 449,95



FIBERGLAS

ab 799,95

Busvorzelt Milestone Pro / Pro Air

Innovatives, freistehendes Vorzelt wahlweise mit Luft- oder Stahlgestänge bietet ein regendichtes Vordach über der Tür, extra lange Befestigungslaschen, Bodenwanne aus 100 % PE Polyethylen und Moskitonetz an der Vordertür und den Seitentüren.

Milestone Pro

Anschlusshöhe	Art-Nr.	
180 – 205 cm	075/133	449,95
240 – 290 cm	075/134	469,95

Milestone Pro Air

Anschlusshöhe	Art-Nr.	
180 – 205 cm	075/071	799,95
240 – 290 cm	075/132	819,95



3000 mm

2 Extraschlafplätze



99,95



airtube



Stahl

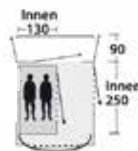

180 – 205
210/220 240 – 290



Zubehör

Innenzelt Milestone

Die Schlafkabine für zwei Personen kann an jeder der drei Positionen (links, rechts, hinten) innerhalb des Zelts aufgestellt werden. Es wird mit Knebeln befestigt. Senkrechte Wände sorgen für ein besonders geräumiges Gefühl und Türen an beiden Seiten ermöglichen einen flexiblen Zugang.

Maße (B x T x H): 130 x 250 x 180 cm

075/073 99,95

Busvorzelt Advantourer

Der Advantourer ist das ideale Busvorzelt. Durch die Außenzeltthaut in Polycotton ist das Busvorzelt wesentlich atmungsaktiver und UV-beständiger als herkömmliche Polyesterzelte. Ein großer Verandabereich lädt ein zum Verweilen und Entspannen.

Vorderwand herausnehmbar. Große Eingangstür mit Moskitogaze, partial oder kompletter Öffnung. Fenster, Vorzeltdach mit Seitenwänden zum Sonnen- und Regenschutz.

Seitenwände ausstellbar und mit großer Moskitogaze (verdunkelbar) und Seiteneingang.

Material: Polycotton, Zeltboden aus Polyethylen.

Gestänge: Airtube A.I.R. Tech

Lieferumfang: Zelt, Airtube, 2 Stahlaufstellstangen, eingenähter Zeltboden, Abspannmateriale, Packtasche.



899,-

AIRTUBE

Maße (B x T x H): 350 x 420 x 230 cm;
Packmaß: ø 41 x 80 cm; **Gewicht:** 32,1 kg
075/194 899,-

Freistehendes Heckzelt für mehr Platz!



149,90

STAHL

Lieferumfang: Zelt, Abspannmateriale, 2 Aufstellstangen, Tragetasche.

Heckzelt Comet

Einfache Montage, rahmenlose Konstruktion und eine sehr kompakte Stauraumgröße machen das Comet Heckklappenzelt zur perfekten Wahl für alle VW T5/T6 Besitzer. Es schafft zusätzlichen Platz im Heck, damit Sie Ihre Fahrräder aufbewahren, kochen oder schlafen können. Eine perfekte Möglichkeit, Ihrem Fahrzeug etwas mehr Bewegungsfreiheit zu verleihen.

Schnelle und einfache Montage. Platzieren Sie das Comet über die Heckklappe Ihres VWs. Es wird kein Rahmen benötigt. 2 große Eingangstüren ermöglichen eine gute Belüftung und ein angenehmes Raumklima.

Material: 150 D Oxford Polyester PU-beschichtet
Gestänge: 2 Aufstellstangen ø 16 mm Stahl, 180 cm.

NEU

Ideale Belüftung

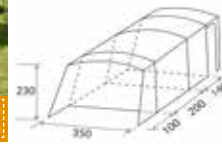

Seiteneingang

NEU

Ausschlusshöhe 205 cm

BRUNER

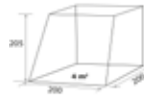

Mehr Infos? Das Bördbuch

Maße (B x T x H): 200 x 200 x 205 cm;
Packmaß: ø 18 x 63 cm; **Gewicht:** 5,1 kg
075/195 149,90



299,-

STAHL

*Einfacher Aufbau:
Mit nur einem Bogen aufgestellt*

Busvorzelt Pisa

Pisa ist das ideale Vorzelt für Wochenendreisen und Kurzurlaube. Es ist ein Leichtgewicht-Teilzelt zur Anbringung an Autobusse. Das Busvorzelt hat nur eine Bogenstange und ist dadurch besonders schnell und einfach aufzubauen. Die Montage an der Dachreling ist ebenfalls möglich. Keder ø 7 mm. **Vorderwand** teil- und herausnehmbar mit Vordach, dass vor Regen schützt. Fenster mit Klarsichtfolie und Abdeckung.



Seitenwände herausnehmbar, je ein Fenster mit Klarsichtfolie und Abdeckung.

Material: 185 T Polyester, alle Nähte abgetaped.

Lieferumfang: Zelt, ø 12,7 mm GFK- und ø 19 mm Stahlgestänge, Befestigungsstange zur Montage am Bus, Abspannmateriale und eine praktische Tragetasche.

Maße (B x T x H): 200 x 200 x 205 cm;
Packmaß: ø 18 x 63 cm; **Gewicht:** 5,1 kg
075/061 299,-



EuroTrail

Sonnendach Touring Canopy M

Das tiefe Sonnendach spendet viel Schatten und bietet Schutz vor dem Wetter. Für eine bessere Belüftung an den Seiten offen. Es kann schnell mit einer Kederschiene oder mit über das Fahrzeug gespannten Seilen befestigt werden. Doppelte Abspannleinen an den Seiten sichern das Vordach bei starkem Wind. Ideal für Wohnmobil, Wohnwagen oder Bus.

Material: Outtex® 3000 (Polyester-Taffet).

Gestänge: Stahlrohr ø 19 mm.

Lieferumfang: Sonnendach, Stahlgestänge, Abspannleinen, Heringe und Packsack.

Maße (B x T x H): 320 x 285 x 210 cm;
Packmaß: ø 15 x 61 cm; **Gewicht:** 4,4 kg
075/193 229,95

*Für Wohnwagen,
Wohnmobil oder den
Familienbus*



229,95

STAHL

Outwell



ab 134,⁹⁵

Seitenwandoption

Sonnendach Fjord

Optisch ansprechendes Sonnendach mit Seitenwandoption in zwei verschiedenen Größen.

Bei diesem Sonnendach haben Sie zwei verschiedene Befestigungsmöglichkeiten. Sie können es mittels Keder in eine Kederschiene einziehen wie z. B. die Multirailschiene oder andere handelsübliche Kederschienen. Die zweite Möglichkeit ist die Anbringung mit einem Schleusenstab (ist im Lieferumfang enthalten). Dieser wird in den vorhandenen Hohlraum des Sonnendachs geschoben und dann in die Regenrinne des Fahrzeugs gelegt (siehe Skizze). Mit den mitgelieferten Klemmen fixieren Sie diesen.

Material: All Weather Tex 1.7., hergestellt aus 100 % Polyester, PU-beschichtet, daher extrem leicht, verrottungs- und reißfest und wasserdicht, Nähte abgetaped, Ösen verstärkt

Lieferumfang: Sonnendach, Aufstellstangen (Größe 260 cm 2 Stangen, Größe 300 cm 3 Stangen), Abspannmateriale, Erdnägeln, Schleusenstab, Befestigungsklemmschellen



UV 50+

Kollektion Frankana Freiko

Sonnendach Fjord 260

Maße (B x T x H): 260 x 240 x 210 cm;

Packmaß: 95 x 20 x 16 cm; **Gewicht:** 5,3 kg

070/130 134,95

Sonnendach Fjord 300

Maße (B x T x H): 300 x 240 x 210 cm;

Packmaß: 95 x 20 x 16 cm; **Gewicht:** 5,5 kg

070/131 144,95

Mit Klettband zum Anschluss des Erweiterungssets.



ab 263,⁹⁵

Erweiterungsset Fjord PR

Mit diesem Erweiterungsset kann man aus dem Sonnensegel Fjord ein Vorzelt zaubern. Einfach die Seiten- und Vorderwand mit dem Klettband an der Innenseite des Sonnendachs montieren. Die Seitenwände und Vorderwand werden mit einem Reißverschluss verbunden. Somit entsteht ein komplett geschlossenes Vorzelt und Sie sind vor Wind und Regen geschützt. Die Seitenwände haben Klarsichtfenster, die Vorderwand zusätzlich noch eine Eingangstür. Inklusive Stangenset. Material: All Weather Tex.

Fjord PR 260

070/132

263,95

Fjord PR 300

070/133

279,95

TOP-RAIL® VW

Auch bei Regen bestens gerüstet ...

TOP-RAIL® war das erste System für Fahrzeuge ohne Serienregenrinne auf dem Weltmarkt. Der komplexe Nutzen und die Vorteile der TOP-RAIL® werden bis heute von keinem anderen Produkt übertroffen. Die elegante, perfekte und bewährte Regenrinne, Vorzelt- und Sonnensegelbefestigung gibt es auch für den VW T5/T6. Der Regenwasserablauf ist perfekt, erfolgt praxisgerecht, seitlich über die Windschutzscheibe und bleibt selbst bei einem angebrachten Vorzelt weiterhin hervorragend.

Die üblichen, innen hörbaren Fahrtwindgeräusche bei höherer Geschwindigkeit werden durch beidseitig montierte TOP-RAIL® reduziert. Dachlastenträger dürfen beim VW T5/T6 noch nicht verwendet werden. Die weiteren Vorzüge der TOP-RAIL® T4 sind jedoch auch bei der TOP-RAIL® T5/T6 alle vorhanden.

Das TOP-RAIL® T5/T6 Aluminiumprofil ist auf die Karosserieform des VW T5/T6 vorgebogen und passt nur an diese Fahrzeuge. Die Montage an den

made in germany

T5 California wäre zwar möglich, seitens der Volkswagen AG ist aber derzeit die Entfernung der Serienleisten nicht freigegeben.

Für die TÜV-Freigabe ist ein passender Spoilersatz zwingend notwendig!



ab 145,-



	Maße (B x T x H)	Gewicht	Art-Nr.	
TOP-RAIL® VW T4 kurzer Radstand	260 x 3 x 3,5 cm	2400 g	610/700	145,-
TOP-RAIL® VW T4 langer Radstand	340 x 3 x 3,5 cm	3150 g	610/701	145,-
TOP-RAIL® VW T5/T6 kurzer Radstand links	266 x 3 x 3,5 cm	2450 g	610/702	190,-
TOP-RAIL® VW T5/T6 kurzer Radstand rechts	266 x 3 x 3,5 cm	2450 g	610/703	190,-
TOP-RAIL® Spoilersatz für VW T4 rechts	32 x 25 x 4 cm	100 g	610/704	55,90
TOP-RAIL® Spoilersatz für VW T5/T6 rechts	32 x 25 x 4 cm	100 g	610/705	55,90
TOP-RAIL® Spoilersatz für VW T4 links	32 x 25 x 4 cm	100 g	610/706	55,90
TOP-RAIL® Spoilersatz für VW T5 links	32 x 25 x 4 cm	100 g	610/707	55,90

made in germany

Heckzelt Primus

Für alle, die es spontan lieben! Schnell und einfach aufgebaut. Das Heckzelt wird einfach über die Heckklappe gespannt. Es ist kein Gestänge erforderlich, da die Heckklappe des Fahrzeuges diese Funktion übernimmt. Für eine gute Durchlüftung und ein angenehmes Raumklima sorgen das große Moskitofenster mit Klappe und das runde Moskitofenster mit Klappe in der linken Seitenwand! Abgestimmt auf VW T5



In 5 Minuten aufgebaut!

und T6 mit einteiliger Heckklappe. Nicht freistehend! **Material:** Tencate, ein hochwertiges Polyester einseitig beschichtet.

Maße (B x T x H): 185 x 125 x 206 cm; **Packmaß:** 22 x 108 x 18 cm; **Gewicht:** 6,5 kg.

VW T5/T6 Multivan
Mercedes Viano

070/506
070/508

315,-
365,-



ab 315,-



Die Markise

ist eine elegante Art und Weise sich den Wohnraum des Fahrzeugs zu vergrößern. Drei der führenden Hersteller von Markisen für Reisefahrzeuge sind die Firmen Dometic, Fiamma und Thule, die eine große Auswahl an Markisen und Markisenzubehör für Campingbusse und Kastenvanwagen anbieten. Im Laufe der vergangenen Jahre sind die Erfahrungen der drei Firmen immer wieder in die Entwicklung von neuen Produkten mit eingeflossen. Das Ergebnis sind Markisen von höchster Qualität.

➤ Kriterien zur Markisen-Auswahl:

- Länge der Markise – abhängig von Fahrzeuglänge und Montagemöglichkeit
- Übergangsform der Seitenwände zum Dach
 - runde Wandabschlüsse: Dachmontage
 - eckige Wandabschlüsse: Wandmontage (Tür und Fenster beachten)

- Platzverhältnisse über Tür und Fenster
- Verfügbarkeit spezieller Adapter für das entsprechende Fahrzeug prüfen

➤ Einsatzmöglichkeiten/-varianten:

- Wohnraumvergrößerung
- Schutz vor Sonne

➤ Erweiterungsmöglichkeiten:

- Wohnraumerweiterung
- Sichtschutz – eventuell in Verbindung mit Markisenvorzelt oder Blocker (Sun-, Rain- und View-Blocker erhältlich)



FIAMMA F80 S

Fahrzeug:
alle gängigen Kastenvanwagen
Montage:
Dachmontage
Antrieb:
Kurbelantrieb

Seite 18

FIAMMA F40 Van

Fahrzeug:
VW T5/T6
Montage:
Dachmontage, abnehmbar
Antrieb:
Kurbelantrieb

Seite 10

FIAMMA F45 S

Fahrzeug:
alle gängigen Kastenvanwagen und Vans
Montage:
Wandmontage
Antrieb:
Kurbelantrieb
Seite 10 / 12

FIAMMA F35

Fahrzeug:
alle gängigen Vans
Montage:
Wand- und Dachmontage
Antrieb:
manuell ausziehbar

Seite 19



THULE Omnistor 6300

Fahrzeug:
Fiat Ducato, MB Sprinter
Montage:
Dachmontage, spezielle Adapter erhältlich
Antrieb:
Kurbelantrieb, Motor nachrüstbar
Seite 14 / 15

THULE Omnistor 5102

Fahrzeug:
VW T5/T6
Montage:
Wandmontage, inklusive speziellem Adapter für VW
Antrieb:
Kurbelantrieb
Seite 11

THULE Omnistor 5200

Fahrzeug:
Kastenvanwagen und Vans
Montage:
Wandmontage, spezielle Adapter erhältlich
Antrieb:
Kurbelantrieb, Motor nachrüstbar
Seite 13

THULE Omnistor 4900

Fahrzeug:
Ford Custom, PSA Minivans
Montage:
Wandmontage
Antrieb:
Kurbelantrieb
Seite 15



➤ **DOMETIC** PW 1100

Fahrzeug:
Kastenvanwagen und Vans
Montage:
Wandmontage
Antrieb:
Kurbelantrieb

Seite 16

➤ **DOMETIC** PR 2000

Fahrzeug:
Kastenvanwagen und Vans
Montage:
Dachmontage, spezielle Adapter für Fiat Ducato erhältlich
Antrieb:
Kurbelantrieb
Seite 16

THULE Omnistor 2000

Fahrzeug:
Kastenvanwagen und Vans
Montage:
Wandmontage
Antrieb:
manuell ausziehbar

Hauptkatalog Seite 120

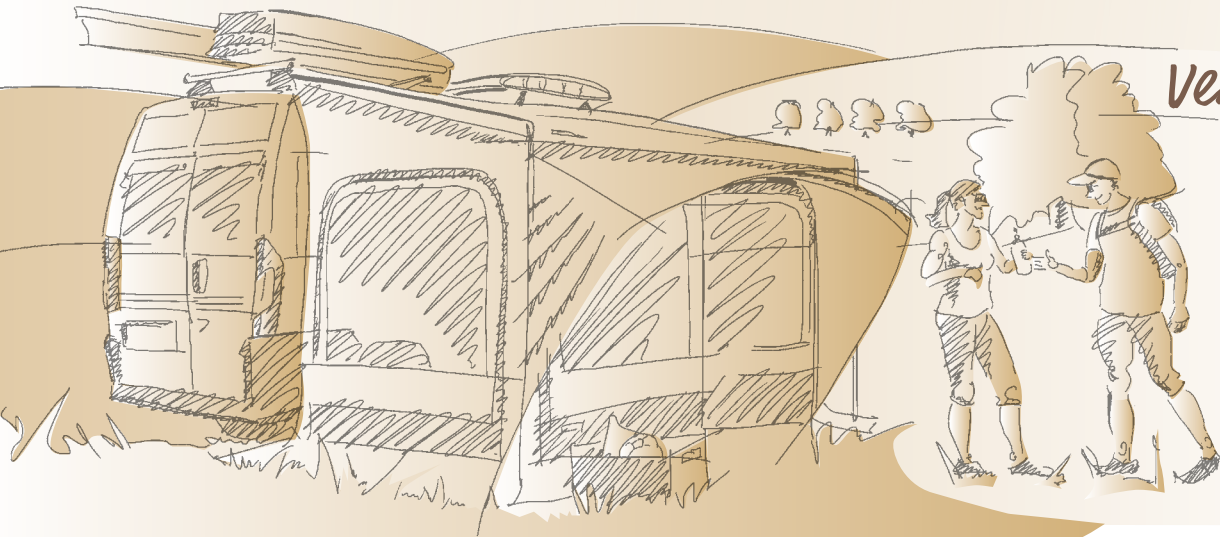

Verschaffen Sie sich einen Überblick

Nicht nur das Angebot unterschiedlichster Markisen ist groß, es gibt für nahezu jede Markise passende Vorzelte, die den unterschiedlichsten Anforderungen gerecht werden.

Wir haben für Sie die wichtigsten Informationen der erhältlichen Markisenzelte der drei Hersteller Dometic, Fiamma und Thule zusammengefasst.



FIAMMA Privacy Room 260
Fahrzeug: VW T5 / VAN
Markise: Fiamma F45 S
Montage: Fast-Clip System
Hauptkatalog Seite 142



THULE Residence G3 T5/T6
Fahrzeug: VW T5/T6
Markise: Thule Omnistor 5102 und Original-Markise T5 California
Montage: Klemmprofile, Andruckwulst, Gurte
Seite 22



FIAMMA Privacy Ultra light
Fahrzeug: Alle Kastenwagen und Vans
Markise: Fiamma F45 S / F65 S / F80 S
Montage: Einteilig, Kederschiene Frontblende, Spannstangen
Seite 20



THULE Quick Fit
Fahrzeug: Spezielle Ausführung für Fiat Ducato
Markise: Alle Thule Omnistor Modelle
Montage: Einteilig, Kederschiene Frontblende, Montageschiene
Seite 23 / 24



FIAMMA Fiamma Privacy Room F80
Fahrzeug: Fiat Ducato, Mercedes Sprinter
Markise: Fiamma F80 S
Montage: Fast-Clip System
Seite 20



THULE Panorama Ducato
Fahrzeug: Fiat Ducato
Markise: Thule Omnistor 6300
Montage: Klemmprofile, Andruckwulst, Gurte
Seite 23



FIAMMA Fiamma Privacy Room CS light VAN F35
Fahrzeug: Vans
Markise: Fiamma F35
Montage: Fast-Clip System
Hauptkatalog Seite 147



DOMETIC Camp Room
Fahrzeug: Fiat Ducato
Markise: Dometic PR 2000
Montage: Klemmprofile, Andruckstangen
Seite 17



Zubehör im Überblick

Die Markisen-Hersteller bieten nicht nur Zelte zu Ihren Markisen, sondern viele weitere nützliche Artikel, die das Campen unter der Markise behaglich angenehm machen, ob es nun regnet, die Sonne brennt oder windig ist. Einen Überblick über die wichtigsten Artikel finden Sie hier.



→ DOMETIC

FIAMMA

THULE

LED-Markisenbeleuchtung

- erhältlich als flexible LED-Streifen (Dometic und Thule) oder als feste Lichtleiste (Fiamma)
- zur Anbringung unter dem Markisengehäuse
- verbreiten angenehmes Licht
- für den Außenbereich geeignet
- Stromversorgung über das Bordnetz
- LED-Streifen sind zuschneidbar, selbstklebend, mit Dimmfunktion



FIAMMA

THULE

Regenabdichtung

- Abdichtung gegen eindringendes Wasser
- wird installiert ohne die Markise abzubauen
- zur Montage zwischen Fahrzeugwand und Markise oder als selbstklebende Regenrinne zur Montage unter den Markisen
- hergestellt aus Gummi oder EPDM-Schaum.



→ DOMETIC

FIAMMA THULE

Sturmverspannung

Verhindert ein Aufwehen der Markise und dient der zusätzlichen Fixierung von Markisenzelten.

lange Ausführung:

- wird über die Gelenkarme gelegt
- Abspannung seitlich
- passt universell für alle Markisen

kurze Ausführung:

- wird an den Stützfüßen oder an der Frontblende befestigt
- Abspannung nach vorne seitlich
- geeignet für ausgewählte Markisentypen

FIAMMA

THULE

Spannstange

- hält das Markisentuch in Spannung
- lässt das Wasser leichter ablaufen
- wird zwischen Gehäuse und Front geklemmt
- hergestellt aus Aluminium
- teleskopierbar



→ DOMETIC

FIAMMA

THULE

Must-have

Blocker

Mit dem Blocker-Programm wird nicht nur zusätzliche Privatsphäre unter der Markise geschaffen. Je nach Ausführung schützen die Blocker vor Sonne, Regen, Wind und Blicken. Sie sind leicht anzubringen und werden mittels Spannbändern oder Erdnägeln am Boden befestigt. Alle Seitenteile sind universell passend für links und rechts. Sie werden mit Hilfe von Spannstangen zwischen Markisengehäuse und -front montiert, die Vorderteile werden in die Markisenfront eingezogen. Fiamma und Thule bieten mit dem Fiamma Side W Pro Shade und den Thule View Blockern Versionen der Rain Blocker an, die als Sichtschutz vollständig verdunkelt werden können bzw. ohne Fenster gefertigt sind.



Rain Blocker

- schützen vor Sonne, Wind und Regen
- gefertigt aus wasserabweisenden, winddichten Materialien
- senkrechte Montage mit Spannstange
- verfügen über große Fenster und Faulstreifen
- decken den Bereich bis zum Boden hin ab
- als Seiten- und Vorderwand erhältlich
- universell für rechts und links passend



Sun Blocker

- sorgen für angenehmes Raumklima
- bestehen aus transparentem, lichtdurchlässigem, wärmeabweisendem Gittergewebe
- können senkrecht nach unten abgespannt oder schräg ausgestellt werden
- als Seiten- und Vorderwand erhältlich
- Seitenteil universell passend rechts und links
- Abspannmateriale im Lieferumfang enthalten

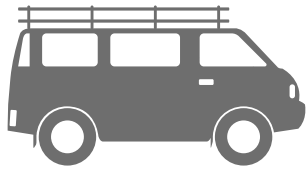

VW-Bus T5/T6



Markise

Vorzelt

Der Klassiker



610,-



566,-



ab 688,-

Markise Fiamma F40van 270

Die Dachmarkise speziell für VW T5/T6
Eine ideale Ergänzung für Ihr Fahrzeug, da sie sich am Van, dank der tiefersitzenden Halterungen, optisch ideal integriert. Die verstärkten Gelenkarme mit reduziertem Querschnitt, welche gerade herausfahren, beeinträchtigen somit nicht das Öffnen und Schließen der Seitentür bei geöffneter Markise.

Markisenfarbe: Deep Black

Tuchfarbe: Royal Grey

Getriebe: links

Markisenlänge: 270 cm

Tuchbreite: 257 cm

Auszug: 225 cm

Gewicht: 19 kg

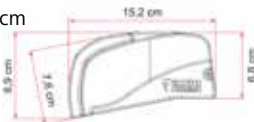

Fiamma Room van

Das ideale Vorzelt in Verbindung mit der F40van Markise für kurze Aufenthalte.
Nur für den VW T5 und VW T6.

- leicht
- kein Gestänge
- schneller Aufbau durch das direkte Anhängen an die Gelenkarme und Frontblende der Markise
- Dach, Front- u. Seitenteile aus einem Stück
- maximale Privatsphäre dank der Seitenwände ohne Fenster und Frontwand mit Fenster und aufrollbarer Verdunkelung
- kompakt zusammengelegt nimmt es nur wenig Platz in der im Lieferumfang enthaltenen Tasche ein

Auszug 225 cm, Packmaß: 47 x 42 x 13 cm,

Gewicht: 4,6 kg

071/129 566,-

Fiammastore® F45 S VW T5/T6

Die Markise, die eigens für den VW T5/T6 entwickelt wurde. Privacy Room VW T5/T6 nachrüstbar.

Markisenfarben: Titanium und Deep Black

Tuchfarbe: Royal Grey

Auszug: 200 cm

Lieferumfang: Inklusive Adapter. Montage ohne Bohren. Beim T5/T6 California werden die Adapter auf die Originalpunkte geschraubt, beim T5/T6 Multivan ist die originale Aluschiene von VW erforderlich.

F45 S 260 VW T5/T6 Multivan

Markisenlänge 263 cm, Tuchbreite 247 cm

Titanium 071/956 702,-

Deep Black 071/959 728,-

F45 S 300 VW T5/T6 Multivan

Markisenlänge 308 cm, Tuchbreite 292 cm

Titanium 071/958 727,-

F45 S 260 VW T5/T6 California

Markisenlänge 263 cm, Tuchbreite 247 cm

Titanium 071/957 702,-

Deep Black 071/968 728,-

weiß 071/971 688,-



Montage: Anbringung nur am VW T5 und VW T6 möglich, nicht geeignet für Fahrzeuge mit Aufstelldach. Sollte das Fahrzeug mit einer C-Schiene ausgestattet sein,



muss diese abgenommen und die Halterungen (nicht im Lieferumfang) an den werkseitig vorgesehenen Punkten positioniert werden.

071/109 610,-

Aubringung an die Markise



Im Lieferumfang enthalten!

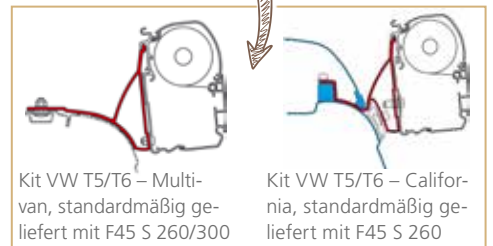

Kit VW T5/T6 – Multivan, standardmäßig geliefert mit F45 S 260/300

Kit VW T5/T6 – California, standardmäßig geliefert mit F45 S 260

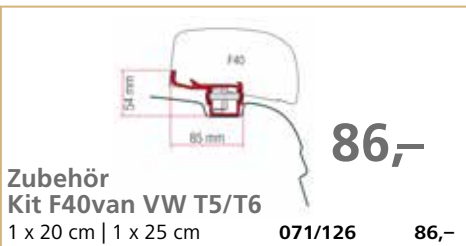

Zubehör
Kit F40van VW T5/T6

86,-

1 x 20 cm | 1 x 25 cm

071/126 86,-

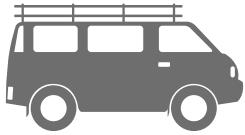

VW-Bus T5/T6

THULE® Omnistor

Thule Omnistor 5102 für VW T5/T6

Speziell für den Volkswagen T5/T6 Multivan und Transporter entwickelte Markise mit einem Auszug von 2 m, Tuchfarbe Mystic-Grau. Das Gehäuse (Kassettengröße 13 x 10,7 cm) hat eine Länge von 2,6 m und ist in 2 Farben erhältlich. Montiert wird sie mittels speziellen Adaptern in die am Fahrzeug vorhandene C-Schiene. Gewicht 19,8 kg, Auszug 2 m.

Gehäusefarbe	Länge	Auszug	Art-Nr.	
hellgrau	2,6 m	2 m	90 640	779,-
anthrazit	2,6 m	2 m	90 641	779,-

Markisenreiniger Thule PVC-Cleaner

Spezieller Reiniger für Markisen-Tücher, Inhalt 0,5 Liter. Preis / l 18,- **89 899**



9,-



Das passende Vorzelt Thule Residence G3 T5/T6 finden Sie auf Seite 23!

Wand-Adapter

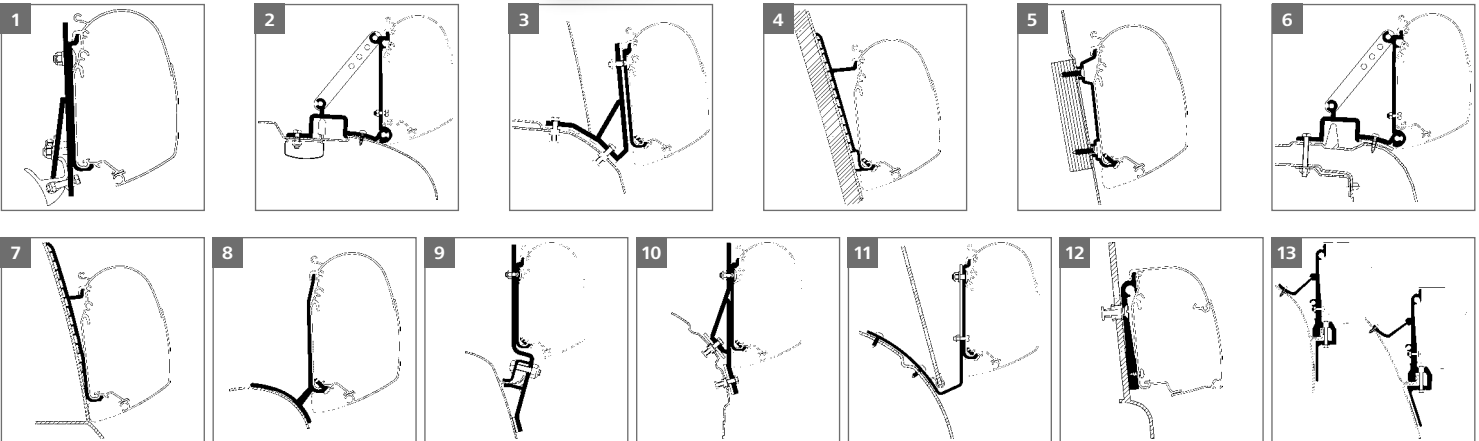

	passend für Wandmarkisen	Anzahl Adapter	Art-Nr.	
1	Brandrup	Serie 2, 5	2	89 864 87,-
2	Fiat Ducato 1994 – 06/2006	Serie 2, 5	3	89 863 75,-
3	Fiat Ducato und Iveco H1 Lift Roof	Serie 5	3	89 869 132,-
4	Fiat Ducato H3 High Roof	Serie 5	3	89 851 99,90
5	Ford Transit High Roof	Serie 5, 8	3	90 672 65,-
6	Renault Master 1998 – 2010	Serie 2, 5, 8	3	89 881 124,-
7	Renault Master High Roof	Serie 5, 8	2	90 673 99,90
8	Renault Trafic und Opel Vivaro	Serie 5	2	89 876 93,-
9	VW T2 und T3	Serie 5	3	89 873 115,-
10	VW T4	Serie 5	2	89 874 87,-
11	VW T4 Liftroof	Serie 5	2	89 866 87,-
12	VW Westfalia	Serie 5	3	89 872 72,-
13	Van-Adapter	Serie 2, 5	3	89 871 72,-

TIPPS & TRICKS

Für lange Haltbarkeit

Reinigen Sie regelmäßig Ihre Markise mit einem speziellen Markisen- oder PVC-Reiniger. Das hält das Tuch sauber und schützt es vor Beulen und Flecken. Kurbeln Sie die Markise nicht nass ein, damit das Tuch nicht wellig wird. So bleibt Ihre neue Markise viele Jahre lang schön.



ab 612,-

So klappt das mit dem Hochdach

Wandmarkise

Fiammastore® F45 S Polar White



	Markisenlänge	Tuchbreite	Auszug	Gewicht	Royal Grey	
F45 S 230	231 cm	214 cm	150 cm	16,5 kg	071/870	612,-
F45 S 260	263 cm	247 cm	200 cm	19,5 kg	071/871	638,-
F45 S 300	308 cm	292 cm	250 cm	23 kg	071/872	679,-
F45 S 350	348 cm	331 cm	250 cm	25 kg	071/873	753,-
F45 S 375	375 cm	357 cm	250 cm	26 kg	071/929	817,-
F45 S 400*	398 cm	381 cm	250 cm	27 kg	071/874	825,-



Fiammastore® F45 S Deep Black

	Markisenlänge	Tuchbreite	Auszug	Gewicht	Royal Grey	
F45 S 230	231 cm	214 cm	150 cm	16,5 kg	071/856	655,-
F45 S 260	263 cm	247 cm	200 cm	19,5 kg	071/881	672,-
F45 S 300	308 cm	292 cm	250 cm	23 kg	071/882	714,-
F45 S 350	348 cm	331 cm	250 cm	25 kg	071/883	790,-
F45 S 375	375 cm	357 cm	250 cm	26 kg	071/857	839,-
F45 S 400*	398 cm	381 cm	250 cm	27 kg	071/884	867,-
F45 S 425*	423 cm	405 cm	250 cm	28,2 kg	071/858	993,-

* Größe F45 S 400 und F45 S 425 inklusive 1 Rafter Spannstange aus eloxiertem Aluminium!

Fiammastore F45 S

Die Vorteile der Fiammastore F45 S

- leichtes Aluminiumgehäuse
- Regenrinne in der Frontblende
- Kabelvorrichtung in den Armen
- Tuch dank Rollenunterstützung immer perfekt
- verstärkte Halterung
- sanftes und ruhiges Ausfahren
- elegantes Design, sehr robust, leicht und sicher zu bedienen
- leicht zu reinigen
- leise beim Bedienen und bei der Fahrt
- Getriebeöse leicht einzuhaken
- maximale Schattenfläche
- Regulierungssystem zur Schließung der Frontblende
- selbstblockierender Auto-Lock Sicherheitsmechanismus
- Stifte, die das korrekte Schließen der Frontblende anzeigen

Markisentyp: Verpackt im eleganten Gehäuse aus Aluminium Polar White, Titanium oder Deep Black. Wandmontage.

Tuch: Das einzige Tuch mit diffuser Lichtverteilung. Exklusiv, UV-beständig. Mit dem Schweißverfahren erreicht man ein hohes Maß an Wasserdichte. Beidseitig bedruckt. Aus Vinyl, Farbe Royal Grey.

Technische Eigenschaften: Presto Fix®, starke und platzsparende Gelenkarme mit doppelter Seilspannung. Extra Strong Arms serienmäßig, Dual Shock-Absorber, Auto-Lock, Dual Security, zusammenklappbare Markisenkurbel, Short für F45 S 250 cm, Standardhalterungen AS (im Lieferumfang), Erdnägel für Bodenbefestigung, 1 Rafter Spannstange aus eloxiertem Aluminium inklusive bei F45 S 400 und 425.

Zubehör (optional): Privacy® Room, Blocker, Rafter Pro, Motor Kit, Befestigungsbügel, Handkurbel und Rain-Guard Regenschutzdichtung, Sturmband, LED.

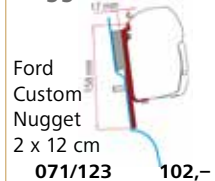

Kit Ford Custom Nugget Hochdach

Ford Custom Nugget
2 x 12 cm

071/123 102,-

Kit Ford Custom

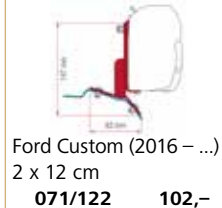
Ford Custom (2016 - ...)
2 x 12 cm

071/122 102,-

Kit Sprinter H3

Mercedes Sprinter H3,
VW Crafter
3 x 8 cm

071/679 76,-

Kit Brandrup VW T5

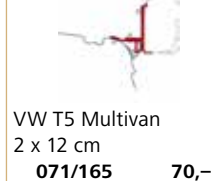
VW T5 Multivan
2 x 12 cm

071/165 70,-

Kit VW T5 Transporter Multivan

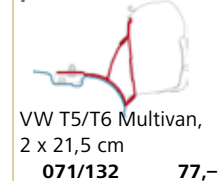
VW T5/T6 Multivan,
2 x 21,5 cm

071/132 77,-

Kit Ford Transit (High Roof)

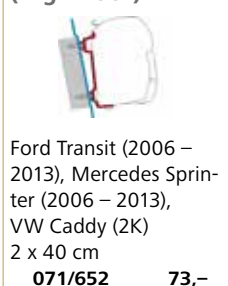
Ford Transit (2006 - 2013), Mercedes Sprinter (2006 - 2013), VW Caddy (2K)
2 x 40 cm

071/652 73,-

Kit V-Klasse Marco Polo ab 2014

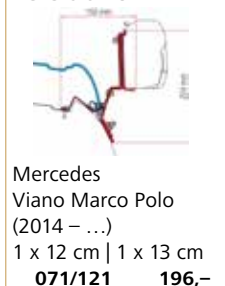
Mercedes Viano Marco Polo (2014 - ...)
1 x 12 cm | 1 x 13 cm

071/121 196,-

Kit Ducato 2006 (High Roof)

Citroën Jumper, Fiat Ducato, Peugeot Boxer (2006 - ...)
2 x 8 cm

071/658 73,-

Kit Fiat Ducato H2 (Aufstelldach)

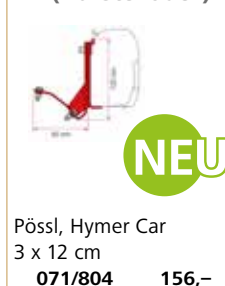
Pössl, Hymer Car
3 x 12 cm

071/804 156,-

NEU

Kit Renault Master H2 (ohne Bohren)

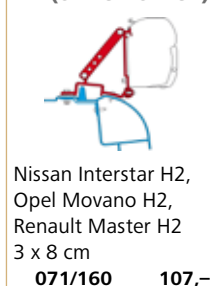
Nissan Interstar H2, Opel Movano H2, Renault Master H2
3 x 8 cm

071/160 107,-

Kit Renault Trafic ab 2015

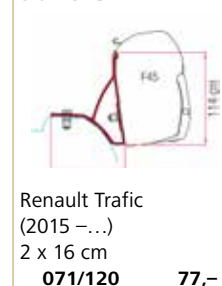
Renault Trafic (2015 - ...)
2 x 16 cm

071/120 77,-



TIPPS & TRICKS

Vor dem Urlaub ausprobieren!

Um später keine bösen Überraschungen zu erleben, sollte man vor Reiseantritt die Markise einmal komplett ausfahren und auf Verunreinigungen (die später zu Löchern führen könnten) prüfen. Auch der Aufbau der Seiten- und Vorderwände sollte am besten schon mal zuhause "geübt" werden.

THULE Omnistor

Die Markise für Kastenwagen mit Schladach H+I

Motor-Ausführungen siehe Hauptkatalog Seite 118!

Thule Omnistor 5200

- Gehäuse wahlweise in eloxiert oder anthrazit
- Länge 3,5 oder 4 m
- Auszug 2,5 m
- individuell einstellbare Auszugsneigung
- optimale Stabilität und Tuchspannung durch integrierte Spannarme (Markisenlänge 4 m)
- einfache Tuchrollen-Einstellung für ein perfektes Schließen der Markise
- Tuchrolle mit eingebauter Endbegrenzung
- PVC-Tuch in 2 Designs
- robuste Gelenkarme mit doppelten Stahlseilen
- Stützfüße mit „Quick-Lock-System“
- mit Aufnahme für optionalen 3. Stützfuß
- Frontprofil mit Auffangrinne für Schmutz und Wasser
- Montage per mitgeliefertem Flachadapterset oder durch Einhängen in die Vorzeltsschiene



ab **834,-**

Montageschienen für Schutzzelt QuickFit finden Sie auf Seite 129 im Hauptkatalog.



Adapter Fiat Ducato, Iveco H1 Lift Roof

Fiat Ducato, Iveco Daily
89 869 124,-

Gehäusefarbe	Markisenlänge	Auszug	Gewicht	Mystic Grau	Saphir Blau	
eloxiert	3,5 m	2,5 m	25,4 kg	90 441	90 447	834,-
eloxiert	4 m	2,5 m	28,0 kg	90 451	90 457	894,-
Gehäusefarbe	Markisenlänge	Auszug	Gewicht	Mystic Grau	Saphir Blau	
anthrazit	3,5 m	2,5 m	25,4 kg	90 941	-	834,-
anthrazit	4 m	2,5 m	28,0 kg	90 951	-	894,-

Richtig aufstellen

Immer wieder falsch gehandhabt wird das Aufstellen der Markise. Damit unnötige Belastungen der Markisenhalterung an der Fahrzeugwand vermieden werden, die Markise nur soweit herauskurbeln, bis die Stützfüße ausgeklappt und hingestellt werden können. Jetzt erst kann die Markise voll ausgefahren werden.

Bei Regen kann eine bei den meisten Herstellern als Zubehör erhältliche Spannstange eingesetzt werden. Diese darf allerdings nicht ständig montiert bleiben, da sich sonst bei starker Hitze das Markisentuch dauerhaft verformt. Alternativ kann die Markise bei Regen auf einer Seite tiefer gestellt werden, damit das Wasser abläuft und sich kein gefährlicher Wassersack bildet. Die Markise niemals nass für längere Zeit geschlossen lassen!

Bei Wind die Markise immer mit einem Spangurt sichern. Aber auch bei schönem Wetter gilt: Beim Verlassen des Fahrzeuges Spangurt verwenden und Stützfuß auf einer Seite runter!





Thule Omnistor 6300

- kompakte Gelenkarm-Markise zur Dachmontage
- Montage auf dem Dach mittels spezifischen Adaptern
- Gehäuse wahlweise in eloxiert oder anthrazit
- Auszug 2,5 m (ab Markisenlänge 3 m)
- individuell einstellbare Auszugsneigung
- optimale Stabilität und Tuchspannung durch integrierte Spannarme (ab Markisenlänge 3,75 m)
- reduzierte Faltenbildung dank patentierter Tuchrollenunterstützung
- integrierte Spannarme für erhöhte Tuchspannung

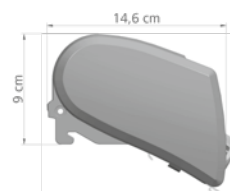
**THULE** Omnistor**NEU**

ab 914,-

**NEU**

ab 734,-



Gehäusefarbe	Markisenlänge	Auszug	Gewicht	Mystic Grau	Saphir Blau	
eloxiert	3,25 m	2,5 m	24,6 kg	92 721	92 727	914,-
eloxiert	3,5 m	2,5 m	26,3 kg	92 731	92 737	914,-
eloxiert	3,75 m	2,5 m	27,9 kg	92 741	92 747	954,-
eloxiert	4 m	2,5 m	29,9 kg	92 751	92 757	984,-

Gehäusefarbe	Markisenlänge	Auszug	Gewicht	Mystic Grau	Saphir Blau	
anthrazit	2,6 m	2 m	20,2 kg	92 801	—	734,-
anthrazit	3 m	2,5 m	23,6 kg	92 811	—	794,-
anthrazit	3,25 m	2,5 m	24,6 kg	92 821	—	914,-
anthrazit	3,5 m	2,5 m	26,3 kg	92 831	—	914,-
anthrazit	3,75 m	2,5 m	27,9 kg	92 841	—	954,-
anthrazit	4 m	2,5 m	29,9 kg	92 851	—	984,-

Fiat Ducato

Citroën Jumper, Fiat Ducato, Peugeot Boxer

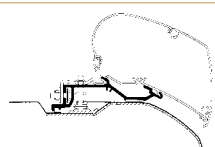
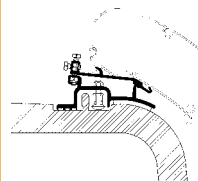

Baujahr ab 07/2006
für Länge 3,25 m
2 x 27 cm + 1 x 10 cm
90 628 144,-

Baujahr 1994 – 06/2006
90 635 115,-

für Länge 3,75 – 4 m
2 x 27 cm + 2 x 10 cm
90 629 155,-

Mercedes Sprinter

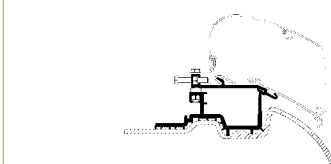

Mercedes Sprinter (04/2006 – ...),
VW Crafter (04/2006 – 2016)
2 x 50 cm + 2 x 12,5 cm **90 639 115,-**

VW Crafter

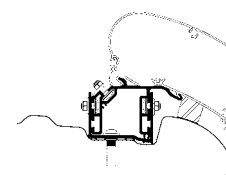

VW Crafter (2017 – ...)
3 x 40 cm **90 617 254,-**

NEU



Thule Omnistor 6300 Ducato Paket

Speziell für den Fiat Ducato ab Baujahr 07/2006 wurde ein Paket erstellt, das sich aus der Dachmarkise 6300 in der Tuchfarbe Mystic-Grau, einem speziellen Adapterset und einem Abdichtband aus EPDM-Schaum (2 x 2 m) zusammensetzt. Die Markise ist wahlweise mit eloxiertem Gehäuse mit grauen oder anthrazitfarbenen Endkappen oder mit anthrazitfarbenem Gehäuse und gleichfarbigen Endkappen lieferbar. Die Markisen stehen in den Längen 3,25 m, 3,75 m und 4 m zur Verfügung, der Auszug beträgt 2,5 m.



Abdichtband aus schwarzem EPDM-Schaum

- kompakte Gelenkarm-Markise zur Dachmontage
- Gehäuse wahlweise in eloxiert oder anthrazit
- Auszug 2,5 m
- individuell einstellbare Auszugsneigung
- optimale Stabilität und Tuchspannung durch integrierte Spannarme (ab Markisenlänge 3,75 m)
- reduzierte Faltenbildung dank patentierter Tuchrollenunterstützung
- robuste Gelenkarme mit doppelten Stahlseilen
- Stützfüße mit „Quick-Lock-System“
- mit Aufnahme für optionalen 3. Stützfuß (ab Markisenlänge 3,75 m)
- Frontprofil mit Entwässerungssystem für Regen
- Motor kann problemlos nachgerüstet werden

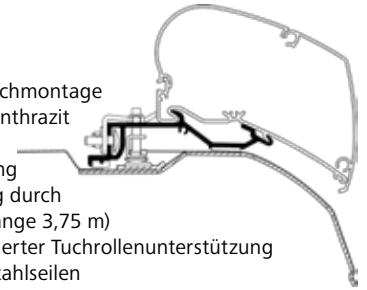

Gehäusefarbe	Länge	Auszug	Gewicht	Endkappen grau	Endkappen anthrazit	
eloxiert	3,25 m	2,5 m	24 kg	90 804	90 817	1.039,-
eloxiert	3,75 m	2,5 m	27 kg	90 805	90 818	1.079,-
eloxiert	4 m	2,5 m	29 kg	90 806	90 819	1.109,-
anthrazit	3,25 m	2,5 m	24 kg	—	90 821	1.039,-
anthrazit	3,75 m	2,5 m	27 kg	—	90 822	1.079,-
anthrazit	4 m	2,5 m	29 kg	—	90 823	1.109,-

THULE Omnistor

Thule Omnistor 4900 Markisen-Set

Speziell konfektionierte Sets, die eine Markise mit anthrazitfarbenem Gehäuse und einen fahrzeugspezifischen Adapter beinhalten. Die Markisen haben eine Länge von 2,6 m bei einem Auszug von 2 m, die 3 m lange Ausführung hat einen Auszug von 2,5 m, Tuchfarbe Mystic-Grau. Die Sets sind für die Montage am Ford Custom bzw. den PSA Minivans Citroën Spacetourer, Peugeot Traveler und Toyota Proace sowie den VW T5/T6 mit Hubdach geeignet.

Fahrzeugmodell	Tuchfarbe	Länge	Auszug	Gewicht	Art-Nr.	
1 Ford Tourneo Custom, Ford Transit Custom	Mystic Grau	2,6 m	2 m	19,7 kg	90 810	699,-
2 PSA Minivan	Mystic Grau	2,6 m	2 m	21,8 kg	90 812	729,-
3 VW T5/T6 mit Hubdach	Mystic Grau	2,6 m	2 m	19 kg	90 808	699,-
VW T5/T6 mit Hubdach	Mystic Grau	3 m	2 m	21,1 kg	90 809	759,-

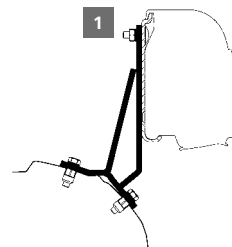

NEU

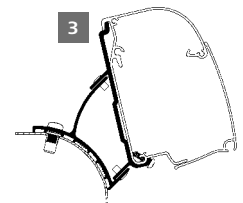
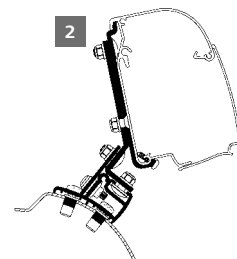



ab 654,-

NEU

Wandmarkise

Dometic PerfectWall PW 1100

- Robustes Markisentuch aus einem Stück – ohne Schweißnaht, Farbe grau
- Stützfüße mit patentiertem Slide-Out-System und Easy Lock Flipper
- teleskopierbare Kurbel
- Längen von 2,6 – 4 m, Auszug 2,5 m (ab Länge 3 m)
- Montage per mitgeliefertem Flachadapterset oder durch Einhängen in die Vorzeltstiene



Dometic PerfectWall PW 1100					
Markisenlänge	Auszug	Gewicht	Gehäusefarbe weiß		
2,6 m	2 m	21 kg	95 031	654,-	
3 m	2,5 m	24 kg	95 041	714,-	
3,5 m	2,5 m	27 kg	95 051	794,-	
4 m	2,5 m	30 kg	95 061	854,-	

Dachmarkise

ab 745,-

Dometic PerfectRoof PR 2000

- geringes Gewicht und kompakte Abmessungen
- ideal für Kastenwagen und kleine Wohnwagen
- qualitativ hochwertiges Markisentuch (Farbe grau) aus einem Stück – ohne Schweißnaht
- Stützfüße mit patentiertem Easy Lock Flipper – verhindert unabsichtliches Herunterfallen
- Längen von 3 – 4 m, Auszug 2,5 m
- teleskopierbare Kurbel
- Lieferung erfolgt ohne Adapter

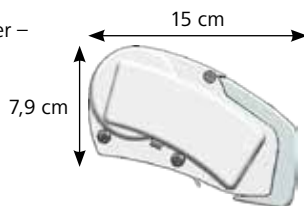

Dometic PerfectRoof PR 2000			Gehäusefarbe eloxiert		Gehäusefarbe anthrazit	
Markisenlänge	Auszug	Gewicht				
3 m	2,5 m	21 kg	95 820	745,-	95 920	769,-
3,25 m	2,5 m	22 kg	95 830	779,-	95 930	799,-
3,5 m	2,5 m	24 kg	95 840	799,-	95 940	819,-
3,75 m	2,5 m	27 kg	95 850	855,-	95 950	875,-
4 m	2,5 m	28 kg	95 860	909,-	95 960	929,-



ab 925,-

Dometic PerfectRoof PR 2000 Ducato Paket

- speziell für den Fiat Ducato ab Baujahr 07/2006
- Gehäuse wahlweise eloxiert oder anthrazit
- Längen 3,25 m, 3,75 m und 4 m
- geringes Gewicht und kompakte Abmessungen
- Kunststoff-Endkappen
- Markisentuch (Farbe grau) aus einem Stück – ohne Schweißnaht
- teleskopierbare Kurbel
- Stützfüße mit patentiertem Easy Lock Flipper
- Lieferung inklusive fahrzeugspezifischem Adapter und Schaumstoffband

Komplettpaket für Fiat Ducato



Schaumstoffband – Länge 4 m, für Dachmarkisen des Typs PR 2000. Dichtet den Raum zwischen dem Fahrzeug und der Markise ab.

Dometic PerfectRoof PR 2000 Ducato Paket			Gehäusefarbe eloxiert		Gehäusefarbe anthrazit	
Markisenlänge	Auszug	Gewicht				
3,25 m	2,5 m	22 kg	96 011	925,-	96 017	945,-
3,75 m	2,5 m	27 kg	96 013	995,-	96 019	1.025,-
4 m	2,5 m	28 kg	96 014	1.059,-	96 020	1.079,-



DOMETIC

Adapter für die Montage an Dach und Wand

Fiat Ducato H2



Mit Faltdach, ab Baujahr 07/2006
94 790 125,-

Fiat Ducato H3

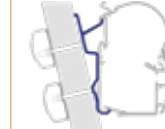

Ab Baujahr 07/2006
94 791 105,-

PSA Minivan



Z. B. Citroën Spacetourer, Peugeot Traveller
94 799 155,-

Universaladapter



Für alle planen Dächer.
94 742 129,-

Fiat Ducato



Ab Baujahr 07/2006

Länge 3,25 m
94 707 209,-

Länge 3,75 m
94 708 225,-

Länge 4 m
94 709 225,-

Mercedes Sprinter



Ab Baujahr 04/2006
94 716 129,-

Renault Master



Ab Baujahr 04/2010
94 719 191,-

VW Crafter



Ab Baujahr 2017
94 717 174,-



Seitenteil-Paare
ab 829,-

Vorderteile
ab 399,-

Die perfekte Ergänzung für mehr Wohnraum

Dometic CampRoom

- geeignet für Dometic-Markisen PR 2000 ab 3 m Länge
- extrem schnelle und einfache Montage durch nur eine Person möglich
- geringes Gewicht
- serienmäßig mit Moskitonetz, hochrollbaren PVC-Fenstern und Vorhängen

- Seitenteil-Paare erhältlich in 2 Größen: medium (2,3 – 2,59 m) und large (2,6 – 2,89 m) – gemessen von der Unterkante der Markisen-Kassette zum Boden
- spezielle Seitenteile für Fiat Ducato ab Baujahr 07/2006 (Art.-Nr. 94 622)
- Vorderteile passend für beide Höhen

CampRoom Vorderteil	Art-Nr.		
3 m	94 601	399,-	
3,25 m	94 602	419,-	
3,5 m	94 603	419,-	
3,75 m	94 604	455,-	
4 m	94 605	455,-	

CampRoom Seitenteil-Paar			
Ausführung		Art-Nr.	
Standard	Höhe medium	94 617	865,-
Standard	Höhe large	94 618	899,-
Ducato	ab Bj. 07/2006	94 622	909,-



Seitenteile
ab 149,-

Vorderteile
ab 99,-



Dometic SunProtect

- geeignet für Dometic-Markisen PW 1100 und PR 2000 mit einer Länge von 3 – 4,5 m und einem Auszug von 2,5 m
- transparentes Gittergewebe, lichtdurchlässig und wärmeabweisend
- Höhe 1,4 m
- Abspannmateriale im Lieferumfang enthalten
- Seitenteil universell passend rechts und links

SunProtect Front	Art-Nr.		
3 m	94 631	99,-	
3,5 m	94 633	115,-	
3,75 m	94 634	129,-	
4 m	94 635	129,-	
4,5 m	94 636	139,-	

SunProtect Seite	Montagehöhe	Art-Nr.	
M	2,3 – 2,59 m	94 642	149,-
L	2,6 – 2,89 m	94 643	159,-

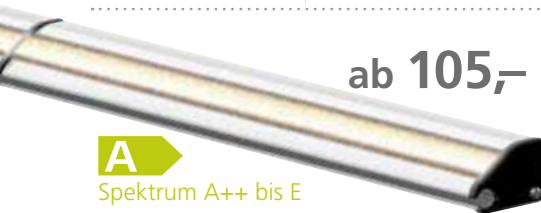

ab 105,-

A
Spektrum A++ bis E

Dometic LED-Streifen

LED-Lichtband mit modularem Aluminiumprofil, geeignet für alle Dometic Wandmarkisen. Einfach die Aluminiumprofilstücke zusammenstecken und den LED-Streifen über die gesamte Länge an der Unterseite der Markise anbringen. Die Leuchtstärke kann über eine optionale Fernbedienung (Art-Nr. 94 659) reguliert werden. Anschlussspannung 12 Volt DC.

NEU Für lange Nächte im Freien

Markisenlänge	Anzahl Profile		Art-Nr.	
	1 m	1,5 m		
2,6 m	1	1	94 651	105,-
3 m	–	2	94 652	119,-
3,5 m	2	1	94 653	135,-
4 m	1	2	94 654	149,90

Funkfernbedienung

Zur Regulierung der Leuchtstärke des Dometic LED-Streifens.
94 659 24,95

Sicherheit bei Sturm

25,-

Dometic Tie-down Kit

Spannsystem zur sicheren Bodenverankerung von Dometic Markisen. Verstellbare Spanngurte mit Kunststoffschnallen bieten sicheren Halt, integrierte Spiralfedern entlasten die Markise bei Wind. Nicht geeignet für stützenlose Markisen.
94 682 25,-





ab 757,-



Fiammastore® F80 S Polar White



Royal Grey

	Markisenlänge	Tuchbreite	Auszug	Gewicht	Royal Grey	
F80 S 290	290 cm	278 cm	250 cm	27 kg	071/020	757,-
F80 S 320	320 cm	308 cm	250 cm	29 kg	071/021	784,-
F80 S 340	340 cm	328 cm	250 cm	30 kg	071/022	816,-
F80 S 370	370 cm	358 cm	250 cm	32 kg	071/023	857,-
F80 S 400*	400 cm	388 cm	250 cm	34 kg	071/024	910,-
F80 S 425*	425 cm	412 cm	250 cm	35 kg	071/025	960,-

Fiammastore® F80 S Titanium



	Markisenlänge	Tuchbreite	Auszug	Gewicht	Royal Grey	
F80 S 290	290 cm	278 cm	250 cm	27 kg	071/070	768,-
F80 S 320	320 cm	308 cm	250 cm	29 kg	071/071	816,-
F80 S 340	340 cm	328 cm	250 cm	30 kg	071/072	845,-
F80 S 370	370 cm	358 cm	250 cm	32 kg	071/073	889,-
F80 S 400*	400 cm	388 cm	250 cm	34 kg	071/074	950,-
F80 S 425*	425 cm	412 cm	250 cm	35 kg	071/075	1.005,-

Fiammastore® F80 S Deep Black



	Markisenlänge	Tuchbreite	Auszug	Gewicht	Royal Grey	
F80 S 290	290 cm	278 cm	250 cm	27 kg	071/090	767,-
F80 S 320	320 cm	308 cm	250 cm	29 kg	071/091	816,-
F80 S 370	370 cm	358 cm	250 cm	32 kg	071/093	889,-
F80 S 400*	400 cm	388 cm	250 cm	34 kg	071/094	950,-
F80 S 425*	425 cm	412 cm	250 cm	35 kg	071/098	1.005,-

*) Ab Größe F80 S 400 inklusive 1 Rafter Spannstange aus eloxiertem Aluminium!



Fiammastore® F80 S

Die Markise für jede Art von Dachmontage.

- kompakter Querschnitt für eine optimale Anpassung an Ihre Fahrzeugform
- Vorrichtung zum Einbau einer LED-Lichtleiste in der Frontblende und am Gehäuse
- dreifache Kederleiste in der Frontblende
- Endkappen aus Aluminium für max. Widerstandsfähigkeit
- Öffnung und Schließung mit Kurbel, Motor als Zubehör erhältlich
- ideal für Kastenwagen, Reisemobile und Wohnwagen

Montageart: Dachmontage.

Farben; Materialien: Gehäuse aus extrastarkem Aluminium: Polar White, Titanium oder Deep Black. Mehrschichtiges Tuch, wasserdicht und UV-beständig, beidseitig bedruckt. Aus Vinyl.

Zubehör (nicht im Lieferumfang enthalten):

Privacy Room, Vorder- und Seitenwände Blocker und Sitze zur Komplettierung.



INFORMATION

Empfohlene Adapter für H2 Dach:

- F80 S 320 Fahrzeuglänge: 5416 mm (L2) 071/477
- F80 S 370 Fahrzeuglänge: 5998 mm (L3) 071/477
- F80 S 400 Fahrzeuglänge: 6363 mm (L4) 071/786

Adapter

Kit Renault Master H2



Nissan NV400 H2, Opel Movano H2, Renault Master H2 (2010 - ...)
1 x 12 cm | 1 x 44 cm | 1 x 64 cm

071/472 115,-

Kit VW Crafter/MAN L3 H3 ohne Roof Rail



MAN TGE (2017 - ...), VW Crafter (2017 - ...)
2 x 20 cm | 1 x 32 cm

071/829 264,-

Kit VW Crafter

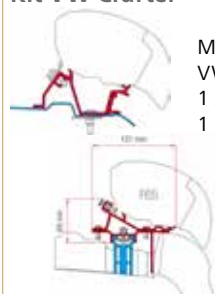

Mercedes Sprinter (2006 - ...), VW Crafter (2006 - 2016)
1 x 12 cm | 1 x 53 cm | 1 x 60 cm

071/657 116,-

1 x 20 cm | 1 x 30 cm | 1 x 40 cm | Roof Rail
VW Crafter (2017 - ...)

071/653 223,-

Kit Fiat Ducato H2



Citroën Jumper H2, Fiat Ducato H2, Peugeot Boxer H2 (2006 - ...)
2 x 20 cm | 1 x 12 cm | Kit Rain Guard F65

silber **071/477 106,-**
schwarz **071/468 168,-**

Kit Fiat Ducato H3



Citroën Jumper H3, Fiat Ducato H3 (2006 - ...)

1 x 20 cm | 1 x 25 cm | 1 x 35 cm

071/476 103,-

Kit Renault Master H2



Nissan Interstar H2, Opel Movano H2, Renault Master H2
2 x 29 cm | 1 x 12 cm

071/479 97,-

Kit Mercedes Sprinter



Mercedes Sprinter (2006 - ...)
2 x 40 cm | 1 x 12 cm | Roof Rail

071/659 101,-

Kit Fiat Ducato High Roof Super Long



Citroën Jumper, Fiat Ducato, Peugeot Boxer (2006 - ...)
2 x 26 cm | 1 x 12 cm | Kit Rain Guard F65

071/786 126,-

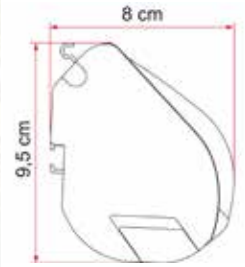

Deep Black

Titanium

Royal Grey

Weitere Markisen, nicht nur für Kastenwagen, finden Sie ab Seite 105 in unserem Hauptkatalog.

Fiamma F35 Pro

Die Markise für Ihren Minivan, Geländewagen oder Kombi. Die Fiamma F35 Pro ist die praktische, manuell zu betätigende Markise mit integrierten Stützfüßen in der Walze, welche dank der verschiedenen Halterungen an die Fahrzeugwand, Dachträger oder Schiene jeglicher Minivans angebracht werden kann.

Durch die Doppelketerschiene ist es möglich zwei Frontteile oder Zubehör gleichzeitig einzuziehen. **Gehäuse** aus leichtem, stabilem Aluminium. **Tuch** aus wasserdichtem Vinyl, lichtdurchlässig. **Tuchfarbe:** Royal Grey; beidseitig bedruckt. **Auszug:** 225 cm; **Max. Höhe vom Boden:** 225 cm.



Zubehör Safety Strip

Optionales Zubehör für die F35 Pro Markise, bestehend aus einem 39 cm langen Gurt mit entsprechendem Schieber zur zusätzlichen Schließung des Gehäusekastens. Für mehr Sicherheit bei unebenen Strecken. **071/809 8,-**

	Markisenfarbe	Markisenlänge	Gewicht	Royal Grey	
F35 Pro 250	Deep Black	253 cm	11,5 kg	071/954	444,-
F35 Pro 270	Deep Black	273 cm	13 kg	071/955	455,-
F35 Pro 270	Titanium	273 cm	13 kg	071/952	445,-
F35 Pro 300	Titanium	303 cm	14 kg	071/953	469,-

Kit Auto



2 x 8 cm

071/814 71,-

Kit Ford Custom



Ford Custom (2016 - ...)

2 x 11 cm

071/125 94,-

Kit Ford Custom Capland/Capfun

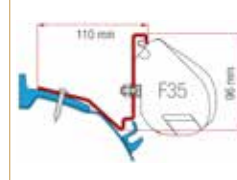

Für L2

2 x 12 cm

071/819 94,-

Kit Mercedes Viano, Marco Polo

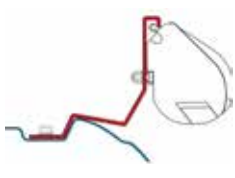

Mercedes Viano/Vito (2004 - 2014)
Auch für Aufstelldach
2 x 13 cm

071/810 75,-

Kit Mercedes Vito Jules Vernes

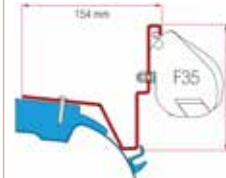

Mercedes Vito

2 x 12 cm

071/808 94,-

Kit Renault Trafic, Opel Vivaro

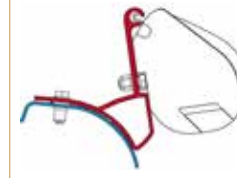

Nissan Primastar, Opel Vivaro, Renault Trafic (2001 - 2014)
2 x 12 cm

071/811 71,-

Kit Renault Trafic ab 2015

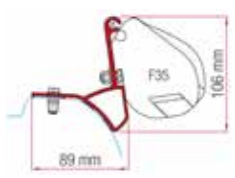

Renault Trafic (2015 - ...)

2 x 12 cm

071/124 73,-

Kit VW T5/T6 California

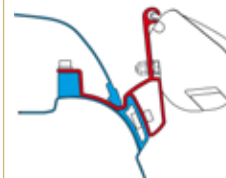

VW T5 California, VW T6 California

2 x 12 cm

071/813 77,-

Kit Brandrup VW T5/T6



VW T5 Multivan, VW T6 Multivan

2 x 8 cm

071/817 71,-

Kit VW T5/T6 Multivan/Transporter



VW T5/T6 Multivan (ohne Aluschiene)

2 x 21,5 cm

071/130 85,-

Kit VW T5/T6 Multivan/Transporter



VW T5/T6 Multivan (mit Aluschiene)

2 x 12 cm

071/812 77,-

Kit VW T6 Kepler

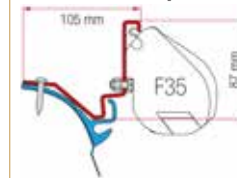

Für L2

2 x 10 cm

071/818 99,-



Verwandeln Sie Ihre Markise
in ein Vorzelt



Privacy Ultra Light
Das leichte und luftige Privacy Vorzelt lässt sich rasch aufbauen

Dank der Dachlüftung besonders für warme Jahreszeiten geeignet.

- Universalausführung, welche sich an jede Markisenhöhe anpasst (Medium, Large und Ducato).
- Geeignet für die Markisen F45 S, F45 L, F65 S und F65 L.
- Montagevielseitigkeit, unabhängig ob gerade oder profilierte Fahrzeugwand.
- Doppeltes Dach mit integrierter Selbstbelüftung.
- Material Ripstop, leicht im Gewicht, riss- und kratzfest.
- Seitenwände können komplett geöffnet werden.
- Die aufrollbaren Seitenwände mit Fenstern sind mit einer Verdunkelung ausgestattet; abnehmbare Frontwand mit Klarsicht-Fensterfolie und Tür.

Lieferumfang: 1 x komplettes Privacy Vorzelt, bestehend aus Dach, Front- und Seitenwänden aus einem durchgehenden Teil, 1 x Montagekit für Fiammamarkisen, 1 x Kit Querrafter zur Unterstützung, 1 x Kit Spanngurte und Erdnägeln, 1 x Transporttasche.

	Markisenlänge F45	F65	Höhe vom Boden	Gewicht	Art-Nr.	
Privacy Ultra Light Van 260	260 cm	x	180 – 220 cm	12,3 kg	071/542	986,-
Privacy Ultra Light 300	300 cm	x x	230 – 280 cm	14,2 kg	071/543	1.024,-
Privacy Ultra Light 350	350 cm	x x	230 – 280 cm	15,4 kg	071/544	1.057,-
Privacy Ultra Light 400	400 cm	x x	230 – 280 cm	16,6 kg	071/545	1.146,-

Privacy Room F80 S

Mit dem Privacy Room F80 S wandeln Sie Ihre Fiammastore in einen gemütlichen Wohnraum um. Die Markise und die Seitenwände lassen sich rasch durch das patentierte Fast Clip verbinden. Das Markisentuch wird zwischen das untere und obere Profil geklemmt und durch Klemmverschlüsse, im Inneren des Privacy Rooms, geschlossen. Ein spezielles Polster befindet sich senkrecht im hinteren Teil der Seitenwände und wird durch eine teleskopische Stange aus Aluminium angedrückt. Die Frontseite des Privacy Room wird in die Schiene der Frontblende eingezogen und durch Reißverschlüsse mit den Seitenwänden des Privacy Rooms verbunden. Die zwei Seitenfenster und das Frontfenster können geöffnet werden, alle Elemente sind mit einem Moskitonetz und großen Klettverschluss-Streifen für ein komplettes Schließen des Fensters ausgestattet.

Privacy Room F80 S ist in den Ausführungen Privacy Room Ducato (und Baugleiche) und Privacy Room H3 (z. B. MB Sprinter) erhältlich.

Lieferumfang: Frontseite mit aufrollbarem Fenster, Moskitonetz und Tür, welche sowohl rechts als auch links angebracht werden kann. 2 Seitenwände mit aufrollbaren Fenstern und Moskitonetz. Vorhänge für alle Fenster, Befestigungssystem Fast-Clip, Mega Bag.

	Höhe vom Boden	Gewicht	Art-Nr.	
Privacy Room 300 Ducato	245 cm	23,2 kg	071/100	1.105,-
Privacy Room 300 H3	280 cm	24 kg	071/102	1.275,-



ab 1.105,-

Frontwandausweiterung

Privacy Room ist in der Standardgröße von 300 cm erhältlich. Zudem sind weitere Zusatzstreifen von 20, 40, 70, 100, 125 und 150 cm verfügbar, um die Frontwand des Privacy Room an die Markisenlängen von 320 cm bis 450 cm anzupassen.

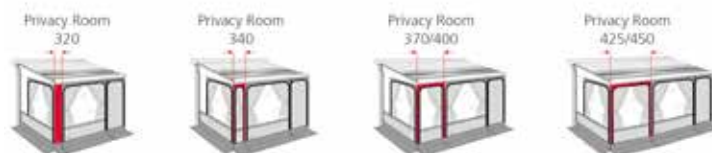

Markisenlänge	Breite	Gewicht	Art-Nr.	
320 cm	20 cm	0,3 kg	071/575	43,-
340 cm	40 cm	0,7 kg	071/151	48,-
370 cm	70 cm	1 kg	071/152	60,-
400 cm	100 cm	1,5 kg	071/153	102,-
425 cm	125 cm	2 kg	071/154	119,-
450 cm	150 cm	2,4 kg	071/155	136,-



Kit LED Strip Awning

LEDs für die Frontblende und das Gehäuse, für eine maximale Beleuchtung. Das Kit besteht aus einem 5 m selbstklebendem LED-Band.

071/079 90,90



NEU

ab 162,-

Seitenwand Side W Pro

Praktische Seitenwand mit großem Fenster und Bodenverlängerung. Aus wasserabweisendem, UV-beständigem und waschbarem Vinyl. Einfache Montage durch die mitgelieferte teleskopische Spannstanze und Erdnägel. Rechts und links verwendbar.



Für rechts und links

	Höhe vom								Gewicht	Art-Nr.	
	Länge A	Boden B	F45	F65	CS	F35	F80				
Side W Pro F45	230 cm	225 – 280 cm	x	Kit	–	–	Kit	4,2 kg	071/048	199,-	
Side W Pro XXL F45	230 cm	280 – 330 cm	x	Kit	–	–	Kit	4,5 kg	071/049	221,50	
Side W Pro Van F45	190 cm	180 – 200 cm	x	–	–	–	–	3,4 kg	071/051	204,-	
Side W Pro F65, F80 Ducato	230 cm	225 – 280 cm	–	x	–	–	x	4,2 kg	071/053	204,-	
Side W Pro CS, F35	210 cm	240 – 260 cm	–	–	x	x	x	4,5 kg	071/054	162,-	
Side W Pro F35 Van	210 cm	180 – 220 cm	–	–	–	x	x	4,2 kg	071/057	190,-	

Das Frontteil

Blocker Pro

Praktische Vorderwand mit einem großen Fenster und Bodenverlängerung. Aus wasserabweisendem, UV-beständigem und waschbarem Vinyl. Einfache Montage durch Einziehen in die Kederschiene, Erdnägel serienmäßig mitgeliefert.

	Länge A	Länge B	Höhe vom Boden	F45	F65	CS	F35	F80	Gewicht	Art-Nr.	
	Blocker Pro 250	235 cm	250 – 260 cm	225 – 280 cm	x	–	x	x	–	2,7 kg	071/014
Blocker Pro 280	255 cm	270 – 290 cm	225 – 280 cm	–	x	x	x	x	3 kg	071/016	144,-
Blocker Pro 300	285 cm	300 – 320 cm	225 – 280 cm	x	x	x	x	x	3,2 kg	071/017	160,-
Blocker Pro 350	335 cm	340 – 360 cm	225 – 280 cm	x	x	x	–	x	3,8 kg	071/018	168,-
Blocker Pro 375	360 cm	370 – 375 cm	225 – 280 cm	x	x	–	–	x	4,1 kg	071/019	179,-
Blocker Pro 400	385 cm	400 – 410 cm	225 – 280 cm	x	x	x	–	x	4,5 kg	071/027	182,-
Blocker Pro 425	410 cm	425 cm	225 – 280 cm	x	x	–	–	x	4,7 kg	071/028	189,-
Blocker Pro 260 Van	250 cm	260 – 270 cm	180 – 220 cm	x	–	–	x	–	2,7 kg	071/015	159,-



NEU

ab 142,-

TIPPS & TRICKS

Mit einer Vorder- und Seitenwand können Sie sich vor Wind und leichtem Regen schützen und haben somit auch einen zusätzlichen Raum vor Ihrem Fahrzeug gewonnen.

Um Beschädigungen durch Wind an der Markise vorzubeugen, empfehlen wir Ihnen eine Sturmsicherung zu verwenden. Egal, ob Sie sich für das Tie Down Abspannband oder für das Tie Down S Zurrsystem, welches an der Frontblende oder an der Seitenwand des Privacy Rooms befestigt wird, entscheiden, Ihre Markise ist in jedem Fall vor Windschäden gesichert.

Mehr Informationen und Zubehörteile für Fiamma Markisen finden Sie im Hauptkatalog ab Seite 153.

Abspannband Tie Down

Tie Down Black

Zurrsystem, um Markisen (bis 600 cm) am Boden zu befestigen. Unentbehrlich bei Wind und Wetter. Lieferumfang: 1 Spannband (11 m) schwarz; 2 Erdnägel; 1 Spannfeder.

Tie Down S Black

Innovatives Zurrsystem für eine sichere Anbringung an der Frontblende der Markisen F45, F65, F35, Caravanstore und an den Seitenteilen des Privacy. Lieferumfang: 2 Spannbänder (je 3 m) schwarz, 2 Erdnägel, 2 Spannfedern, 2 Frontblendenhaken (für F45, F65 mit doppelter Kederschiene in der Frontblende oder Caravanstore/F35).



Tie Down Black

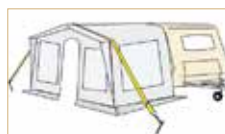

Tie Down S Black



Tie Down S CS (Caravanstore)

ab 17,-

Wird an den Stützfüßen der Markise Caravanstore/F35 Pro eingehängt.



Tie Down S Black



Tie Down S CS Black

	Art-Nr.	
Tie Down Black	071/191	17,-
Tie Down S Black	071/196	23,-
Tie Down S CS Black	071/189	22,-



Thule Blocker

Smart Blocker schaffen zusätzliche Privatsphäre unter der Markise und schützen auch vor Sonne, Regen, Wind und Blicken. Sie sind leicht anzubringen und frei miteinander kombinierbar so dass ein optimaler, individuell angepasster Schutzbereich entsteht. Die Sun Blocker bestehen aus einem lichtdurchlässigen Gittergewebe und sind als Seiten- und Vorderwand erhältlich. Ebenfalls als Seiten- und Vorderwand erhältlich sind die Rain und View Blocker, die aus winddichtem PVC gefertigt sind. Die Rain Blocker verfügen über ein großes Fenster. Alle Seitenteile sind universell passend für links und rechts. Sie werden mit Hilfe von Spannstangen mit integrierter Kederleiste montiert, die Vorderteile werden in die Markisenleiste eingezogen. Mittels einfacher Schlaufen werden beide an den Stützfüßen befestigt.

Verwendung

Die Thule Blocker können auf vielfältige Weise bis zum kompletten leichten Markisenzelt kombiniert werden. Die einzelnen Arten können sogar miteinander verwendet werden und so einen perfekt auf die individuellen Bedürfnisse angepassten Privatbereich schaffen. Alle Einzelteile sind auch in Kombination mit dem Markisenzelt Thule QuickFit verwendbar.

Anbauhöhe

Höhe S	2,05 – 2,24 m
Höhe M	2,25 – 2,44 m
Höhe L	2,45 – 2,64 m
Höhe XL	2,65 – 2,84 m
Höhe XXL	2,85 – 3,04 m

Gemessen von der Unterkante der Markisen-Kassette bis zum Boden



Kombinationsbeispiele



Thule Sun Blocker G2

Hergestellt aus licht- und luftdurchlässigem Gittergewebe. Thule Sun Blocker können senkrecht nach unten abgespannt aber auch für einen offeneren Bereich schräg ausgestellt werden. Der Bereich der

Spanngummis bleibt offen. Die Seitenwand ist für beide Seiten passend und kann direkt mit einem in die Frontblende eingezogenen Sun-Blocker Frontteil (Höhe 1,7 m) verbunden werden. Lieferung erfolgt komplett mit Spannstanze und Abspanngummis.

Thule Sun Blocker G2 Side

Höhe	Anbauhöhe	Auszug 2 m	Auszug 2,5 m
S	1,9 – 2,24 m	90 008	—
M	2,25 – 2,44 m	—	90 010
L	2,45 – 2,64 m	—	90 011
		179,-	179,-

Thule Sun Blocker G2 Front

Länge	Art-Nr.	Preis
1 m	90 021	89,-
2,4 m	90 022	109,-
2,8 m	90 023	119,-
3,3 m	90 024	129,-
3,8 m	90 025	139,-



Thule Rain Blocker G2

Gefertigt aus wasserdichtem, geschlossenem PVC. Sie sind winddicht und verfügen über großflächige Fenster. Sie werden senkrecht montiert und decken den entsprechenden Bereich bis zum

Boden hin ab. Die Seitenwand ist für beide Seiten passend. Das Frontteil wird in die Frontblende eingezogen. Verschiedene Längen können zu einer kompakten Front und mit einem Seitenteil verbunden werden.

Thule Rain Blocker G2 Side

Höhe	Anbauhöhe	Auszug 2 m	Auszug 2,5 m
XS	1,8 – 1,99 m	90 038	—
S	2,05 – 2,24 m	90 039	90 040
M	2,25 – 2,44 m	—	90 041
L	2,45 – 2,64 m	—	90 042
		194,-	194,-

Thule Rain Blocker G2 Front

Länge	S	M / L	Preis
1 m	—	90 053	104,-
1,25 m	90 060	—	114,-
1,5 m	90 061	90 054	119,-
1,75 m	90 062	90 055	134,-
2 m	90 063	90 056	149,-

Spezielle Ausführungen



Thule Rain Blocker Side für VW T4

Spezielle Ausführung für eine an einem VW T4 montierte Thule Omnistor 2000.

ab 174,-

90 099 174,-



Thule View Blocker

Thule View Blocker sind wind- und blickdicht. Senkrecht montiert decken die Seitenteile die Markisenseite bis zum Boden hin ab. Die Fronten können senkrecht nach unten abgespannt oder schräg ausgestellt werden. Der Bereich der Spanngummis bleibt offen.

Sichtschutz

Thule View Blocker Front

Länge	Höhe	Art-Nr.	Preis
2,4 m	1,4 m	89 995	99,-
2,8 m	1,4 m	90 006	104,-
3,3 m	1,4 m	89 996	109,-
3,8 m	1,4 m	89 997	114,-
4,3 m	1,4 m	89 998	134,-
4,8 m	1,4 m	89 999	154,-

Thule View Blocker G2 Side

Höhe	Anbauhöhe	Auszug	Art-Nr.	Preis
M	2,25 – 2,44 m	2,5 m	90 031	194,-
L	2,45 – 2,64 m	2,5 m	90 032	194,-



VW T5/T6

Thule Residence G3 T5/T6

Markisenzelt der dritten Generation, das speziell für die Nutzung in Verbindung mit der Thule Omnistor 5102 und der T5 California Original-Markise konzipiert wurde. Es besteht aus Seitenteilen und einem Vorderteil in der Farbe RAL 9002. Die in den Seitenteilen eingearbeiteten Fensterfolien sind mit Moskitonetzen versehen und können vollständig geöffnet werden. Das Vorderteil hat eine Eingangstüre auf der rechten Seite.

90 644 1.299,-



1.299,-



Rundumblick

729,-

Thule QuickFit Ducato

Einteiliges, sehr schnell aufzubauendes Schutzzelt mit großen Fenstern, geeignet für Markisen ab einer Länge von 3,25 m. Wird direkt unterhalb der Markise mittels einer optional erhältlichen Montagechiene befestigt. Das Zelt hat eine Länge von 3 m (Auszug 2,25 m) bei einer Montagehöhe von 2,3 – 2,5 m. Gefertigt aus robustem Ripstop Polyester. Inklusive Vorhängen, Bodenschürze, Spannmateriale und Tragetasche. 91 860 729,-

35,-



Montageset für Thule Omnistor 6200

Besteht aus 3 Profilen, Länge jeweils 1,3 m. Zur Befestigung des Markisenzeltes Thule QuickFit an Dachmarkisen. 91 868 35,-

Thule Panorama Ducato

Vollständiges Schutzzelt, alle Teile sind vollständig abnehmbar. Die Vorderwand wird einfach in die Frontleiste der Dachmarkise eingeschoben und fest mit den Seitenwänden und dem Markisentuch verbunden. Lieferbar für eine Montagehöhe von 2,3 – 2,5 m. Lieferung erfolgt inklusive Packtaschen und Wagenschürze.

Markisenlänge	Art-Nr.	
3,25 m	91 781	1.980,-
3,75 m	91 782	2.060,-
4 m	91 783	2.060,-



Zelt-Pflege-Reiniger

Milde Reinigungs- und Pflege-Kombination für Kunststoff- und Textilteltstoffe. Geeignet für Zelte, Markisen, usw. Inhalt: 1 l

450/332 20,90



Schneller gehts nicht!

ab 1.980,-



Doppeltes Dach Sonnenschutz-Baldachin



ab 699,-

Thule QuickFit

Leichtes Schutzzelt, das durch seine patentierte Konstruktion besonders einfach und schnell direkt unterhalb der Markise aufzubauen ist. Das komplette Zelt ist in einem Stück gefertigt und benötigt kein zusätzliches Gestänge. Bei der Dachmontage wird entweder eine vorhandene Zeltschiene oder ein optional erhältliches Montage-Set verwendet, für die Wandmontage wird ein ebenfalls optional erhältliches Montage-Set benötigt. Die Befestigung des vorderen Teils erfolgt in der Kederchiene der Markise. Das in elegant zeitlosem Design gehaltene Thule QuickFit harmonisiert mit allen Markisefarben und ist mit integrierten Vorhängen an allen Fenstern ausgestattet. Der mittels schnell einzusetzender Fiberglasstangen gespannte Rundbogen-Baldachin bietet zusätzlich Schatten über den großen Panoramafenstern der Front,

die vollständig geöffnet werden können. Die seitlichen Fenster sind mit Fliegengaze ausgestattet. Der Zugang ist sowohl über die linke als auch die rechte Seite der Front möglich. Die durch das doppelte Dach zwischen Markise und Zelt entstehende Luftschicht sorgt für eine gute Isolierung um das

Zelt kühl zu halten. Hergestellt aus robustem Ripstop Polyester, einem leichten, wasserdichten Gewebe aus reißfestem Material, das in der Luftfahrttechnik Verwendung findet. Lieferung erfolgt komplett mit Bodenschürze, Spannmateriale und Tragetasche.

Größe	für Markisenlänge ab	Anbauhöhe	Gewicht	Art-Nr.	
2,6 x 2,25 m	3 m	M 2,25 – 2,44 m	15,7 kg	91 850	699,-
2,6 x 2,25 m	3 m	L 2,45 – 2,64 m	16,1 kg	91 851	719,-
2,6 x 2,25 m	3 m	XL 2,65 – 2,84 m	16,4 kg	91 856	739,-
3,1 x 2,25 m	3,5 m	M 2,25 – 2,44 m	16,7 kg	91 852	729,-
3,1 x 2,25 m	3,5 m	L 2,45 – 2,64 m	17,1 kg	91 853	749,-
3,1 x 2,25 m	3,5 m	XL 2,65 – 2,84 m	17,4 kg	91 857	769,-
3,6 x 2,25 m	4 m	M 2,25 – 2,44 m	17,7 kg	91 854	759,-
3,6 x 2,25 m	4 m	L 2,45 – 2,64 m	18,1 kg	91 855	779,-
3,6 x 2,25 m	4 m	XL 2,65 – 2,84 m	18,4 kg	91 858	799,-

Standard-Montageset

Für alle Markisen ohne integrierte Kederchiene. Besteht aus 1 Profil, Länge 4 m.



35,-

Farbe	Art-Nr.	
weiß	91 871	35,-
anthrazit	91 872	35,-

Montageset 6200 / 6300 / 9200

Besteht aus 3 Profilen, Länge jeweils 1,3 m.

91 868 35,-



Montageschienen zur Anbringung des Thule QuickFit an der Thule Omnistor 5200 siehe Hauptkatalog Seite 129!

Hält Plagegeister fern



ab 134,-

22,- Adapter-Kit

8-er Set, zur Montage des Thule QuickFit an Markisen mit nach vorne oder unten gerichteter Kederleiste (z. B. ältere Omnistor-Modelle und Fiamma). 91 867 22,-



37,-

Side Tensioning Kit

2er Set, Fiberglasstangen zum zusätzlichen Ver-spannen der Seitenwände. 91 866 37,-

Moskitogitter

Können anstelle der herausnehmbaren Fenster in den Seitenteilen oder Fronten eingesetzt werden und halten so Schmutz und Insekten ab.

	Art-Nr.	
Seite	91 883	134,-
Front, Länge 2,6 m	91 886	159,-
Front, Länge 3,1 m	91 887	169,-
Front, Länge 3,6 m	91 888	179,-

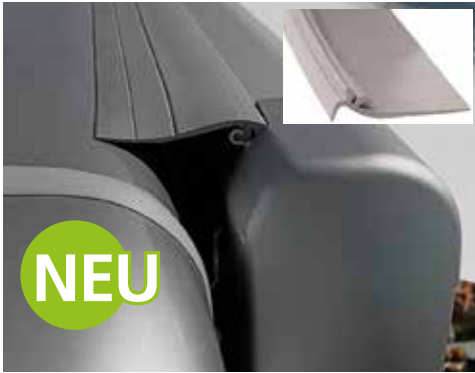

NEU

Gummi-Abdichtungsband

Für alle Markisen der Serien 5 (außer 5102) und 8, zur Montage zwischen Fahrzeugwand und Markise.

Gummi-Abdichtungsband small			
Länge	Art-Nr.	Preis / m	
2,6 m	89 711	11,50	29,90
3 m	89 712	11,50	34,50
3,5 m	89 713	11,50	40,25
4 m	89 714	11,50	46,-

Lieferbar in den Ausführungen small (Breite 5 cm) und large (Breite 8 cm).



Gummi-Abdichtungsband large			
Länge	Art-Nr.	Preis / m	
2,6 m	89 691	11,50	29,90
3 m	89 692	11,50	34,50
3,5 m	89 693	11,50	40,25
4 m	89 694	11,50	46,-



Regenrinne Omni-Gutter

Multifunktionale selbstklebende Regenrinne zur Montage unter den Markisen.

Länge	Art-Nr.	Preis / m	
2,6 m	89 701	13,31	34,60
3 m	89 702	13,30	39,90
3,5 m	89 703	13,29	46,50
4 m	89 704	13,25	53,-

Abdichtband

2er Set, Länge je 2 m. Dichtet den Raum zwischen den Markisen der Serien 6 und 9200 und dem Fahrzeug ab. Besteht aus schwarzem EPDM-Schaum mit geschlossener Zellstruktur.

89 710 41,-

Für das richtige Ambiente



184,-



ab 79,-

A+
Spektrum A++ bis E



41,-

Verbindet Atmosphäre mit einem QuickFit Vorzelt



Thule Windscreen

Der sich selbst aufrollende Windschutz aus pflegeleichtem PVC-Gewebe ist 1,38 m hoch und bis 3 m ausziehbar. Die fahrzeugseitige Befestigung erfolgt an dem Stützfußhalter der Markise, durch die angenähten Klettbänder kann er an einem Markisen-Stützfuß befestigt, aber auch mittels beiliegenden Abspannleinen und Heringen frei abgespannt werden. Ein Adapter zur fahrzeugseitigen Befestigung in der Kederschiene ist im Lieferumfang enthalten. Lieferung inklusive Tragetasche und Montagematerial. Abmessungen aufgerollt B 10 x H 155 x T 12 cm, Gewicht 4,5 kg.

90 103 184,-

Thule Omnistor LED-Lichtstreifen

Der auf der Rückseite mit einem 3M-Klebestreifen versehene, flexible LED-Streifen verbreitet angenehmes weißes Licht unter der Markise. Er ist mit 60 LEDs je Meter bestückt und kann alle 5 cm problemlos gekürzt werden, wodurch er für jede Markisenlänge geeignet ist. Durch seine wasserdichte, für den Außenbereich geeignete Ausführung kann er einfach unter das Markisengehäuse geklebt und mit dem Bordnetz verbunden werden. Mit einem geeigneten Dimmer (Art.-Nr. 321/277, Hauptkatalog Seite 497) lässt sich die Leuchtkraft regulieren; Länge Anschlusskabel 1 m.

Technische Daten:

Stromversorgung 12 Volt, Stromaufnahme max. 380 mA je Meter, Lichtstärke bis 300 Lumen.

Länge	Ausrichtung	Art-Nr.	
4 m	unten	89 798	79,-
4 m	seitlich	89 801	99,-



ab 84,-

Zelt- und LED-Schiene für Thule Omnistor 5200

Zur Anbringung eines Thule QuickFit Vorzeltes an einer Thule Omnistor Markise 5200. Die Schiene wird ohne zu bohren an der Unterkante des Markisengehäuses eingeklemmt. Neben der Kederaufnahme für das Zelt bietet die Schiene die Möglichkeit einen LED-Lichtstreifen anzubringen.

Länge	weiß	eloxiert	anthrazit	
3 m	89 811	89 816	89 821	84,-
3,5 m	89 812	89 817	89 822	84,-
4 m	89 813	89 818	89 823	91,-



Mehr Flexibilität am Urlaubsort.

Nehmen Sie doch einfach Ihre Fahrräder mit in den Urlaub. Dadurch sind Sie unabhängiger und flexibler. Mit den auf Kastenwagen und Campingbusse abgestimmten Fahrrad- und Lastenträgern können Sie Ihre Fahrräder, E-Bikes und sogar Roller überall mit hinnehmen.

Für die meisten im Campingbereich genutzten Kastenwagen und Kleinbusse bieten wir von namhaften Herstellern passende Fahrradträger an. Hier im Katalog finden Sie Träger für folgende Fahrzeuge:

Campingbusse

- VW T5/T6
- Citroen Spacetourer, Peugeot Traveller, Toyota ProAce Verso
- Ford Custom
- Mercedes Viano, Vito
- Renault Trafic, Opel Vivaro

Kastenwagen

- Fiat Ducato, Citroen Jumper, Peugeot Boxer
- Mercedes Sprinter, VW Crafter
- Renault Master, Opel Movano
- Ford Transit

immer mit dabei!

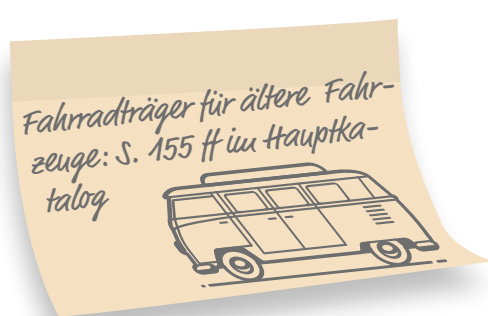

Weitere Warntafeln und -schilder finden Sie im Hauptkatalog ab Seite 261.

TIPPS & TRICKS

In Italien und Spanien ist es Pflicht die überstehende Last gut zu kennzeichnen. Die Warntafel ist immer dann anzubringen, wenn die Ladung nach hinten über die im Fahrzeugschein eingetragenen Abmessungen hinausragt.

8,-

~~Italien & Spanien~~



Warntafel
Auch in der leichten Kunststoff-Version komplett mit 4 runden Rückstrahlern, aber nicht reflektierend.

Nicht in Italien und Spanien zugelassen!

Maße (B x H): 50 x 50 cm **137/246** **8,-**

31,95

✓ *Italien*



Alu-Warntafel für Italien
Für überstehende Lasten. Nach der italienischen Straßenverkehrsordnung müssen seit 1.1.1995 ausschließlich „Alu-Warntafeln“ verwendet werden. Diese sind mit einer Spezial-Reflektions-Folie versehen.

Maße (B x H): 50 x 50 cm **137/247** **31,95**

44,90

✓ *Spanien*



Sonderlasten-Warntafel Spanien
Jede überstehende Ladung muss mit einer rot-weiß schraffierten Warntafel gekennzeichnet werden. Im Unterschied zur Warntafel für Italien hat die Tafel für Spanien zusätzlich einen schwarzen Rand.

Maße (B x H): 50 x 50 cm **137/248** **44,90**



Für VW Campingbusse T5/T6



Auch für
Hochdach

MAX. 4

374,⁹⁰

VW T5

Fahrradträger Carry-Bike VW T5

- Zoom 4 Bikes
- Easy Position
- Quick Lock
- Bull Shock Absorber
- Rack Holder



Passend für VW T5 (ab 07/2003) mit Heckklappe. Nun auch für Fahrzeuge mit Hochdach geeignet. Kann auch an VW California und VW Multivan angebracht werden.

Für das 3. Rad bestellen Sie: 1 x 136/510-5 und 1 x 136/524-5,

Für das 4. Rad bestellen Sie: 1 x 136/510-5 und 1 x 136/529-5.

max. Räder: 4; **Maße (B x T x H):** 128 x 56 x 142 cm; **Tragfähigkeit:** 60 kg **Gewicht:** 8,3 kg
136/565 336,-



NEU

in schwarz

MAX. 4

ab 525,-

VW T6 Pro

Fahrradträger Carry-Bike VW T6 Pro

- Zoom 4 Bikes
- Easy Position
- Quick Lock
- Bull Shock Absorber
- Rack Holder

Modern, einfache und schnelle Montage, solide Einhängung an den Verstärkungspunkten der Heckklappe. Passend für T6 ab 2015

max. Räder: 4; **Maße (B x T x H):** 167 x 63 x 88 cm; **Tragfähigkeit:** 60 kg; **Gewicht:** 14 kg

VW T6 Pro 136/654 525,-
VW T6 Pro Deep Black 136/562 607,-



Heckklappe

MAX. 2

374,⁹⁰



Heckklappe

MAX. 4

532,-

VW T5 Pro

Fahrradträger Carry-Bike VW T5 Pro

- Zoom 4 Bikes
- Easy Position
- Quick Lock
- Bull Shock Absorber
- Rack Holder

Modernes Design, schnelle Montage. Passend für T5 ab 07/2003 mit Heckklappe.

Zum Erweitern benötigen Sie:

auf das 3. Rad 1 x 136/590 und 1 x 136/528-7, für das 4. Rad 1 x 136/590 und 1 x 136/528-8.

max. Räder: 4; **Maße (B x T x H):** 167 x 63 x 88 cm; **Tragfähigkeit:** 60 kg; **Gewicht:** 14 kg
136/564 532,-



Hecktür

MAX. 2

384,-

VW T5/T6 D

Fahrradträger Carry-Bike VW T5/6 D

- Easy Position
- Quick Lock
- Bull Shock Absorber
- Rack Holder
- Fiamma Safety Tested

Für VW T5 und T6 D mit doppelter Hecktür. Einfache Montage mit Halteplatten, ohne Bohrung.

max. Räder: 2; **Maße (B x T x H):** 128 x 46,5 x 144 cm; **Tragfähigkeit:** 35 kg; **Gewicht:** 7,7 kg
136/566 384,-

VW T6

EuroCarry Fahrradträger für VW T6
Hochwertiger Fahrradträger mit Aluminium-Doppelrohrrahmen. Montage erfolgt ohne zu Bohren, Träger wird über Spannkralen an der Heckklappe eingehängt und über Spannelemente fixiert und gesichert. Zusätzliche Abstützung an der Stoßstange. Einfache Montage.

Ausstattung:

- 2 Fahrradschienen mit je 2 Radschalen
- 2 Zurrriemen und 2 Befestigungskralen

Nicht geeignet für Fahrzeuge mit Zierleiste an der Heckklappe!

max. Räder: 2; **Gewicht:** 9,6 kg; **Tragfähigkeit:** 40 kg
136/780 374,90



Das passende Fiamma-Zubehör finden Sie auf Seite 29.



Ideal für den Campingbus

Fahrradträgermodelle zur Anbringung an Campingbusse. Die Halterungen zur Anbringung sind im Lieferumfang enthalten und ermöglichen ein sicheres Befestigen an den Heckklappen bzw. -türen

CARRY-BIKE®



MAX. 3



299,-

Fahrradträger Carry-Bike Ford Transit
Passend für Ford Transit mit Heckklappe. Baujahr 2000 – 2014.

max. Räder: 3; Maße (B x T x H): 128 x 53 x 150 cm; **Tragfähigkeit:** 50 kg; **Gewicht:** 7,1 kg
136/529 299,-



MAX. 3



402,-

Fahrradträger Carry-Bike Ford Custom
Speziell für die Modelle Ford Transit Custom und Ford Tourneo Custom. Der Fahrradträger ist der Fahrzeugform angepasst und haftet dank der geblähten Halterung am oberen Bereich der Heckklappe.

max. Räder: 3; Maße (B x T x H): 154 x 45 x 87 cm; **Tragfähigkeit:** 50 kg; **Gewicht:** 8,5 kg
136/577 402,-



MAX. 2



Hecktüre

390,-

Fahrradträger Carry-Bike Renault Trafic D
Passend für Renault Trafic D und Opel Vivaro mit doppelter Hecktüre. Erforderlich für den Gebrauch ist der Nummernschildhalter mit Beleuchtung (nicht im Lieferumfang enthalten).

max. Räder: 2; Maße (B x T x H): 128 x 56 x 151 cm; **Tragfähigkeit:** 35 kg; **Gewicht:** 7,7 kg
136/583 390,-

Für Ford Transit

Für:
Opel Vivaro
Renault Trafic

Das passende Fiamma-Zubehör finden Sie auf Seite 29.



MAX. 4



Heckklappe

378,-

Fahrradträger Carry-Bike Opel Vivaro, Renault Trafic

Passend für Opel Vivaro und Renault Trafic mit Heckklappe. Erforderlich für den Gebrauch ist der Nummernschildhalter mit Beleuchtung (nicht im Lieferumfang enthalten).

max. Räder: 4; Maße (B x T x H): 128 x 53 x 143 cm; **Tragfähigkeit:** 60 kg; **Gewicht:** 8,7 kg
136/581 378,-



Für MERCEDES

MAX. 3 🚲

526,-



Fahrradträger Carry-Bike Mercedes Viano

Passend für Mercedes Viano mit Heckklappe und für Mercedes Vito 2004 – 2014. Im Lieferumfang enthalten: 1 Nummernschildhalter mit zugelassener Beleuchtung.

max. Räder: 3; **Maße (B x T x H):** 128 x 59 x 110,5 cm; **Tragfähigkeit:** 50 kg; **Gewicht:** 10 kg
136/580 526,-



MAX. 4 🚲

560,-



Serienmäßig mit 2 Schienen

Fahrradträger Carry-Bike V-Klasse Premium

Ab Modelljahr 2015. Serienmäßig mit zwei Schienen ausgestattet, ermöglicht den Transport von bis zu 4 Fahrrädern. Der Auflagebügel lässt sich auf 2 Höhen positionieren. In der Tieflageposition ist die Nummernschildleuchte 136/680 erforderlich.

max. Räder: 4; **Maße (B x T x H):** 128 x 70 x 95 cm; **Tragfähigkeit:** 60 kg; **Gewicht:** 12,5 kg,
136/553 560,-



MAX. 2 🚲

E-BIKE 🚲

995,-



Fahrradträger Carry-Bike V-Klasse Lift E-Bike

Ab Modelljahr 2015. Ermöglicht den Transport von 2 E-Bikes. Der Auflagebügel lässt sich 77 cm absenken und ermöglicht so ein einfaches Be- und Entladen.

max. Räder: 2; **Maße (B x T x H):** 139 x 123 x 86 cm; **Tragfähigkeit:** 60 kg; **Gewicht:** 20,5 kg;
136/554 995,-



MAX. 2 🚲

399,90



*Für: Citroën Spacetourer
Peugeot Traveller
Toyota ProAce Verso*

EuroCarry Fahrradträger

Formschöner, stabiler und vormontierter Aluminium-Fahrradträger. Montage erfolgt ohne zu Bohren, Träger wird über Spannkralen an der Heckklappe eingehängt und über seitliche Spannelemente fixiert und gesichert. Zusätzliche Sicherung durch Abspanngurte. Einfache Montage.

max. Räder: 2; **Maße (B x T x H):** 147 x 55 x 93 cm; **Tragfähigkeit:** 40 kg; **Gewicht:** 6,9 kg;
136/773 399,90



Zubehör:

- Rail Quick Pro Black 136/510-5 37,-
- Bike-Block Pro 2 136/524-5 17,-
- Bike-Block Pro 4 136/529-5 20,-
- Rail Premium 136/590 51,-
- Rail Premium Deep Black 136/596 59,50
- Bike-Block Pro S 2 136/524-8 31,-
- Bike-Block Pro S 4 136/529-8 35,-
- Bike-Block Pro S D2 136/528-7 49,-
- Bike-Block Pro D3 136/528-2 35,-





Das Rad überall dabei ...

Mercedes Sprinter
VW Crafter ab 2006



MAX 2

512,-



Fahrradträger Carry-Bike 200 DJ S

Fahrradträger für Kastenwagen mit doppelter Hecktür, bei dem bis auf die Sicherheitsschrauben nicht gebohrt werden muss. Die Hecktür kann geöffnet werden ohne die Fahrräder abzunehmen.

max. Räder: 2; Maße (B x T x H): 128 x 44 x 120 cm; Tragfähigkeit: 35 kg; Gewicht: 9 kg
136/588 512,-

VW Crafter ab 2017



MAX 3

595,-

NEU



Fahrradträger Carry-Bike VW Crafter/MAN

Passend an den VW Crafter und MAN Modellen ab 2017. Der solide Alurahmen lässt sich ganz ohne Bohren an den serienmäßig vorhandenen Verschraubungspunkten befestigen.

max. Räder: 3; Maße (B x T x H): 137 x 65 x 116 cm; Tragfähigkeit: 50 kg; Gewicht: 15 kg
136/570 595,-

MB Sprinter/VW Crafter
ab Modelljahr 2006



MAX 2

made in germany

349,⁹⁰



EuroCarry Fahrradträger Sprinter

Perfekt an die Form der rechten Hecktür angepasster, vormontierter Aluminium-Fahrradträger. Für Montage ist Bohren und/oder Kleben an der Karosserie erforderlich!

max. Räder: 2; Maße (B x T x H): 125 x 56 x 129 cm; Tragfähigkeit: 40 kg; Gewicht: 9,4 kg

Für VW Crafter (04/2006 – 2016), Mercedes Sprinter (2006 – ...)

136/772 349,90

Für VW Crafter (2017 – ...)

136/781 349,90

MB Sprinter/VW Crafter
ab Modelljahr 2006 – 2016

MAX 2



ab 724,⁹⁰

Fahrradträger

Komplett vormontiert! Montage ohne Bohren an den bereits vorhandenen Bohrungen der Türschar-

EuroCarry 2 Rad Ausstattung: Pulverbeschichtetes Aluminium-Rohr in anthrazit-metallisch ø 42 mm, 2 Aluminium-Fahrradschienen mit je 2 Radschalen und 2 Zurrriemen, 2 Befestigungskralen

max. Räder: 2; Tragfähigkeit: 40 kg; Gewicht: 12 kg
136/776 724,90

MAX 4



EuroCarry 4 Rad Ausstattung: Pulverbeschichtetes Aluminium-Rohr in anthrazit-metallisch ø 42 mm, 4 Aluminium-Fahrradschienen mit je 2 Radschalen und 2 Spanngurten, 4 Befestigungskralen

max. Räder: 4; Tragfähigkeit: 60 kg; Gewicht: 15 kg
136/778 899,90

Renault Master, Opel Movano
ab Modelljahr 2000 – 2010



MAX 2

274,⁹⁰



Fahrradträger Master, Movano

Für den Transport von 2 Fahrrädern, mit extra breiten Aufgelwinkeln zur optimalen Lastenverteilung. **Montageschienensatz bitte separat bestellen.** Ausstattung: Eloxiertes Aluminium-Rohr, ø 30/35 mm, 2 Aluminium-Fahrradschienen mit je 2 Radschalen und Spanngurten, 2 Befestigungskralen

max. Räder: 2; Tragfähigkeit: 40 kg; Gewicht: 7 kg; 136/404 274,90

Zubehör, o. Abb.:
Montageschienensatz Master, Movano
136/406-5 79,90



*Fiat Ducato, Peugeot Boxer,
Citroen Jumper ab 07/2006*



NEU



ab 529,-

MAX. 2 ☺

**Fahrradträger Carry-Bike 200 DJ
Ducato ab 06/2006**

Fahrradträger für Kastenwagen mit doppelter Hecktür, bei welchen bis auf die Sicherheitsschrauben nicht gebohrt werden muss (200 D zum Bohren). Die Hecktür kann geöffnet werden ohne die Fahrräder abzunehmen. Maximal zu transportierende Fahrräder: 2.

Alle Fahrradträger haben eine maximale Traglast von 35 kg und werden mit Bike-Blocks, 2 x Rail Premium und Montagehalterungen geliefert.

Bike-Block: 2 x Pro S D1; **max. Räder:** 2; **Maße (B x T x H):** 128 x 115,5 x 55,5 cm; **Tragfähigkeit:** 35 kg; **Gewicht:** 9 kg

200 DJ	136/585	529,-
200 DJ Deep Black	136/586	578,-



Tiefladefunktion, dabei wird die Nummernschildbeleuchtung benötigt!



Nummernschildleuchte

Nummernschildleuchte, die einfach und sicher an die Carry-Bikes montiert wird. Notwendig, wenn die Fahrräder die Rückleuchten oder das Kennzeichen verdecken. Montage mit mitgelieferten Halterungen am Auflagebügel. Die Leistenstruktur dreht sich um 90°, um sowohl am geöffneten als



409,90

bewährte Qualität
★★★★★

MAX. 2 ☺

*Fiat Ducato, Peugeot Boxer,
Citroen Jumper (ab 07/2006)*

EuroCarry Fahrradträger

Der Grundträger kann als Hochlader mit einer Ladehöhe von 1,50 Meter oder mit Beleuchtungsleiste als Tieflader, mit einer Ladehöhe von 1 Meter, eingesetzt werden.

Ausstattung:

- Grundrahmen aus eloxiertem Alu-Rohr
- 2 Aluminium-Fahrradschienen mit je 2 Radschalen und 2 Zurrriemen
- 2 Befestigungskralen
- 2 Spannschienen zur Montage am Fahrzeug

max. Räder: 2; **Tragfähigkeit:** 40 kg; **Gewicht:** 12 kg

155,-



auch am geschlossenen Auflagebügel positioniert zu werden. Komplet mit 13-poligem Stecker für eine schnelle Verbindung mit der Fahrzeug-Elektroanlage. Aus solidem, eloxiertem Aluminium.

136/680 157,-



489,-

MAX. 2 ☺

Thule Elite Van XT

Für 2 Fahrräder, Tragfähigkeit 35 kg, maximale Belastung je Schiene 19 kg. Wird ohne Bohren mittels neuer geklebter Befestigungsklemmschiene auf die rechte Hecktüre montiert. Die Tür kann geöffnet werden ohne dass die Räder abgenommen werden müssen. Der erhöhte Abstand von 20 cm zwischen den Schienen ermöglicht eine einfachere und schnellere Befestigung der Fahrräder, zudem lässt sich die Fahrradplattform für zusätzlichen Komfort in 3 Höhenpositionen anbauen. Die Felgenhaltebänder mit Ratschenfunktion sichern die Fahrräder während des Transportes. Dank intelligenter Verbindungen kann der Van XT bei Nichtgebrauch leicht abgenommen werden. Geeignet für Fiat Ducato ab Baujahr 07/2006 und baugleiche Fahrzeuge.

max. Räder: 2; **Tragfähigkeit:** 35 kg; **Gewicht:** 10,5 kg

Fiat Ducato silber	90 656	459,-
Fiat Ducato schwarz	90 659	489,-
VW Crafter, schwarz	90 661	489,-

NEU



189,90



Beleuchtungsleiste

Erforderlich, wenn die serienmäßige Beleuchtungseinheit durch Fahrräder usw. verdeckt ist. Zum Betrieb ist eine 13-polige Steckdose erforderlich (nicht für 136/778).

136/779 189,90



THULE

549,⁹⁰



Ideale Ergänzung

Thule BackSpace XT

Die leichte und widerstandsfähige Gepäckbox für das Fahrzeugheck ist die ideale Ergänzung zu VeloSpace XT Fahrradträgern. Sie hat ein Volumen von 300 Litern, die Beladung (Zuladung 50 kg) der Box ist dank der niedrigen Ladehöhe des Trägers sehr komfortabel. Die zusammenklappbare Box ist leicht und ohne zusätzliches Werkzeug zu montieren, integrierte Tragegriffe erlauben es, die Box komfortabel zu tragen. Sie erfüllt die Anforderungen der City Crash-Norm. Maße B 137 x T 68 x H 47 cm, Gewicht 8,6 kg. **89 146 549,90**



MAX. 3

610,-

E-BIKE

MAX. 4



710,-

THULE



	Ausführung	Tragfähigkeit	Maße (B x T x H)	Gewicht	Art-Nr.	
VeloSpace XT 2	2 Fahrräder	60 kg	135 x 69 x 79 cm	18,7 kg	89 143	610,-
VeloSpace XT 3	3 Fahrräder	60 kg	135 x 73 x 79 cm	20,6 kg	89 144	710,-

TIPPS & TRICKS

City-Crash Test nach DIN 75302

Die Sicherheit der Fahrradträger für die Anhängerkupplung wird regelmäßig in Testzentren untersucht. Die Fahrradträger werden einem sogenannten City-Crash unterzogen. Diese müssen einen Aufprall mit 30 km/h überstehen. Überprüft wird dieser Test mit Aufnahmen von bis zu tausend Bildern pro Sekunde. Anschließend werden die Daten von unabhängigen Prüfern ausgewertet und an die Hersteller weitergeleitet. Großes Augenmerk wird hierbei auf Vorher-Nachher-Bilder gelegt, um feststellen zu können, in wie weit unbeschadet ein Fahrradträger für die Anhängerkupplung den Bremstest bestehen kann. Nur bei Bestehen des Tests bekommt der Fahrradträger das Siegel des Crash Tests nach DIN 75302.



MAX. 2

499,⁹⁵

E-BIKE

MAX. 4



619,⁹⁵

THULE



	Ausführung	Tragfähigkeit	Maße	Gewicht	Art-Nr.	
VeloCompact 924	2 Fahrräder	46 kg	130 x 56 x 76 cm	14,2 kg	89 121	499,95
VeloCompact 926	3 Fahrräder	60 kg	130 x 56 x 76 cm	19 kg	89 122	619,95



Thule EasyFold XT

Der kompakte und komfortable Anhängerkuppelungs-Fahrradträger, erhältlich für 2 oder 3 Fahrräder, ist komplett zusammenklappbar. Dennoch besitzt er eine hohe Ladekapazität von 60 kg bei 30 kg je Fahrradschiene, was bedeutet, dass beide Ausführungen 2 normale E-Bikes aufnehmen können. Der weite Abstand zwischen den Trägerschienen macht das Beladen mit breiten und schweren Rädern einfach. Im demontierten Zustand machen 2 integrierte Tragegriffe und ein integriertes Hilfsrad beim XT 3 den Transport komfortabel, die Montage selbst erfolgt sehr leicht durch eine einstellbare Einhandkupplung auf dem Kupplungskopf. Die Räder sind leicht durch abnehmbare Haltearme mit Thule AcuTight Drehmomentbegrenzer-Knopfen, die „klicken“, wenn das optimale Drehmoment erreicht ist, fixierbar. Mit einem Fußpedal wird der Abklappmechanismus bedient. Dieser erlaubt den Zugang zum Kofferraum, auch wenn Fahrräder montiert sind. Träger und Haltearme sind abschließbar. Er erfüllt die Anforderungen der City Crash-Norm.



MAX. 2

719,⁹⁵

MAX. 3

E-BIKE

ab 36,-



819,⁹⁵

Aufbewahrung



Tragetasche Thule EasyFold XT
Schützt vor Schmutz, wenn der Thule EasyFold XT Fahrradträger transportiert und gelagert wird.

	Ausführung	Tragfähigkeit	Maße (B x T x H)	Gewicht	Art-Nr.	
EasyFold XT 2	2 Fahrräder	60 kg	123 x 83 x 86 cm	17,9 kg	89 167	719,95
EasyFold XT 3	3 Fahrräder	60 kg	123 x 83 x 86 cm	23,1 kg	89 168	819,95

	für	Art-Nr.	
EasyFold XT 2	2 Fahrräder	89 169	36,-
EasyFold XT 3	3 Fahrräder	89 170	42,-

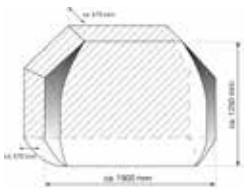

HINDERMANN
SCHÜTZEN - UMVERTE ZU ERHALTEN

made in germany

45,-



MAX. 3

Fahrradschutzhülle City

Die Schutzhülle für 3 Fahrräder wird von hinten aufgezogen und deckt auch die Unterseite des Trägers ab. Rückseitig sind bereits 2 Gummispanner eingearbeitet. Die aufgenähte Glasklartasche für eine Warntafel dient auch der Befestigung von optional bestellbaren Spanngurten. Material Polyester 210D, hinten mit hochwertiger PU-Beschichtung.

89 553 45,-

Nützliches Zubehör

31,-



Abschließbare Drehgriffe

2er-Set, Nachrüstsatz für Abstandshalter der Thule Fahrradträger Excellent, G2 und Lift sowie Caravan Smart und Superb. Diese werden einfach gegen die vorhandenen nicht abschließbaren Drehgriffe ausgetauscht.

89 464 31,-

15,-



Felgenschutz

Die Adapter aus Gummi werden zwischen Gurt und Felge platziert und sorgen somit für Schutz und Sicherheit; 2 Stück.

89 535 15,-



39,-



Kabelschloss

Starkes Kabel mit Kunststoffmantel, passend für die Halterung an den Abstandshaltern bis Version 2012; Länge 180 cm.

89 545 39,-



15,-

Halteband

Satz zu 6 Stück.

89 537

15,-

Gurtschloss Strap Lock

Der 3 m lange Gurt verfügt über eine strapazierfähige Stahleinlage, die ein Durchschneiden verhindert. Seine abschließbare Gurtschnalle aus leichtem Aluminium ist mit einer Gummischutzhülle ummantelt, um Kratzer und Schrammen zu vermeiden. Der Gurt kann sowohl im geöffneten als auch im geschlossenen Zustand gespannt werden.

89 546 39,90

39,90





MAX 1

Lastenträger SlidePort

Speziell für die Verwendung am Fiat Ducato Kastenwagen ab Baujahr 07/2006 konzipiertes, überwiegend aus Aluminium gefertigtes Lastenträgersystem.

- Transport von 1 Roller oder Motorrad
- auch im beladenen Zustand leicht verschiebbar, so dass die rechte Hecktür geöffnet werden kann
- Öffnen der Hecktüren im unbeladenen Zustand möglich
- ausgestattet mit Schnellspannverschlüssen zur werkzeuglosen Montage und Demontage
- Unterbringung der Auffahrschiene in einer Schublade unter dem Träger
- Abmessungen ca. B 200 x T 65 cm
- Nutzlast bis zu 170 kg
- Gewicht ca. 59 kg

Lieferumfang:

Auffahrschiene, Vorderradaufnahme, Lenkerstange, 4 Zurrösen, 2 Spanngurte Länge 2 m, 2 Spanngurte zur Radfixierung.

ab 1.799,-



Überhang	Art-Nr.	
1000 mm	87 792	1.799,-
1380 mm	87 793	1.899,-



ab 379,-

Linnepe Anhängerkupplung für Kastenwagen

Speziell für Fiat Ducato Kastenwagen ab Baujahr 07/2006 konstruierte Anhängerkupplung, alle Metallteile sind feuerverzinkt. Komplette, zerlegte Montageeinheit mit EG-Typengutachten. Die Anhängelast beträgt maximal 3 t.



Abnehmbarer Kugelkopf!

	Art-Nr.	
Kugelkopf fest	87 778	379,-
Kugelkopf abnehmbar	87 777	450,-



NEU



MAX 4

E-BIKE

ab 1.867,-

Freier Hecktürzugang



Kann komplett aufgeschwenkt werden

o. Abb.: Sawiko Elektrokabelsatz 13-polig

Wird sowohl für die Anhängerkupplungen als auch für die Lastenträger von Sawiko benötigt und ist separat zu bestellen.



299,-

Fahrradhalter Plus für Lastenträger SlidePort

Ermöglicht den Transport von 2 Rädern und einem Motorrad oder Roller; Inkl. 2 Haltebügeln / Abstandshaltern. **87 709 299,-**

Zubehör, o. Abb.: Fahrradhalter Basic für Lastenträger SlidePort

Für 2 Räder, besteht aus 2 Führungsschienen und 2 Haltebügeln. **87 794 349,-**

Linnepe Elektrokabelsatz 13-polig

Wird sowohl für die Anhängerkupplungen als auch für die Lastenträger von Linnepe benötigt und ist separat zu bestellen.

Für den Ford Transit ab Baujahr 05/2006 gibt es verschiedene Kabelsätze, bitte entsprechendes Formular zur genauen Festlegung anfordern. Preis von € 249,- bis € 349,-.

für	Art-Nr.	
Fiat Ducato – Kastenwagen (07/2006 – 2010)	87 642	219,-
Fiat Ducato – Kastenwagen (2011 – ...)	87 643	219,-



Sawiko Agito 120

Zum kompletten Öffnen der Hecktüren oder Heckklappen am Kastenwagen lässt sich der Heckträger mühelos komplett zur Seite schwenken. Das ist sogar im beladenen Zustand möglich. Dazu wird einfach der Exzenter-Verschluss (nachstellbar) gelöst und das Stützrad (serienmäßig) in Position gebracht. Ideal für jeden, der schnellen und vollständigen Zugang zu seinen Hecktüren benötigt.

Merkmale:

- EG-Typengenehmigung vorhanden
- für 1 Roller, max. 4 E-Bikes oder Fahrräder
- schwenkbar – auch im beladenen Zustand
- komplett aus Aluminium
- ohne Werkzeug abnehmbar
- inkl. Aufnahmeelementen für Kastenwagen
- Nutzlast bis zu 120 kg

für	Art-Nr.	
für 1 Motorrad/Roller	87 791	1.867,-
für 2 Fahrräder	87 796	1.867,-
für 4 Fahrräder	87 797	1.973,-

für	Art-Nr.	
Fiat Ducato – Kastenwagen (07/2006 – 2010)	87 757	199,-
Fiat Ducato – Kastenwagen (2011 – ...)	87 758	199,-



Für Fiat Ducato, Peugeot Boxer, Citroen Jumper ab 07/2006



MAX 3

E-BIKE



Fernbedienung



Klappbare Plattform



Elektrisch absenkbar

ab 2.419,-

Hochdachtyp	Anzahl Schienen	Art.-Nr.	
H2	2	87 750	2.419,-
H3	2	87 751	2.419,-
H2	3	87 752	2.524,-
H3	3	87 753	2.524,-



Freier Zugang zu den Hecktüren

Lastenträger Futuro E-Lift

Der Futuro E-Lift ist die konsequente Weiterentwicklung des Futuro in Sachen Nutzerfreundlichkeit – die Plattform für Kastenwagen lässt sich per Fernbedienung elektrisch absenken. Der Träger ist mit einer Nutzlast von 60 kg auch für schwere E-Bikes geeignet. Stabil montiert an den Hecktürscharnieren und während der Fahrt an 2 weiteren Punkten fest mit der Karosserie verbunden ist ein sicherer und klapperfreier Transport am Fahrzeugheck gewährleistet. Durch die hohe Transportposition werden die Türen nicht belastet und die Anhängerkupplung bleibt frei zugänglich – eine Kombination mit Boots- oder Motorradanhänger ist möglich. Zum Beladen lässt sich die Plattform bis zur Ladekante des Fahrzeuges absenken, so können schwere E-Bikes leicht verladen und gesichert werden. Der Träger passt zu den Hochdachtypen H2 und H3 und Flügeltüren bis max. 90° Öffnungswinkel.

Merkmale:

- für max. 2 E-Bikes oder 3 Fahrräder
- schwenkbarer Hauptbügel – auch im beladenen Zustand
- Transportplattform elektrisch per Funkfernbedienung um 110 cm absenkbar
- klapp- und arretierbare Transportplattform
- Schwenkbügel abschließbar
- keine Beleuchtungswiederholung erforderlich
- Montage an den Hecktürscharnieren
- freier Zugang zur Anhängerkupplung
- Nutzlast bis zu 60 kg
- Eigengewicht ohne Rüstsatz ca. 60 kg

Geeignet für Fiat Ducato ab Baujahr 07/2006 und baugleiche Fahrzeuge.

INFORMATION

Eine im Bremslicht integrierte Rückfahrkamera muss entfallen und gegebenenfalls durch eine externe ersetzt werden.

Hochdachtyp #1

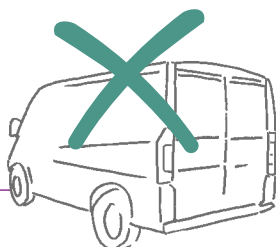

Hochdachtyp #2

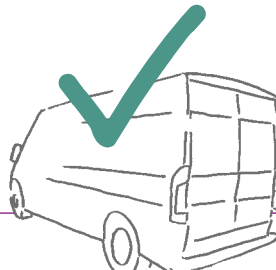

Hochdachtyp #3

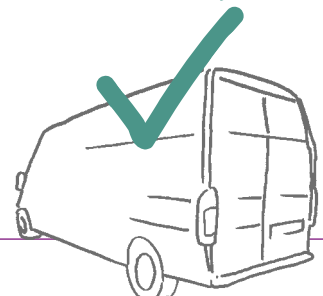

INFORMATION

Der Lastenträger Futuro E-Lift kann nur an einem Fiat Ducato, Peugeot Boxer und Citroen Jumper mit dem Hochdachtyp H2 (Fahrzeughöhe 254,2 cm) und Hochdachtyp H3 (Fahrzeughöhe 276,4 cm) montiert werden. Bei Hochdachtyp H1 ist eine Montage nicht möglich.

An Türscharnieren mit einem Öffnungswinkel bis 180° ist eine Anbringung möglich. Bei Öffnungswinkel von 270° kann der Futuro E-Lift nicht montiert werden.

1.499,⁹⁰

made in germany

 EuroCarry
Träger & Anhängersysteme

MAX. 2

E-BIKE

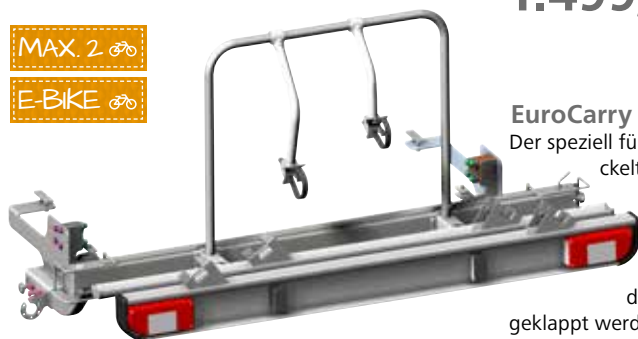
**EuroCarry E-Bike Träger**

Der speziell für den Transport von E-Bikes entwickelte Träger kann auch im beladenen Zustand vom Fahrzeug weggeklappt werden und erlaubt so den freien Zugang zu beiden Hecktüren. Bei Nichtbenutzung kann der Ausleger des Trägers platzsparend nach oben geklappt werden. Der Träger wird mittels Adapter direkt mit dem Fahrzeugchassis verschraubt. Mon-

tage sollte stets durch einen autorisierten Fachhändler durchgeführt werden (Achtung: nicht für Fahrzeuglänge 6,4 m kompatibel!).

Ausstattung:

Basisträger aus Stahl/Aluminium
2 Fahrradschienen mit je 2 Radschalen
2 Zurrriemen und 2 Befestigungskralen
max. Räder: 2; Gewicht: 65 kg; Tragfähigkeit: 80 kg
136/775 1.499,90

Thule Roof-Box Force XT

Vielseitige, für den täglichen Einsatz konzipierte Dachbox, deren Aeroskin-Deckelmateriale für ein einzigartiges Aussehen und hohe Kratzfestigkeit sorgt. Die aerodynamische Form sorgt für verminderte Geräuschentwicklung während der Fahrt. Dank des PowerClick-Systems sind die Boxen einfach und schnell montiert. Die integrierte Drehmomentanzeige meldet per Klickgeräusch, wenn die Box ordnungsgemäß montiert ist und sorgt so für eine schnelle und sichere Befestigung. Das DualSide-Öffnungssystem erlaubt ein beidseitiges Be- und Entladen und vereinfacht zudem die Montage. Die eingebaute SecureLock-Technologie sorgt dafür, dass der Deckel an allen Kanten vollständig geschlossen und sicher verriegelt ist. Der extra-große Verriegelungsknopf ist auch mit Handschuhen einfach zu greifen und schützt den Thule Comfort Key vor Beschädigungen. Tragkraft 75 kg.

THULE399,⁹⁰499,⁹⁰549,⁹⁰**NEU**

Modell	Volumen	Maße (L x B x H)	Gewicht	Art-Nr.	
Force XT S	300 l	139 x 89,5 x 39 cm	14,3 kg	89 405	399,90
Force XT M	400 l	175 x 82 x 45,5 cm	16,4 kg	89 406	499,90
Force XT L	450 l	190 x 84 x 46 cm	18,7 kg	89 407	549,90

**Ultra Box Top**

Die geräumigen Dachboxen für Wohnmobile. Mit Aluminiumrahmen und wasserfesten Dichtungen verstärkt. Die klassischen Boxen für Reisemobile sind heute noch besser. Aus ABS-PLUS allererster Qualität, stoß- und wetterfest, mit dickschichtigem UV-Schutz und somit alterungsbeständig. Befestigungsstangen und Scharniere sind aus rostfreiem Edelstahl. Komplett mit Befestigungs-Kit.

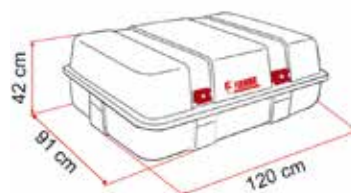

Ultra Box 2 Top



Ultra Box 3 Top

ab 502,-

FIAMMA
Wohnmobil

Modell	Volumen	Maße (B x T x H)	Gewicht	Art-Nr.	
Ultra Box 2 Top	400 l	120 x 91 x 42 cm	13 kg	136/546	502,-
Ultra Box 3 Top	520 l	170 x 91 x 42 cm	17 kg	136/547	650,-



Querträger

Längsschiene

ab 324,-

Thule Roof Rack Längsschienen Standard

Set besteht aus 2 Schienen, wird benötigt wenn zeitgleich keine Markise montiert werden soll; kann im Nachhinein mittels Markisen-Nachrüstset (Art.-Nr. 89 215 bzw. 216) erweitert werden.

Typ	Länge	Art-Nr.	
L2H2	2,85 m	89 203	324,-
L3H2	3,46 m	89 204	389,-
L4H2	3,8 m	89 205	394,-

Thule Roof Rack Umbausatz

Zur Nachrüstung des Roof Rack Systems mit Markisenpaket bei bereits vorhandener Dachmarkise Thule Omnistor 6200 / 6300 (Baujahr des Adapters vor 2017).



89 212 49,-

ab 289,-

Thule Roof Rack Längsschienen mit Markisenpaket

Statt den Smart Clamps auf der Beifahrerseite enthält dieses Set ein Montagekit zur gleichzeitigen Montage einer Dachmarkise Thule Omnistor 6200 / 6300 (siehe Seite 135) mit Ducato Paket.

Typ	Länge	Markisenlänge	Art-Nr.	
L2H2	2,85 m	3,25 m	89 207	289,-
L3H2	3,46 m	3,75 m	89 208	329,-
L4H2	3,8 m	4 m	89 209	334,-

ohne Abbildung:

Thule Roof Rack Markisen Nachrüstset
Zur Nachrüstung einer Dachmarkise Thule Omnistor 6200 / 6300 (siehe Seite 116) an einem bereits vorhandenen Roof Rack System Standard. Der Satz beinhaltet ein spezielles Adapterset, Verbindungs-

ab 289,-

Querträger

Zur Montage auf den Roof Rack Längsschienen. Set besteht aus 2 Schienen mit einer Länge von je 1,5 m. Um eventuell vorhandene Dachhauben und Dachaufbauten zu überbrücken sind 2 verschiedene Höhen erhältlich.

Höhe	Tragfähigkeit	Art-Nr.	
15 cm	75 kg	89 221	289,-
19 cm	75 kg	89 222	299,-

stücke und ein Abdichtband aus EPDM (2 x 2 m).

Typ	Markisenlänge	Art-Nr.	
L2H2	3,25 m	89 215	109,-
L3H2 / L4H2	3,75 m / 4 m	89 216	119,-



739,-

Kajak

Thule Hullavator Pro

Kajakhalter zur Montage auf dem Thule Roof Rack System (erfordert Längs- und hohe Querträger), hergestellt aus Aluminium und doppelt beschichtetem Stahl. Dank seiner Liftassistentz ermöglicht er die bequeme Handhabung eines Kajaks auch durch eine einzelne Person. Doppelt ausklappbare, mit Schaumstoff ummantelte Arme senken die Ladehöhe um bis zu 1 m ab, so dass das Kajak auf einer bequemen Höhe auf- bzw. abgeladen werden kann. Dabei reduzieren Gasdruckfedern das Gewicht des Kajaks beim Anheben und Absenken um bis zu 18 kg. Bietet Platz für 1 Kajak mit einer max. Breite von 80 cm und einem max. Gewicht von 35 kg. Pro Fahrzeug ist die Montage von 2 Hullavator Pro möglich.

89 231 739,-



Kanu 125,-

Thule Portage

Leicht zu beladender Kanuhalter, der sowohl für das Thule Roof Rack System als auch für die meisten Standard-Dachträger geeignet ist. Die robusten Halter mit abgerundeten Seiten und wetterfester Polsterung schützen das Kanu während der Fahrt. Die starken Spanngurte verfügen über einen Schnallenschutz um Kratzer an Kanu und Fahrzeug zu verhindern. Geeignet für 1 Kanu.

89 235 125,-

Thule Produkte stehen seit vielen Jahren für:
- Innovation
- höchste Qualität
- Garantie gegen Material- und Verarbeitungsmängel



Surfbrett 101,-

Thule Sailboard Rack

Für die Montage auf dem Thule Roof Rack System geeigneter Träger, der den Transport von einem Surfbrett und zwei Masten ermöglicht. Zum Schutz des Surfbretts ist die Auflagefläche mit Schutzpolstern versehen. Kräftige Spanngurte sorgen für eine sichere Fixierung des Boards.

89 239 101,-



TIPPS & TRICKS

Eine Dachreling bietet eine zusätzliche Unterbringungsmöglichkeit für die Camping- und Freizeitausrüstung an Ihrem Kastenwagen. Sie ist ideal als Basis für Dachboxen, Surfbretter oder Solarplatten.

Ideal für Ihre Ausrüstung

Weitere Relings, Dachboxen und Leitern finden Sie im Hauptkatalog auf den Seiten 192 - 194!

Thule SnowPack

Abschließbarer Dachträger aus anodisiertem Aluminium für den Transport aller Arten von Skiern und Snowboards. Geeignet für die Montage auf dem Thule Roof Rack System und für die meisten Standard-Dachträger. Die Auflageflächen (Breite 25 bzw. 50 cm) des Trägers sind mit extrem weichen Gummiauflagen versehen, die besten Grip bieten, ohne die Oberflächen zu verkratzen. Durch das vertikale Federsystem können auch dickere Boards transportiert werden. Im Lieferumfang sind 2 Sets Trägerfüße enthalten um auch Skier mit großen Bindungen problemlos unterzubringen. Durch die übergroße Taste lässt sich der Halter auch mit Handschuhen leicht öffnen und schließen.



ab 148,-



364,-

Thule Canyon XT

Mit seiner robusten und doch eleganten, leichten Stahlrohrkonstruktion und seinem niedrigen Profil eignet sich dieser Dachkorb für den Transport von Ausrüstung beliebiger Form und Größe. Die abgeschragten Seitenwände erleichtern das Auf- und Abladen des Gepäcks und die windabweisende Verkleidung verbessert dessen Aerodynamik. Er ist geeignet für das Thule Roof Rack System und mit dem Thule One-Key System abschließbar. Tragfähigkeit 68 kg, Ladefläche L 101 x B 91 x H 10 cm, Abmessungen L 127 x B 104 x H 15 cm, Gewicht 13,2 kg.

89 253 364,-

Modell	Zuladung	Belastbarkeit	Gewicht	Art-Nr.	
7322	2 Paar Skier oder 1 Snowboard	14 kg	2,8 kg	89 246	148,-
7324	4 Paar Skier oder 2 Snowboards	28 kg	3,8 kg	89 247	165,-

Dachreling Roof Rail Ducato

1 | Dachreling Roof Rail Ducato

Dachträgersystem für den Fiat Ducato ab 2006. Sowohl für den langen als auch für den kurzen Radstand (kürzbar).

2 | Dachreling Roof Rail Ducato Maxi XL

Version ab Bj. 06/2006.

3 | Dachreling Roof Rail Ducato H3

Für den Ducato H3 (in Verbindung mit der Leiter Deluxe DJ Ducato H3) verfügbar. Montage auf den Originalpunkten. Serienmäßig mit 4 Fixing-Bar Rails. Mit den mitgelieferten Adaptern wird die Markise auf der rechten Seite, in Fahrtrichtung gesehen montiert. Zur Traglast-Unterstützung sind die Halterungen **Kit Roof Rail Ducato Extra** erhältlich.

4 | Ladehilfe Roller Roof Rail

Rolle zum einfachen Beladen. Vereinfacht das Beladen von Kanu, Kajak oder anderen Gegenständen von hinten auf das Fahrzeug. Einfach zu kombinieren mit Roof Rail Ducato, Roof Rail Ducato Maxi XL und allen im Handel erhältlichen Dachgepäckträgern, ausgenommen die mit runden Profilen. Nicht für Fahrzeuge mit Rückfahrkamera.

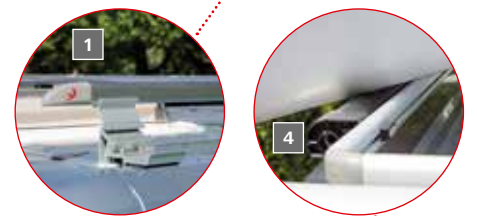

Roller Roof Rail



Abb.		Maße (B x T x H)	Gewicht	Art-Nr.	
1	Dachreling Roof Rail Ducato	355 x 141 x 14,5 cm	12 kg	052/135	557,-
2	Dachreling Roof Rail Ducato Maxi XL	395,5 x 141 x 14,5 cm	13,5 kg	052/136	658,-
3	Dachreling Roof Rail Ducato H3	395,5 x 135 x 15,5 cm	14,2 kg	052/131	703,-
4	Ladehilfe Roller Roof Rail	109 x 7 x 6 cm	1,5 kg	052/140	126,-
5	Kit Roof Rail Ducato Extra	24,5 x 11 x 17 cm	1 kg	052/138	99,-



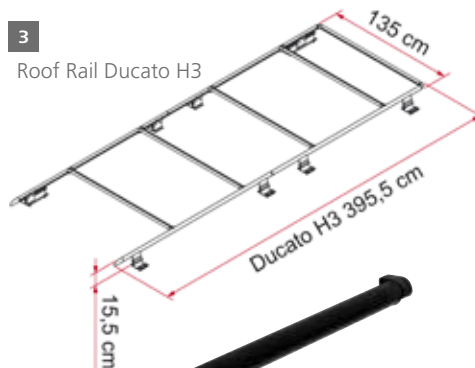
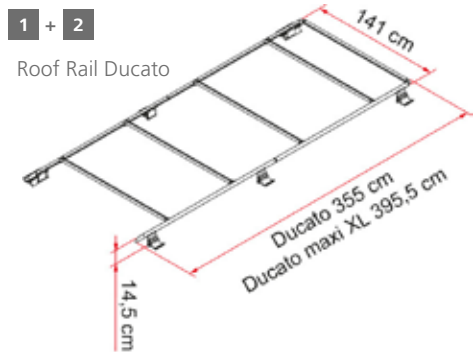
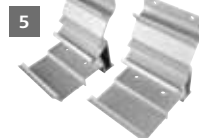

bewährte
Qualität
★★★★★

*Für Fiat Ducato, Citroen Jumper und Peugeot Boxer
(X250/290) ab Modelljahr 2006*

ALU

EuroCarry Reling STYLE

Verleihen Sie Ihrem Fahrzeug ein sportliches Aussehen durch die aerodynamische Formgebung der Dachreling Style.

- einfache Montage
- aerodynamische Formgebung
- keine Bohrarbeiten am Dach

Die Reling wird an den serienmäßig vorhandenen Aufnahmepunkten des Fahrzeugdaches angebracht. Die Endstücke werden mit Sikaflex (nicht im Lieferumfang!) am Dach verklebt. An die Reling können EuroCarry Querträger in beliebiger Anzahl verbaut werden. Es besteht die Möglichkeit zur Anbringung an die Omnistor Markise der Serie 5 (Steilwandmarkise) und Fiamma F45.

Verteilte Zuladung:
200 kg auf 4 Querträger verteilt.



ab **979,90**

Ausstattung: Hochwertige eloxierte Aluminiumausführung, silberfarben, pulverbeschichtet. Reling kann auch in Wagenfarbe lackiert werden.

Fahrzeuginnenlänge	Maße (L x T x H)	Gewicht	Art-Nr.	
5416 mm	334,5 x 145 x 12 cm	17 kg	052/153	979,90
5998 mm	393 x 145 x 12 cm	20 kg	052/152	979,90
6363 mm	429,5 x 145 x 12 cm	22 kg	052/154	1.039,-



Montagemöglichkeit einer Omnistor Markise der Serie 5 mittels Adapter



Markisen-Adapter

VPE: 4 Stück;
Maße (B x T x H): 9,6 x 5,7 x 7,2 cm;
Gewicht: 0,7 kg **052/156 84,90**



Querträger

VPE: 2 Stück; Länge: 145,8 cm; Gewicht: 0,7 kg
052/155 139,90



Erhöhung

VPE: 2 Stück;
Maße (B x T x H): 7,5 x 11 x 7 cm;
Gewicht: 2,5 kg
052/157 47,90



729,90

made in germany



Euro-Reling ab 2006



EuroCarry Reling

Einfache Montage. Keine Bohrarbeiten am Dach. Die Reling wird an die serienmäßig vorhandenen Aufnahmepunkte des Fahrzeugdaches angebracht. Die Stützfüße der Dachreling in Fahrtrichtung rechts sind zugleich Aufnahmepunkte für eine Thule Markise Serie 6.

Ausstattung: Aluminiumreling, eloxiert, 2 x 3 Stützfüße, 3 Abdeckkappen schwarz und 4 Querträger

EuroCarry Reling 67011 ab Modelljahr 2006

Maße (B x T x H): 370 x 143,5 x 12 cm;
Gewicht: 16 kg; Tragfähigkeit: 100 kg

Montagemöglichkeit für Thule Markisen Serie 6. Für Markisenmontage sind keine weiteren Adapter nötig!

Nicht mit Fiamma F65 S kompatibel!

052/151 729,90

Nur für Hochdach H2



Reling für Fiat Ducato, Citroen Jumper und Peugeot Boxer ab Modelljahr 2006

Zubehör

197,90

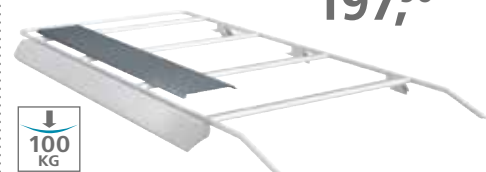

Begehrplanke aus Aluminium

für Querträgersysteme und Fahrzeugdach
Die stabile Begehrplanke wird auf die EuroCarry Reling (Querträger) montiert.

Ausstattung: rutschhemmendes Alu-Riffelblech, 8 Nutensteine M6, 8 Schrauben M6 x 10
Maße (B x T x H): 250 x 25 x 1,8 cm;
Gewicht: 2,7 kg; Tragfähigkeit: 100 kg

052/149 197,90



31,90

Verlängerung für Reling 67011

Die Verlängerung für die EuroCarry Reling ermöglicht die Montage der Reling 67011 an Fiat Ducato, Citroen Jumper und Peugeot Boxer ab Bj. 06/2006 mit einer Fahrzeuginnenlänge von 636 cm.

Maße (L x T x H): 37 x 2,2 x 4 cm; Gewicht: 610 g
052/147 31,90



Gut ausgerüstet in den Urlaub ...



made in germany

Für Fiat Ducato, Citroen Jumper und Peugeot Boxer ab Modelljahr 2006

EuroCarry Leiter 67003

7-sprossige Leiter, komplett vormontiert, vorgeformte Kennzeichenausparung, zur Anbringung an der linken Hecktür. Die lichte Weite der Sprossen beträgt 22 cm.

Ausführung: Aluminium-Leiter, eloxiert, 7 Sprossen, 2 Spannschienen.

Typ: 7-sprossig; belastbar bis: 100 kg; Maße (B x T x H): 83 x 20 x 210 cm; Gewicht: 7 kg

136/406-3 374,90

374,90

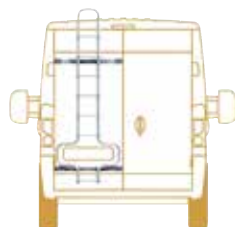

- rutschsichere Sprossen
- Kennzeichenausparung
- kombinierbar
- 2 Jahre Garantie
- GS-geprüft, TÜV-geprüft
- Made in Germany

Mit Magnetbefestigung!



294,-



Thule Van Leiter

Die 9-stufige Teleskopleiter bietet einfachen und sicheren Zugang zum Fahrzeugdach, Trägersystemen und Aufbauten. Dank des mitgelieferten Magnetbefestigungssets kann die Leiter an allen Seiten des Fahrzeugs genutzt und gesichert werden und steht stabil auf jedem Untergrund. Sie ist mit einem Luftdrucksystem zum sicheren Einschieben sowie als Einklemmschutz ausgestattet. Im Lieferumfang ist eine praktische Transporttasche enthalten. Belastbar bis 150 kg, Maße B 49 x H 75/264 x T 7 cm, Gewicht 8,1 kg.

89 394 294,-



332,-

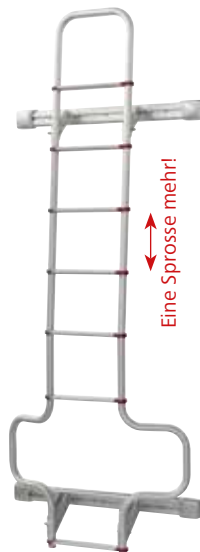
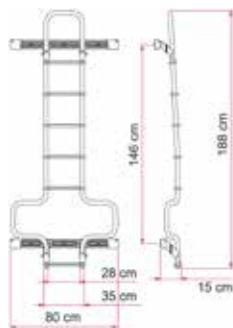

342,-

Eine Sprosse mehr!

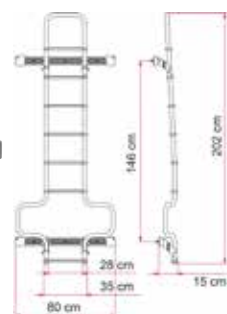

DeLuxe DJ

Leiter aus eloxiertem Aluminium komplett mit Fixing-Bar Profil für eine sichere Befestigung an der linken Seite der Hecktüre. Kombinierbar mit Carry-Bike 200 DJ. Passt auf Fiat Ducato, Citroen Jumper, Peugeot Boxer ab 06/2006 und Ford Transit. Passt auch auf Mercedes Sprinter bis 2006.

Stufen: 6; Maße (B x H): 80 x 188 cm; Gewicht: 6,5 kg
052/108 332,-

DeLuxe DJ H3

DeLuxe DJ H3 für den Ducato H3 ab 06/2006 (in Verbindung mit der Dachring Roof Rail Ducato H3) verfügbar.

Stufen: 7; Maße (B x H): 80 x 202 cm; Gewicht: 6,9 kg
052/106 342,-



364,-

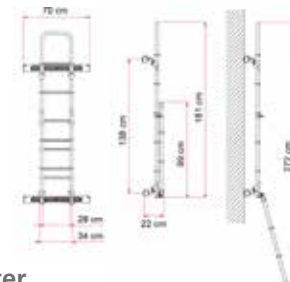

DeLuxe Sprinter

Die stabile und leicht nach unten klappbare Aluleiter wird an die linke Flügeltür montiert. Die Trägerrohre haben einen Durchmesser von 30 mm und eine Stärke von 2 mm. Passend für Mercedes Sprinter und VW Crafter ab 2006.

Stufen: 8; Maße (B x H): 70 x 272 cm; Gewicht: 7 kg
052/104 364,-

✓ Reisecheckliste

Was Sie nicht im Kastenwagen-Handbuch entdecken, finden Sie in unserem Hauptkatalog mit über 14.000 Produkten. 864 Seiten enthalten alles, was Sie zum Campen brauchen.



Im Bereich Führerhaus:

- Papiere (Ausweis, Führerschein, Impfpass, Fahrzeugschein...)
- Kartenmaterial, Straßenatlas
- Navigationsgerät, **Seite 98 – 103**
- Reiseführer, Campingführer, Sprachführer, Bücher, Zeitschriften
- Frankana Freiko Zubehörkatalog 2019
- Reservebrille, Sonnenbrille
- Bedienungsanleitungen (für Fahrzeug und Geräte)
- Taschenlampe, **Seite 79**
- Warndreieck, Verbandskasten, Warnwesten
- Bordwerkzeug
- Ersatzbirnen für Beleuchtung
- Ladekabel für alle E-Geräte (Laptop, Handy...)
- 1 Satz Sicherungen

Im Bereich Küche:

- Essgeschirr bruchsicher, **Seite 80**
- Besteck, **Seite 80 – 81**
- Kochgeschirr, **Seite 80**
- Lebensmittelvorräte, Gewürzstreuer (mindestens Notproviant)
- Dosen- und Flaschenöffner
- Streichhölzer, Gasanzünder

- Taschenmesser
- Spülmittel, Geschirrtücher, Papierrollen
- Abfalltüten
- Spül- und Allzweckweimer, **Seite 79**

Im Bereich Reinigung und Hygiene:

- Handtücher
- Wasch- und Hygieneartikel
- Mobile Toilette, **Seite 63**
- Sanitärzusatz und Toilettenpapier, **Seite 63**
- Kehrbesen, Kleinstaubsauger
- Wasserentkeimungsmittel, **Seite 62**
- Sonnenschutz
- Arzneimittel

Im Bereich Schlafstätte:

- Bettdecken,
- Kopfkissen, **Seite 52**
- Decken
- Bettwäsche
- Mückenschutz

Im Bereich Kleiderschrank:

- Kleidung (warm, leicht, usw.)
- Badebekleidung
- Regenbekleidung
- Wäsche und Strümpfe

- Schuhe, Clogs, Sandalen
- Gummistiefel
- Schuhputzzeug
- Kleiderbürste

Im Bereich Stauraum (nur innen):

- Bücher, Zeitschriften
- Unterhaltungsspiele
- Radio, MP3-Player, Kopfhörer
- Kamera

Im Bereich Stauraum (außen):

- Wasserkantner, **Seite 62**
- Kabeltrommel, **Seite 77**
- Adapterkabel und -stecker, **Seite 77**
- Wasserschlauch und Gardena-Stecker
- Campingstühle und Campingtisch, **Seite 82 – 83**
- Vordach, Vorzelt, Gestänge, Markise, **Seite 3 – 25**
- Klappspaten, Gummihammer
- Sportgeräte, Federballspiel, Ball
- Fahrräder, Luftpumpe für Fahrräder
- Arbeitskleidung (z. B. für Reifenwechsel)
- Abschleppseil (passend zum Gewicht des Wagens)
- Auffahrkeile, **Seite 55**

Damit ich auch im Fahrzeug die Sterne sehen kann.



Dometic Mini und Micro Heki!

Ausschnitt 400 x 400 mm und 280 x 280 mm

➔ **DOMETIC**



ab 135,-



Unser Tipp!
Spoiler als Zubehör zur Geräuschminimierung

ab 85,-



Micro Heki

Für Reisemobile und Wohnwagen. Dieses superkompakte Dachfenster wurde speziell für den Badbereich entwickelt. Es passt in Dachausschnitte von 280 x 280 mm und lässt sich manuell mit einem Hebelsystem öffnen und schließen.

- Innenrahmen mit optionaler Verdunklung und Insektenschutz (unabhängig voneinander verstellbar)
- mit oder ohne Zwangsbelüftung
- maximaler Öffnungswinkel: 50°
- doppelte Acrylverglasung, außen getönt
- arretierbare Belüftungsposition
- für Dachstärken von 23 bis 42 mm
- mit Insektenschutz
- für den Einbau wird das Installationskit benötigt

Mini Heki Style

- für Reisemobile und Wohnwagen
- Innenrahmen mit Verdunklung und Insektenschutz (unabhängig voneinander stufenlos verstellbar)
- bequeme Einstellung der Glaskuppel mit praktischem Bügelsystem
- doppelte Acrylverglasung
- Spoiler zur Geräuschminimierung als Zubehör

Produkt	Mini Heki Style		Micro Heki	Micro Heki
Wohnmobil	●		●	●
Wohnwagen	●		●	●
Bedienung	Bügel		Bügel	Bügel
Verglasung Kuppel PMMA	doppelt verglast		doppelt verglast	doppelt verglast
Raststellungen	3		2	2
Max. Öffnungswinkel	50°		50°	50°
Gewicht (kg)	3,3		1,7	1,7
Verdunklung	einfach plissiert			einfach plissiert
Insektenschutz	einfach plissiert		einfach plissiert	einfach plissiert
Dachstärke (mm)	25-42	43-60	23 - 42	23 - 42
Rahmenmaterial	ASA		ASA	ASA
Rahmenfarbe	RAL 9001		RAL 9001	RAL 9001
Ausschnitt (mm)	400 x 400		280 x 280	280 x 280
mit Zwangsbelüftung	206/111	206/112	206/260	206/261
Preis	135,-	135,-	85,-	95,-
ohne Zwangsbelüftung	206/113	206/114	206/262	206/263
Preis	139,-	139,-	89,-	99,-

Zubehör

Damit keine Lücken bleiben!

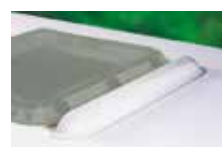
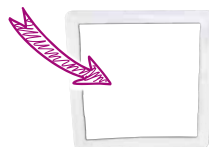

Aerodynamisch

Adapterrahmen für Fiat Ducato

Für den problemlosen Einbau von Klimaanlage oder Dachhaube mit einem Ausschnittmaß von 400 x 400 mm auf einem Trapezblechdach. Für Typ 250 und Typ 290.

- Fahrzeugmodell: Fiat Ducato (2006 – 2014), Fiat Ducato (2015 – ...)
- Ausschnitt Nennmaß: 400 x 400 mm
- Gewicht: 1 kg

206/027 73,-

Spoiler für Heki

Verhindert die unangenehmen Windgeräusche während der Fahrt. Wird an der Vorderkante (Längs- oder Querseite) des Hebekipddaches angebracht. Einschließlich Montagematerial.

- Spoiler für Mini Heki 209/265 48,-
- Spoiler kurz 800 mm 206/013 59,-
- Spoiler lang 1100 mm 206/014 68,-

o. Abb.:
Dometic Installationskit für Micro Heki
Weitere Dachstärken auf Anfrage erhältlich.

Dachstärke	Art-Nr.	
24 – 25 mm	206/264	7,60
26 – 27 mm	206/265	7,60
28 – 29 mm	206/266	7,60
30 – 31 mm	206/267	7,60
32 – 33 mm	206/268	7,60
34 – 35 mm	206/269	7,60



Qualität ab **89,-**
Dachhaube Thule Vent

Dachhaube Thule Vent Manuell

- Montage ohne Bohren mit Spezialklebmen
- Größe der Öffnung: 400 x 400 mm
- Außenmaße: 459 x 472 mm
- Dicke des Dachs: 25 – 60 mm
- Aerodynamische Form
- Alle Materialien aus schlag- und wasserfestem Kunststoff
- Das Modell Thule Vent besitzt ein abnehmbares Mosquito-Gitter an der Außenseite, das Schmutz und Insekten abhält.

Ventilator-Kit für Thule Dachhauben

Stromversorgung 12 Volt, kann problemlos an einer vorhandenen Thule Dachhaube nachgerüstet werden, passt für alle Baujahre.

89 343 144,-

weiß	NEU	89 331	89,-
durchsichtig		89 332	99,-
transparent		89 333	89,-



Dachhaube mit Ventilator, 12 Volt

Wie Dachhaube Thule Vent Manuell

- Einstellbare Ventilatorzahl
- Zusätzlich 12 Lüftungsstufen
- Energiesparfunktion
- Boostfunktion
- Sicherheitsmechanismus zum Schutz vor Überspannung, falschem Anschluss und Blockierung
- Touch-Bedienfeld mit LED-Anzeige

weiß	NEU	89 337	219,-
durchsichtig		89 338	229,-
transparent		89 339	219,-

Weitere Dachhauben und Zubehör finden Sie im Hauptkatalog auf Seite 202.



ab **279,-**



Fan Tastic Vent 7350

Von den technischen Daten identisch mit Modell 3350, Vorteil liegt im Bedienkomfort: inkl. Funkfernbedienung.

87 178 445,-

Dachventilator Fan Tastic Vent

Mit 3-stufigem Hochleistungsmotor und abnehmbarem Schutzgitter gegen Insekten. Die durchsichtigen Rotorblätter gewährleisten optimalen Lichteinfall. Außenmaß 47,1 x 47,1 cm, passt für Dachausschnitte von 40 x 40 cm und Dachstärken von 27 – 65 mm. Aufbauhöhe 12,5 cm, Gewicht 5 kg. Material: Korpus aus ABS, Haube aus Polycarbonat / Makrolon.

Leistung:

- Bei 1. Stufe 13,5 m³/min, Verbrauch 23 Watt
- Bei 2. Stufe 18,5 m³/min, Verbrauch 28 Watt
- Bei 3. Stufe 26,5 m³/min, Verbrauch 36 Watt

Fan Tastic Vent 2250

Mit Thermostat-Regelung; Ventilator schaltet bei Erreichen der eingestellten Temperatur automatisch ein oder aus.

87 171 279,-

Fan Tastic Vent 3350

Zusätzlich mit Regensensor, schließt automatisch bei Regen.

87 175 389,-

Eine ideale Alternative zur Klimaanlage!



419,-



Dachventilator MaxxFan Deluxe

Kann entweder für die Be- und die Entlüftung bei geöffneter Außenhaube oder als Dachventilator mit geschlossener Außenhaube genutzt werden. Bei einem Energieverbrauch von 0,2 – 2,3 Ampere schafft der 10-stufige Ventilator bis zu 26 m³ Luftaustausch pro Minute. Die patentierte stoßfeste und UV-beständige Außenhaube schützt vor Regen wenn die Haube offen ist – auch während der Fahrt. Der eingebaute elektronische Thermostat erlaubt es, die im Wohnmobil gewünschte Temperatur einzustellen. Der MaxxFan Deluxe ist ausgestattet mit 2 Öffnungshebeln, einem Moskitonetz, einer Fernbedienung, einem elektrischen Bedienfeld am Gerät und einer manuellen Bedienung der Außenhaube im Falle eines Stromausfalls.

Technische Daten:

Einbaumaß 40 x 40 cm, Innenrahmen 46 x 46 cm, Außenmaß L 58,5 x B 41,7 x H 12,7 / 23,7 (geöffnet) cm, Gewicht 6 kg; geeignet für Dachstärken ab 29 mm.

durchsichtig	89 323	419,-
weiß	89 324	419,-
rauchfarben	89 325	419,-



REMItop

REMItop Vista

Die REMItop Vista fällt durch den besonders flachen Innenrahmen und die benutzerfreundlichen Rastaufsteller auf. Die Zwangsbelüftung kann beim Einbau durch einen Einleger auf Wunsch unterbrochen werden.

- mit Zwangsbelüftung
- extrem flacher Aufbau
- getönte Außenscheibe
- aufstellbar bis 60°
- verriegelbare Lüfterstellung
- 3-Stufen-Rastaufsteller
- plissiertes Verdunklungsrollo
- Insektenschutzrollo



125,-



Ausschnitt Nennmaß	Ausführung	Gewicht	Art-Nr.	
400 x 400 mm	mit 2 Rastaufstellern	3,5 kg	206/325	125,-



Plissee Fliegenschutztür Fiat Ducato

Die einfache Lösung für Schiebetüren:

- einfache Installation mit vorkonfektioniertem Kit und Clips
- alle Aluminium Anbauteile sind leicht und langlebig
- der gefälzte Rand des oberen Rahmenprofils bietet Schutz vor Kopfverletzungen
- für Seitentür links und rechts verwendbar

ab 369,⁹⁵



Schiebetür VW T5/T6



Fliegenschutz für Heckklappe

Plissee Fliegenschutztür

	Fahrzeugmodell		Maße (B x H)	Gewicht	Art-Nr.	
Schiebetür	Fiat Ducato, Citroën Jumper, Peugeot Boxer	H1	118,5 x 144,6 cm	2,6 kg	052/170	369,95
Schiebetür	Fiat Ducato, Citroën Jumper, Peugeot Boxer	H2, H3	118,5 x 173,1 cm	3 kg	052/171	379,95
Schiebetür	Mercedes Sprinter, VW Crafter	ab 2007	123,4 x 195,9 cm	3 kg	052/172	389,95
Schiebetür	VW T5 / T6	VW	98,8 x 134,3 cm	2,8 kg	052/173	509,-
Heckklappe	Fiat Ducato, Citroën Jumper, Peugeot Boxer	H2	150 x 176,6 cm	3 kg	052/175	399,-

Insektenschutzvorhang Hindermann

Die Hindermann-Insektenschutzvorhänge sind für jeden Fahrzeugtyp passgenau auf die Karosserieausschnitte abgestimmt und decken in jedem Fall die komplette Öffnung ab. Entlang der Unterkante ist jeweils ein Magnetband als Abschluss angebracht. Alle Varianten verfügen über Mehrwege-Reißverschlüsse, sind von innen und außen zu bedienen und ermöglichen den problemlosen Zugang. So sind z.B. am Vorhang für die Hecktür die Reißverschlüsse so positioniert, dass von innen die Heckfenster bequem geöffnet werden können oder von außen der Zugang zum Gasflaschenschrank, bzw. dem Stauraum, möglich ist, ohne die Gesamtfläche öffnen zu müssen.

Material: Engmaschiges, flammhemmendes Polyestergerewebe mit sehr guter Sicht nach außen und guter Luftzirkulation in der Farbe grau. Es schirmt bis zu 65 % der Sonnenstrahlen ab und reduziert somit die Hitzeentwicklung im Fahrzeug deutlich.



189,-

Heckklappe



235,-

Schiebetür



Ringsum perfekt dichter Abschluss mit Magnetbefestigung



	Fahrzeugmodell		Art-Nr.	
Schiebetür	Fiat Ducato (2006 – 2014), Fiat Ducato (2015 – ...)			
	Für Schiebetür hoher und langer Türausschnitt: Universalgröße mit Reißverschluss in Rundbogentür, nur für Rechtsaussteiger.			500/570 235,-
Schiebetür	Fiat Ducato Typ 250 (2007 – ...), Fiat Ducato Typ 290 (2014 – ...)			
	Für Schiebetür mit Standard-Türausschnitt (kurz), Universalgröße mit Reißverschluss in Rundbogentür, Durchgang rechts.			NEU 500/574 235,-
Heckklappe	Fiat Ducato (2006 – 2014), Fiat Ducato (2015 – ...)			
	Hecktür mit hohem Türausschnitt; aufrollbar mit 2 Reißverschlüssen.			500/571 189,-
Heckklappe	VW T5/T6 California, VW T5/T6 Multivan			
	Für Heckklappe, mit 2 Reißverschlüssen.			NEU 500/572 189,-
Heckklappe	Fiat Ducato Typ 250 (2007 – ...), Fiat Ducato Typ 290 (2014 – ...)			
	Für Hecktür mit Standard-Türausschnitt, aufrollbar, mit 2 Reißverschlüssen.			NEU 500/573 189,-



Flugverbot für Insekten

LED-Regenrinne RainTec RT 100

Das Phänomen der „automatischen Dusche“ kennt jeder, der mal bei Regen die Schiebetür geöffnet hat. Das macht auf Dauer wenig Spaß. Deshalb gibt es von Dometic eine stabile Nachrüst-Regenrinne für Kastenwagen. Sie leitet das Regenwasser seitlich ab und ist zudem mit einer LED-Lichtleiste ausgestattet. Damit löst sie sehr elegant das Problem einer fehlenden nächtlichen Außenbeleuchtung! Für Fiat Ducato und baugleiche Fahrzeuge.

Zubehör (nicht im Lieferumfang): Fernbedienung mit Dimmfunktion.



- Leuchtmittel: SMD-LED Dioden
- Lichtfarbe: 3150 K (warmweiß)
- Lichtstrom: 435 Lumen
- Lebensdauer: 50.000 Std.
- Energieeffizienzklasse: A+
- Eingangsspannung: 8 – 16 V
- Leistung: 4,8 W
- Material: Aluminium
- Maße (B x T x H): 150 x 3,2 x 1,6 cm
- Gewicht: 480 g



	Art-Nr.	
LED-Regenrinne RainTec RT 100 Fiat weiß	052/160	159,-
LED-Regenrinne RainTec RT 100 schwarz	052/162	159,-
Fernbedienung für LED Leuchte	052/163	25,-

Insektenschutz FlyTec FT 200

Einfach plissierter hochwertiger Insektenschutz für Schiebetüren des Fiat Ducato H2 X250 / X290 und baugleicher Fahrzeuge. Füllt den Türausschnitt komplett aus.

- hält Insekten aller Art zuverlässig draußen
- einfach zu installieren
- komfortable Einhandbedienung
- für Schiebetüren des Fiat Ducato H2 X250/X290
- einfach zu bedienen

Maße (B x H): 129,8 x 176 cm; Gewicht: 5,5 kg
052/165 299,-



Mehr Infos? Das Bördbuch



Regenabweiser REMICare VAN

Für einen trockenen Eingangsbereich sorgt beim Fiat Ducato der Regenabweiser. So kommt selbst bei leichtem Wind kein Regenwasser ins Fahrzeug und mindert gleichzeitig die Rutschgefahr. Maße (B x T x H) 127,2 x 16,8 x 2 cm

052/180 97,50

Insektenschutztür REMICare VAN Fiat Ducato

Mit der Insektenschutztür REMICare VAN für den Fiat Ducato können Sie viel frische Luft und Licht genießen und sind gleichzeitig vor Insekten geschützt. So können Sie angenehme, durchlüftete Campingreisen genießen, ohne Mücken- oder Schnakenbesuch. Für einen trockenen Eingangsbereich sorgt nun beim Fiat Ducato ein Regenabweiser. So kommt selbst bei leichterem Wind kein Regenwasser ins Fahrzeug und mindert somit die Rutschgefahr.

Passend für alle Größen (Fiat Code: MH2, LH2, LH3, XLH2, XLH3FI nur Linkslenker)
Maße (B x T x H) 1250 x 96 x 1710 mm

052/178 332,50



Spektrum A++ bis E

LED-Regenrinne für Kastenwagen

Das Problem einer fehlenden Außenbeleuchtung an Kastenwagen können Sie elegant mit dem LED Aluprofil von Dimattec beheben. Einfacher Aufbau am oberen Rahmen der Schiebetür. Das LED Aluprofil mit 270 LEDs bietet ein sehr schönes, angenehmes Licht.

Fahrzeugmodell: Fiat Ducato, Citroën Jumper, Peugeot Boxer
Brenndauer: 25.000 h; Leistung: 8 W/12 V; Stromaufnahme: 670 mA; Material: Aluminium; Länge: 150 cm
320/428 119,95



Flyout Moskitonetze VW

Flyout Moskitonetze sind der wirkungsvolle, umweltfreundlichste Insekten- und Stechmückenschutz für Tag und Nacht. Ideale Durchsicht nach außen dank der Netzfarbe schwarz: Die Moskitonetze sind fast unsichtbar. Alle Flyout Moskitonetze werden rundum dicht mit Klettverschluss befestigt: Hierfür hat Brandrup einen hochbeständigen Selbstkleber entwickelt.

Flyout Schiebetür-Öffnung California lässt sich in voller Breite oder zum Teil auf die Seite rollen. Das Moskitonetz hat einen Rundbogen-Reißverschluss, der sich in jeder Bankposition einfach bedienen lässt.

Flyout für die Heckklappen-Öffnung California lässt sich zur Seite gerafft offen halten: praktisch beim Beladen und im Alltag! Selbstverständlich ist auch dieses Flyout rundum dicht. Mit Reißverschluss.

Flyout für die Heckklappen-Öffnung VW T5 Multivan: Befestigung auf der Kunststoffverkleidung mittels Klettverschluss. Falls das Fahrzeug teilweise eine Textilverkleidung hat, ist die Anbringung nicht möglich (meistens vor Modelljahr 2010).



ab 159,-



Heckklappe



Schiebetür



Heckklappenaussteller AirSafe T5 Heck offen

Air-Safe® – Der Heckraum lässt sich nicht durch Fenster belüften: ein Luft-/Hitzestau ist die Folge. Mit dem Air-Safe lässt sich die Heckklappe schnell und einfach ca. 10 cm offen halten und trotzdem absperren. Wird einfach in den unteren Schließbügel eingehängt, so dass er den Originalverschluss „verlängert“.

Für Fiat Ducato ab 07/2006

24,90



EuroCarry Türstopper

Ermöglicht das Feststellen der Schiebetüre in halboffener Position. Die Türe stoppt an der Stelle, wo der Türstopper installiert ist. Einfache Montage, komplett mit allen Schrauben.

052/150-1 24,90

	Fahrzeugmodell	Beach	Art-Nr.	
Schiebetür	VW T5 Beach mit Aufstelldach bis 2010	✓	500/562	175,-
Heckklappe	VW T5 Beach mit Aufstelldach bis 2010	✓	500/563	159,-
Schiebetür	VW T5 Kombi (... – 2009)	✓	500/564	175,-
Heckklappe	VW T5 Kombi (... – 2009)	✓	500/561	159,-
Schiebetür	VW T5/T6 California (2011 – ...), VW T5 California Trendline	✓	500/555	176,-
Heckklappe	VW T5/T6 California (2011 – ...), VW T5 California Trendline		500/556	176,-
Heckklappe	VW T5 / T 6 Multivan (2010 – ...)	✓	500/567	159,-
Air-Safe 1	VW T4 / T5 / T6 mit Zuziehhilfe		214/005	23,95



ab 225,-

Schutz vor Blicken, Hitze und Kälte

Frontscheibenrollo für Fiat Ducato

Das Frontscheibenrollo kann problemlos am Armaturenbrett montiert werden, ohne die Lüftungsschlitze zu blockieren. Die Aluminiumbeschichtung auf der Außenseite des Stoffes reduziert am Tag die Hitze und dient nachts als Kälteisolierung. Es bietet Sichtschutz im Kabinenbereich und dient so als Diebstahlschutz. Schwarze, pulverbeschichtete Kassetten mit grauem oder sandfarbenem Rollo.

Baujahr	Farbe	Art-Nr.	
1994 – 06/2006	grau	500/863	225,-
1994 – 06/2006	sand	500/863-1	225,-
07/2006 – ...	grau	500/864	259,-



ab 99,50

Lüftungsgitter Airvent

Mit dem Airvent haben Sie eine sichere Be- und Entlüftung.

- schwarze Aluminiumausführung
- Regenschutz
- leicht von außen ins geöffnete Fenster einzusetzen
- nur von innen zu öffnen
- zusätzlicher Diebstahlschutz

Fahrzeugmodell	Art-Nr.	
Fiat Ducato (07/2006 – ...)		
Beifahrerseite	86 406	103,50
Fahrerseite	86 407	103,50
VW T5 / T6		
Beifahrerseite	86 404	103,50
Fahrerseite	86 405	103,50
VW Caddy (02/2004 – ...)		
Beifahrerseite	86 408	99,50
Fahrerseite	86 409	99,50



ab 72,50

Fahrerhaus-Lüftungsgitter

Das Lüftungsgitter bietet eine sichere Be- und Entlüftung.

- leicht von außen ins geöffnete Fenster einzusetzen
- Fenster wird von innen arretiert
- nur von innen zu öffnen
- zusätzlicher Diebstahlschutz
- Lieferung im Set für Fahrer- und Beifahrertür

Fahrzeugmodell	Art-Nr.	
Fiat Ducato (07/2006 – 04/2014)		
	86 425	74,50
Fiat Ducato (05/2014 – ...)	86 429	74,50
Ford Transit (04/2000 – 04/2014)		
	86 417	74,50
Ford Transit (05/2014 – ...)	86 426	74,50
Ford Transit Tourneo / Custom	86 427	74,50
VW T5 / T6	86 418	98,50
VW Crafter (2017 – ...)	86 430	72,50
VW Caddy (02/2004 – ...)	86 424	98,50



Fußraumisolierung

Als wirkungsvolle Ergänzung zu Thermomatten und -vorhängen isolieren diese Matten sowohl den Fußraum unterhalb des Armaturenbrettes als auch den Fahrerhausboden zwischen den Sitzen gegen Kälteeinstrahlung und Wärmeverlust.

INFORMATION

Darf nicht während der Fahrt eingesetzt werden!



made in germany

Fahrzeugmodell	Form	Farbe	Art-Nr.	
1 Fiat Ducato (07/2006 - ...)	Standard, ohne Getränkehalter	hellgrau	87 251	95,-
2 Fiat Ducato (07/2006 - ...)	Standard, mit Getränkehalter	anthrazit	87 254	95,-
3 Fiat Ducato (05/2014 - ...)	Wannenform, mit Getränkehalter	hellgrau	87 252	119,-
3 Fiat Ducato (05/2014 - ...)	Wannenform, mit Getränkehalter	beige	87 253	119,-
3 Fiat Ducato (05/2014 - ...)	Wannenform, mit Getränkehalter	anthrazit	87 255	119,-



Thermovorhang

Trennt das nicht isolierte Fahrerhaus des Fiat Ducato ab Baujahr 07/2006 in ganzer Höhe vom Wohnbereich ab und schützt mit seiner ca. 8 mm starken PU-Schaum-Isolierung (Oberware 100 % Polyester, Unterware 100 % Polyurethan) vor eindringender Kälte und Wärmeverlust im Wohnbereich. Zum Wohnraum hin ist der Thermovorhang mit einem wohnlich freundlichen Polyestervelours beschichtet, nach außen zeigt eine reflektierende, alubedampfte Polyesterfolie. Er wird auf Höhe der Sonnenblenden eingehängt und an den seitlichen Enden mittels anschraubbaren Druckknöpfen befestigt. Die Oberteile der Druckknöpfe sind bereits eingearbeitet. Eine integrierte, verschließbare Klappe ermöglicht bequemen Zugang zum Radio.



passgenau



effizient

Thermovorhang Hecktür

Passgenau für den hohen Hecktür-Ausschnitt des Fiat Ducato ab Baujahr 07/2006. Der Vorhang lässt sich mit 2 Reißverschlüssen öffnen, so dass der Stauraum unterhalb des Bettes oder auch der Gasflaschenschrank bequem von außen erreichbar bleiben.

Hecktürisolierung

Für den hohen Hecktür-Ausschnitt des Fiat Ducato ab Baujahr 07/2006. Zweiteilige Isolierung. Bei geschlossenen Türen überlappen sich die beiden Teile in der Mitte und bilden so eine effiziente Wärmeisolierung im Schlafbereich.

Farbe	Art-Nr.	
hellgrau	87 117	229,-
beige	87 114	229,-

Farbe	Art-Nr.	
hellgrau	87 121	229,-
beige	87 120	229,-

Farbe	Art-Nr.	
hellgrau	87 147	295,-
beige	87 148	295,-



Verdunkelungssystem REMIFront

Schützt vor ungewollten Einblicken und erweitert die zu nutzende Wohnfläche. Verringert die Aufheizung oder Abkühlung des Fahrzeugs. Das geteilte Frontrollo wird an den vom Hersteller vorgegebenen Befestigungspunkten auf den A-Säulen **1** des Fahrzeugs fixiert. Über ein Rohrsystem wird es in die Mitte der Windschutzscheibe geführt, wobei der Innenspiegel nicht abgenommen werden

muss **2**. Die Seitenteile werden im Türrahmen verschraubt. Ein Abdeckungsprofil, dem Innendesign des Fahrzeugs angepasst, macht das hochwertige und langlebige Plissee in geschlossenem Zustand nahezu unsichtbar. Verfügt über Sicherheitsverriegelungen **3**, die ein Aufspringen verhindern. Zeichnet sich durch Robustheit, hohe Materialqualität und Lichtdichte im Plissee aus. REMIFront

kann (falls nicht anders angegeben) nicht eingesetzt werden bei Fahrzeugen, die mit einem Regensensor, einem Lichtsensor, einem Ablagefach unter dem Dachhimmel wo der Airbags in den A- und B-Säulen bzw. oberhalb der Seitentüren ausgestattet sind!



REMIFront IV für Fiat Ducato

Passend in Design und Ausführung für Fiat Ducato, Peugeot Boxer und Citroen Jumper ab Baujahr 07/2006 mit grauem oder beigeem Interieur.



Zusatzblende unten für Remifront IV

Deckt den Spalt zwischen Armaturenbrett und unterer Führungsleiste ab und verhindert so jeglichen Lichteinfall. Geeignet für Fiat Ducato ab Baujahr 07/2006; Farbe schwarz.

87 232 90,50

Adapter für Sonnenblende für Remifront IV

Erhöht den Abstand der Sonnenblende zum Dachhimmel und überbrückt so die obere Führungsleiste. Geeignet für Fiat Ducato ab Baujahr 07/2006.

87 233 16,95



REMIFront IV für Ford Transit

Fahrzeug	Ausführung	Farbe	Art-Nr.
Fiat Ducato (07/2006 – 04/2014)	Frontteil mit Lautsprechervorrichtung in den A-Säulen	hellgrau	87 202 268,-
Fiat Ducato (07/2006 – 04/2014)	Frontteil mit Lautsprechervorrichtung in den A-Säulen	beige	87 226 268,-
Fiat Ducato (05/2014 – ...)	Frontteil ohne Regensensor	beige	87 230 268,-
Fiat Ducato (05/2014 – ...)	Frontteil für Regensensor	beige	87 231 299,-
Fiat Ducato (07/2006 – 04/2014)	Seitenteile	hellgrau	87 203 345,-
Fiat Ducato (07/2006 – ...)	Seitenteile	beige	87 227 345,-
Ford Transit (05/2014 – ...)	Frontteil	hellgrau	87 236 359,-
Ford Transit (05/2014 – ...)	Seitenteile	hellgrau	87 237 325,-
Ford Transit Custom (2012 – 2017)	Frontteil ohne Sichtpaket	hellgrau	87 238 359,-
Ford Transit Custom (2012 – 2017)	Frontteil für Sichtpaket 2	hellgrau	87 246 415,-
Ford Transit Custom (2012 – 2017)	Frontteil für Sichtpaket 3	hellgrau	87 247 415,-
Ford Transit Custom (2012 – 2017)	Seitenteile	hellgrau	87 239 325,-

*Alles rund ums Schlafen
finden Sie im Hauptkatalog
auf den Seiten 315 bis 319.*

REMifront III für Mercedes Sprinter

Passend in Design und Ausführung für Mercedes Sprinter. Die Frontteile ab Baujahr 04/2006 (Art.-Nr. 87 204 und 87 208) sind nicht geeignet für die Facelift-Modelle ab Baujahr 2013 mit Sensoren für Assistenzpakete.



Fahrzeug	Ausführung	Farbe	Art-Nr.	
Mercedes Sprinter (04/2006 – 02/2018)	Frontteil für geraden Spiegelfuß (ab 2006)	hellgrau	87 208	269,90
Mercedes Sprinter (04/2006 – 02/2018)	Frontteil für abgewinkelten Spiegelfuß (ab 2007)	hellgrau	87 204	269,90
Mercedes Sprinter (2013 – 02/2018)	Frontteil für Fahrzeuge mit Assistenzpaketen	hellgrau	87 241	329,90
Mercedes Sprinter (04/2006 – 02/2018)	Seitenteile	hellgrau	87 209	347,-
Renault Master (04/2010 – ...)	Frontteil ohne Regensensor	hellgrau	87 228	302,-
Renault Master (04/2010 – ...)	Frontteil für Regensensor	hellgrau	87 242	302,-
Renault Master (04/2010 – ...)	Seitenteile	hellgrau	87 229	388,-

REMifront IV für Renault Master

Passend in Design und Ausführung für Renault Master, Opel Movano und Nissan Interstar.



Thermomatten

Die Aufgabe der Thermomatte liegt grundsätzlich in ihrer Schutzfunktion. Hierzu zählen im Sommer der Schutz vor Sonneneinstrahlung und Hitze. Im Winter bietet sie einen hervorragenden Schutz vor eindringender Kälte. Thermomatten haben ein geringes Gewicht, sie sind einfach und ohne großen Aufwand verstaubar.



*Auch wirksam als
Blickschutz*



Eine große Auswahl an Thermomatten finden Sie im Hauptkatalog auf Seite 291 & 292.

Neunlagiges Isoliermaterial, Meterware

Rollenhöhe 1,55 m.

Farbe	Art-Nr.	Preis / m ²	
grau, lfm.	87 049	25,77	39,95
creme, lfm.	87 050	25,77	39,95

Thermomattensets

Zur Isolation, Verdunkelung und zum Lärmschutz. Reduziert die Kondenswasserbildung. Schnelle Befestigung dank Saugnäpfen an der Scheibenseite. Schutz vor Nässe, Verschmutzung und Diebstahl.

Zubehör (ohne Abbildung)
Saugnapf mit Ring **87 045** **1,80**



ab **59,95**

Fahrzeugmodell	grau	creme	
Fiat Ducato			
1994 – 06/2006)	87 027	87 028	69,95
07/2006 – ...	87 065	87 066	69,95
VW T2 und T3	87 005	87 006	59,95
VW T4	87 007	87 008	69,95
VW T5			
Front	87 051	–	69,95
Heckklappe, hinterer Bereich	87 054	–	149,-
VW T6	87 062	–	69,95
Mercedes Sprinter			
... – 03/2006	87 043	87 044	69,95
04/2006 – 02/2018	87 068	87 069	69,95
Ford Transit			
2000 – 04/2014	87 055	87 056	69,95
05/2014 – ...	87 058	–	69,95
Custom	87 075	–	69,95
Renault Trafic			
07/2001–			
08/2014	87 059	–	69,95
09/2014 – ...	87 060	–	69,95
Renault Master			
1998 – 03/2010	87 061	–	69,95
04/2010 – ...	87 063	–	69,95
Iveco Daily			
1989 – 1999	87 033	–	69,95
2000 – ...	87 053	–	69,95

Schutz vor Wind und Wetter ...



99,-



ab 105,-



129,-

Außenisoliermatte Four Seasons

Gefertigt aus wetterfester Thermofolie mit beidseitig bedampfter UV-stabilisierter Polyesterfolie.

- Winter-Isolierung
- Sommer-Sonnenschutz
- Abspannung ohne zu schrauben und bohren
- Front kann geöffnet werden

Sonnenschutzmatte Screen

Innovative Außenmatte mit dunkler Außenseite.

- optimaler Sonnenschutz
- keine unerwünschten Einblicke
- ungehinderter Ausblick
- einhängen und abspannen
- inkl. 6 Gummispanner

Bugschutzhaube Tyvek Supra-FC

Atmungsaktive Hülle zum Schutz vor Vereisung, Schnee, Sonneneinstrahlung und Erwärmung.

- kein Einblick
- waschbar bis 30 °C
- einhängen und abspannen
- inkl. 10 Gummispanner

Fahrzeugmodell	Art-Nr.		
Fiat Ducato			
(1994 – 06/2006)	87 086	99,-	
(07/2006 – ...)	87 087	99,-	
Ford Transit			
(05/2006 – 04/2014)	87 090	99,-	
(05/2014 – ...)	87 091	99,-	
Mercedes Sprinter			
(04/2006 – ...)	87 089	99,-	
(03/2018 – ...)	87 088	99,-	
Renault Master			
(2001 – 03/2010)	87 093	99,-	
(04/2010 – ...)	87 094	99,-	
VW Crafter (2017 – ...)	87 097	99,-	
VW T5 / T6	87 096	99,-	

Fahrzeugmodell	Art-Nr.		
Fiat Ducato			
(07/2006 – ...)	87 261	105,-	
Ford Transit			
(05/2006 – 04/2014)	87 263	105,-	
(05/2014 – ...)	87 264	105,-	
Mercedes Sprinter			
(04/2006 – 02/2018)	87 266	110,-	
(03/2018 – ...)	87 267	110,-	
VW Crafter (2017 – ...)	87 269	110,-	
VW T5 / T6	87 270	105,-	

Fahrzeugmodell	Art-Nr.		
Fiat Ducato			
(1994 – 06/2006)	85 662	129,-	
(07/2006 – ...)	85 663	129,-	
Ford Transit			
(05/2006 – 04/2014)	85 667	129,-	
(05/2014 – ...)	85 668	129,-	
Mercedes Sprinter			
(04/2006 – ...)	85 671	129,-	
Renault Master			
(04/2010 – ...)	85 676	129,-	
VW T5 / T6	85 679	129,-	

ohne Abbildung: Gummispanner

Zum zusätzlichen Abspannen, 10 Stück.

Länge	Art-Nr.		
28 cm	87 099	12,-	
80 cm	87 098	29,95	

EuroTrail 279,95

Kastenwagen Schutzhülle

Atmungsaktive Schutzhülle, universell passend für Kastenwagen mit Längen von 600 – 640 cm (Breite max. 215 cm, Höhe max. 230 cm). Das SFS-3 Planenmaterial ist wasserabweisend und beugt so Kondenswasser- und Schimmelbildung vor; Gewicht 10,5 kg. **85 758 279,95**



ab 314,-



Inklusive Gurtsystem



Dachschutzplane Kastenwagen

Aus Tyvek Supra-FC hergestellte, atmungsaktive Dachschutzplanen, deren Zuschnittsgrößen speziell auf die verschiedenen Fahrzeuglängen des Fiat Ducato ab Baujahr 07/2006 mit H2-Dach abgestimmt sind. Für perfekten Sitz am Fahrzeug verfügen die Planen ringsum über eine Ösenleiste, so dass sie genau nach den Erfordernissen des Fahrzeugs mittels des serienmäßigen Gurtsystems abgespannt werden können. Die eingesetzten Ösen verfügen über eine integrierte Verstärkung sowie einen untergelegten Schutzstreifen, damit sie nicht mit dem Fahrzeug in Berührung kommen.

Länge	Art-Nr.		
450 cm	85 817	314,-	
510 cm	85 818	339,-	
550 cm	85 819	369,-	



389,90



*1 zusätzlicher
Schlafplatz au Bord*

Fahrerhaus-Matratze CampSleep

Komfortables Zusatzbett (geeignet bis zu einem Körpergewicht von ca. 95 kg), das den Konturen des Fahrerhauses angepasst ist. Dank patentierter Auflage und einfachem Klappmechanismus ist es schnell auf den Vordersitzen (Fahrer- und Einzelbeifahrersitz) platziert und bietet so auf einfache Weise eine weitere Schlafmöglichkeit auf den Sitzen im Fahrerhaus. Die 10 cm starke Matratze wird durch 2 leichte Sperrholzplatten gestützt, so dass die Sitzform ausgeglichen und ein angenehmer, waagerechter Schlaf ermöglicht wird. Für zusätzliche Stabilität sorgt ein Gurtband mit Klettverschluss, das am Beifahrer-Handgriff befestigt wird und so den breiteren Teil vor dem Handschuhfach in Waage hält. Der strapazierfähige, mit einem Reißverschluss versehene Bezug kann problemlos abgenommen und gewaschen werden. Die Ausführung Standard ist für Fiat Ducato und baugleiche Fahrzeuge geeignet, die Ausführung Small für Fahrzeuge der VW-Bus Klasse.



Toller Schlafplatz für Kids!

EuroCarry Kinderbett

Das bequeme EuroCarry Kinderbett ist innerhalb von wenigen Minuten zusammengebaut und wird einfach in die Fahrerkabine gehängt. Um das Bett im Fahrerhaus zu befestigen, werden die Innenraum-Haltegriffe abmontiert und durch Schraubösen ersetzt. In diese Schraubösen wird das Kinderbett mit Sicherheitsschnellverschlüssen eingehängt. Maße (B x T x H) 60 x 150 x 55 cm

250/652 389,90



	Maße (B x L x H)	Art-Nr.	
Standard	73 x 160 x 10 cm	86 242	349,-
Small	64 x 148 x 10 cm	86 243	249,-



Bezug:
100% Polyester



ab 249,-

ohne Abbildung: Schutztasche

Transporttasche aus festem, strapazierfähigem Stoff zur sicheren Aufbewahrung der Fahrerhaus-Matratze CampSleep. Ausgestattet mit 2 Trageschlaufen und Klettverschluss. **86 246 19,90**

Froli Bettsysteme

Vorkonfektionierte Komfort-Nachrüstsysteme, bestehen aus Federelementen, die als modulares System für alle Bettmaße passen, auch für Schrägen. Durch Aneinanderclipsen entsteht eine orthopädische punktfedernde Unterlage mit Unterstützung des Körpers in Quer- und Längsausrichtung. Die luftdurchlässigen Kammern fördern ein gesundes Schlafklima ohne Kondenswasserbildung. Als Auflage wird eine ca. 10 cm Kaltschaum- oder Latexmatratze empfohlen.

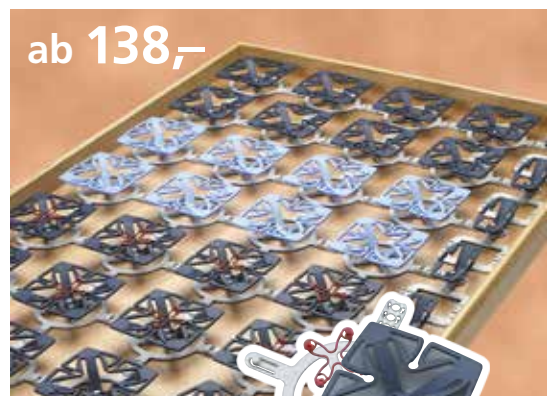

Komfort-Nachrüstsystem

Auflagegitter für Froli Bettsysteme

Für fest eingebaute Lattenroste, ermöglicht die Auflage der Froli Bett-Systeme Star und Travel, bietet sehr gute Luftdurchlässigkeit. Abmessungen B 1 x L 2 m, Gewicht ca. 60 g.



86 194 42,90

Erweiterungssatz halbe Elemente

Für Froli-Travel. 12 Stück. **86 187 36,-**

Bettsystem Froli Star

Aufbauhöhe 43 mm, Gewicht 2,2 kg/m².



Maße (B x L)	Art-Nr.	
70 x 200 cm	86 175	138,-
90 x 200 cm	86 176	175,-
100 x 200 cm	86 177	209,-

Bettsystem Froli Travel

Durch Verdrehen oder Einsatz halber Elemente (Art.-Nr. 86 187) können Ecken und Schrägen optimal ausgefüllt werden. Aufbauhöhe 33 mm, Gewicht 2,6 kg/m².

Maße (B x L)	Art-Nr.	
70 x 200 cm	86 184	138,-
90 x 200 cm	86 185	179,-
100 x 200 cm	86 186	219,-



Oberseite: Doppeltuch Ventilator, 100 % Polyester, Unterseite: Abstandsgewebe Dryflex, 100 % Polyester

maximale Unterlüftung

ab 179,-

Klimaauflage Galaktika Mobil

Eine Innovation für kleinere Camper, Rücksitzbänke und PKW Umbauten. Die 2,5 cm starke Auflage ist mit einer Unterseite aus Dryflex-Abstandsgewebe und einer klimaversteppten Oberseite aus Ventilatorgewebe ausgestattet. Das Ergebnis sorgt für maximale Unterlüftung und optimale Klimawerte. Das Schlafen auf harten und ggf. verunreinigten Polstern gehört der Vergangenheit an. Und dank eines minimalen Packmaßes ist die Klimaauflage leicht zu verstauen.

Maße (B x L)	Art-Nr.	
80 x 200 cm*	86 366	179,-
90 x 200 cm*	86 367	189,-
100 x 200 cm*	86 368	195,-
120 x 200 cm*	86 369	239,-
140 x 200 cm*	86 370	259,-

*Sondermaße gegen Aufpreis (€ 49,-).

antibakteriell

ab 299,-

Visco-Auflage Galaktika Travel

Die flexible, superbequeme Komfortauflage mit einer Höhe von 5 cm kompensiert alle Unebenheiten durch VISCO-elastischen Schaum. Selbst zu dünne Matratzen und sogar harte Sitzpolster werden so sehr komfortabel. Zusammenfalt- oder rollbar zum mühelosen Verstauen, oder in geteilter Form. Der „Ventilator“-Bezug ist extrem atmungsaktiv und antibakteriell ausgerüstet.

Maße (B x L)	Art-Nr.	
80 x 200 cm*	86 373	299,-
90 x 200 cm*	86 374	309,-
100 x 200 cm*	86 375	339,-
120 x 200 cm*	86 376	399,-
140 x 200 cm*	86 377	479,-

*Sondermaße gegen Aufpreis (€ 79,-).



minimales Packmaß!



Oberseite: 3D Dryflex, 100 % Polyester; Unterseite: 100 % PU, Noppenstruktur

ab 309,-

Spezialauflage Galaktika Black Edition

Komfortauflage für die Rückbank jedes Campers oder Minivans zur Erholung. Unebenheiten wie z. B. störende Gurtschlösser werden durch die Auflage mit Kaltschaumkern optimal absorbiert. Die atmungsaktive 3D Dryflex Oberseite sowie die Anti-Sweat-Funktion tragen zu gutem Schlafklima bei. Die rutschfeste mit Noppen Nässe-Stopp versehene Auflage ist extrem strapazierfähig und abwaschbar. Ihre Z-Falttechnik erlaubt sie tagsüber mit minimalem Platzaufwand zu verstauen.

Maße (B x L)	Art-Nr.	
80 x 200 cm	86 350	309,-
90 x 200 cm	86 351	319,-
100 x 200 cm	86 352	339,-
120 x 200 cm	86 353	359,-
140 x 200 cm	86 354	379,-

Auch auf der Rückbank des Campers bequem liegen!

Decke: Bezug Mikrofaser, Füllung HCF Faser

Wohlfühlset Comfort Clean

Ganzjahresdecke und Komfortkissen zum absoluten Vorzugspreis als Set. Bestehend aus Ganzjahresdecke und Komfortkissen in Größe 40 x 80 cm. Der „Top Cool“ Bezug wird mit der Komfortfüllung HCS ergänzt. Dadurch garantiert dieses Set eine optimale Atmungsaktivität, ist immer angenehm trocken und vermeidet Schwitzeffekte. Waschbar bis 60 °C. Decke wahlweise in weiß oder blau.

ab 119,-

Alles rund ums Schlafen finden Sie im Hauptkatalog ab Seite 315.



Maße (B x L)	blau	weiß
135 x 200 cm	86 358	86 360
155 x 220 cm	86 359	86 361



Körpergewicht
bis 75 kg Bis 90 kg



Maße (B x L)	Härtegrad 2	Härtegrad 3	
70 x 190 cm	86 101	86 102	329,-
70 x 200 cm	86 103	86 104	345,-
80 x 190 cm	86 105	86 106	375,-
80 x 200 cm	86 107	86 108	395,-
90 x 190 cm	86 109	86 110	425,-
90 x 200 cm	86 111	86 112	445,-
100 x 190 cm	86 113	86 114	470,-
100 x 200 cm	86 115	86 116	495,-
140 x 190 cm	86 117	86 118	659,-
140 x 200 cm	86 119	86 120	695,-

Froli Tour

Kaltschaum-Matratze hergestellt unter Beimischung von Soja-Öl, sie passt sich perfekt an den Körper an, sorgt für eine gleichmäßige Druckverteilung und behält ihre Form und Elastizität. Die Matratze hat eine Gesamthöhe von ca. 17 cm (Kaltschaum-Kern ca. 15 cm) und bietet gesunden Schlafkomfort und komfortable Unterstützung, außerdem verfügt sie über 4 Wendeschlaufen.

*Antiallergen!
Tencel®-Bezug waschbar bei 60 °C*



ab 329,-

Bezug: 40 % Tencel,
60 % Polyester
Material: 100 % Polyester

Maße (B x L)	Härtegrad 2	Härtegrad 3	
70 x 190 cm	86 121	86 122	369,-
70 x 200 cm	86 123	86 124	389,-
80 x 190 cm	86 125	86 126	425,-
80 x 200 cm	86 127	86 128	445,-
90 x 190 cm	86 129	86 130	475,-
90 x 200 cm	86 131	86 132	499,-
100 x 190 cm	86 133	86 134	529,-
100 x 200 cm	86 135	86 136	555,-
140 x 190 cm	86 137	86 138	739,-
140 x 200 cm	86 139	86 140	779,-

Froli Comfort

Das Einzigartige an der Mobil Comfort Matratze sind die innenliegenden, flexiblen Komfortlamellen. Sie sorgen für deutliche Entlastung der Rückenwirbel und Muskulatur, optimale Belüftung und ein gesundes Schlafklima. Sie hat eine Gesamthöhe von ca. 14 cm (Kaltschaum-Kern ca. 12 cm).



ab 369,-



Körpergewicht
bis 75 kg Bis 90 kg *

→ JEDES SONDERMAß
MÖGLICH



ab 382,-

Bezug: 75 % Baumwolle,
25 % Polyester

Maße (B x L)	Härtegrad 2	Härtegrad 3	
70 x 190 cm	86 260	86 261	382,-
70 x 200 cm	86 262	86 263	391,-
80 x 190 cm	86 264	86 265	421,-
80 x 200 cm	86 266	86 267	436,-
90 x 190 cm	86 268	86 269	449,-
90 x 200 cm	86 270	86 271	459,-
100 x 190 cm	86 272	86 273	473,-
100 x 200 cm	86 274	86 275	477,-
140 x 190 cm	86 276	86 277	673,-
140 x 200 cm	86 278	86 279	677,-

* Als Sonderbestellung ist Härtegrad 4 lieferbar.

Komfort-Matratze MediCamp

Obwohl sie durch geringe Aufbauhöhe glänzt (nur 10 cm), konnten wichtige Bedingungen erfüllt werden, die sonst nur bei weitaus höheren Matratzen realisiert werden können. Durch die hochwertige Qualität des Kaltschaumkerns kann die MediCamp „aus einem Guss“ hergestellt werden. Realisiert wurde ein Wellenschnitt mit progressiver Federwirkung, durch die Hoch/Tiefform ist die Liegeoberfläche angenehm weich, fängt aber gleichzeitig punktelastisch die schwereren Körperzonen fest stützend ab.



ab 625,-

Maße (B x L)	Härtegrad 2	Härtegrad 3	
70 x 190 cm	86 280	86 281	625,-
70 x 200 cm	86 282	86 283	637,-
80 x 190 cm	86 284	86 285	657,-
80 x 200 cm	86 286	86 287	665,-
90 x 190 cm	86 288	86 289	685,-
90 x 200 cm	86 290	86 291	695,-
100 x 190 cm	86 292	86 293	728,-
100 x 200 cm	86 294	86 295	743,-
140 x 190 cm	86 296	86 297	999,-
140 x 200 cm	86 298	86 299	1.015,-

* Als Sonderbestellung ist Härtegrad 4 lieferbar.

Komfort-Matratze MediPlus

Aufgrund der etwas höheren Bauhöhe (14 cm) und ausgeklügelter Schnitttechnik garantiert diese 7-Zonen Kaltschaum-Matratze höchsten Liegekomfort, berücksichtigt wurden alle Bedingungen die unterwegs auf Reisen wichtig sind. Körpergerechte Liegezone führen zur Druckentlastung, somit können schwere Körperteile optimal gestützt werden und sensible Bereiche wie etwa die Schulterzone können weit genug einsinken. Die offene Zellstruktur des Schaums gewährleistet eine hohe Luftdurchlässigkeit und sorgt so für maximalen Feuchtigkeitstransport und gute Luftzirkulation.



Gut ausgerüstet in den Urlaub

Manche Zubehörteile machen einfach Sinn. Dazu gehören unter anderem Auffahrkeile, welche eine ebene Schlaffläche im Fahrzeug schaffen. Ausziehleitern, weil Sie auch im Urlaub hoch hinauf wollen, um die Dachbox zu erreichen. Trittstufen, für einen bequemen Einstieg in das Fahrzeug. Fahrerhauskabinen-Teppiche, da Sie auch unterwegs eine wohnliche Atmosphäre verdienen.



98,-



Schonbezug für Originalsitze

Passt für Fiat Ducato ab Baujahr 07/2006 mit ISRI-Sitzen, auch bei montierten Armlehnen. Der 2-teilige Bezug schützt die Originalpolster vor Verschmutzung und Abnutzung, sein Obermaterial besteht aus schmutz- und fleckenabweisendem Alcatraz Velours-Lederimitat (100 % PES mit FC-Ausrüstung), das bis 30 °C waschbar ist. Die Armlehnen-Schonbezüge sind separat zu bestellen!

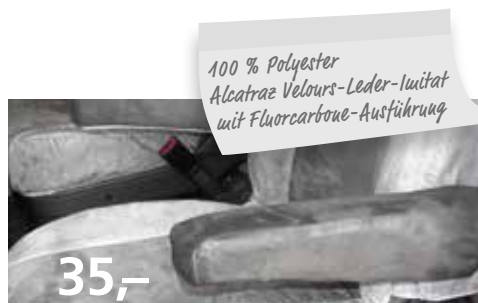

35,-

Armlehnen-Schonbezüge

1 Paar, passend für die ungepolsterten Armlehnen der Original ISRI-Sitze; waschbar bis 30 °C.

INFORMATION

Nicht einsetzbar bei Sitzen mit integriertem Airbag!

Farbe	Art-Nr.	
anthrazit / hellgrau	86 232	98,-
beige / sand	86 233	98,-

Farbe	Art-Nr.	
anthrazit	86 235	35,-
beige	86 237	35,-



ab 41,90



Fahrerhauskabinen-Teppich Deluxe

Hochwertiger Fahrerhauskabinen-Teppich aus Kunststofffasern mit Rippenmuster. Langlebige Ausführung mit Fersenverstärkung. Modellspezifisch zugeschnitten.

Auch für VW T6 und Ford Custom!



- ✓ hochwertig
- ✓ langlebig
- ✓ modellspezifisch

Fahrzeugmodell	Art-Nr.	
Ford Transit (2006 – 2013)	430/034	41,90
Ford Transit Custom, Ford Transit (2014 – ...)	430/126	41,90
Iveco Daily (2014 – ...)	430/123	41,90
Mercedes Sprinter (2006 – 2013)	430/042	41,90
(2014 – ...)	430/124	41,90
Renault Master (2010 – ...)	430/041	41,90
VW T5 Multivan	430/085	41,90
VW T6 (2015 – ...)	430/045	41,90
VW Crafter (2017 – ...)	430/086	41,90

Teppich Deluxe Security

Mit Klemmmechanismus. Hochwertiger Fahrerhauskabinen-Teppich aus Kunststofffasern mit Rippenmuster. Langlebige Ausführung mit Fersenverstärkung. Modellspezifisch zugeschnitten. An der Lenksäule extra umkandelt.

Fahrzeugmodell	Art-Nr.	
Fiat Ducato (2006 – 2014)	430/090	47,90
Fiat Ducato (2015 – ...)	430/089	47,90



Einfach sicher!

ab 99,95

Maße (B x H)	Gewicht	Art-Nr.	
150 x 58 cm	1,3 kg	500/859	99,95
180 x 58 cm	1,5 kg	500/858	103,50

Starres Sicherheitsnetz

Kinder lieben es, auf dem Bett herumzutollen. Mit diesem Sicherheitsnetz können Sie sicher sein, dass sie gut geschützt sind. Es wird mit vier Schrauben am Lattenrost und über zwei Gurte an der Decke befestigt und kann in Sekunden aufgebaut werden.

- entspricht den Normen der Automobilindustrie
- für Höhen bis 900 mm

TIPPS & TRICKS

Wussten Sie, dass Sie in einem gut ausgerichteten Fahrzeug besser schlafen? Durch die gerade Lage erhöht sich Ihr Schlafkomfort. Dadurch können Sie gut erholt in den nächsten Urlaubstag starten.

MILENCO

Der Kleine



Preis tipp 23,50



Auffahrkeil MGI Mini Level T1

Für Wohnwagen und Reisemobile. 2-stufig.

VPE: 2 Stück; Tragfähigkeit: 5 t
Maße (B x T x H): 44 x 21,5 x 11 cm; Gewicht: 1,9 kg
136/145 23,50



ab 30,50

Inklusive Transporttasche

Rundkeil 2er Set

Innovativer Rundkeil, der mehr kann als alle anderen: Stufenloser Höhenausgleich und reifenschonender Stand! In seiner Form ist der Froli Rundkeil perfekt abgestimmt auf die Rundung des Fahrzeugreifens. Homogenes Auffahren. Sicherer Stand.

Lieferumfang: 2 Rundkeile, 1 Transporttasche.

- einfaches stufenloses Auffahren
- perfekte Lastverteilung – kein Wegrutschen
- keine Auffahrhilfe nötig
- Reifendurchmesser max. 70 cm

Achtung: Schürzenhöhe bei Rundkeil Pro mindestens 28 cm, bei Rundkeil Mini mindestens 21 cm!
Tragfähigkeit: 1,25 t; Maße (B x T x H): 47,4 x 23 x 10 cm; Gewicht: 1,7 kg

Rundkeil Pro 136/112 32,95

Tragfähigkeit: 1,25 t; Maße (B x T x H): 40,5 x 14,5 x 14,5 cm; Gewicht: 1,1 kg
Rundkeil Mini 136/111 30,50

THULE

Inklusive Transporttasche



33,-

Der Starke

Auffahrkeile

Hergestellt aus UV-beständigem HDPE-Material, ausgestattet mit 3 Höhenstufen für eine einfache Nivellierung des Fahrzeugs. Lieferung erfolgt inklusive einer robusten Trage- und Aufbewahrungstasche.

VPE: 2 Stück; Tragfähigkeit: 5 t; Maße (B x T x H): 56 x 20 x 15 cm; Gewicht: 3,7 kg
136/130 33,-

MILENCO

27,95

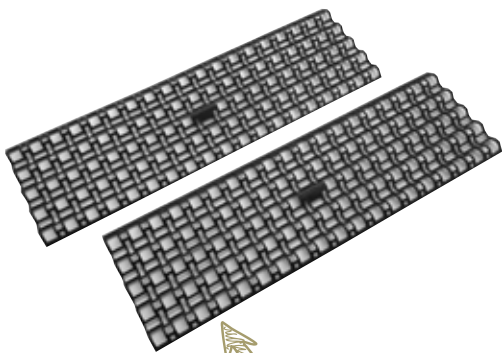

Griffig im Gelände

Gripmatte

Die extra großen Gripmatten mit Gitterprofil ermöglichen ein Anfahren auf unbefestigtem, weichem und sogar schlammigen Gelände. Die Matten sind ineinandergreifend und können so miteinander in der Länge und Breite verbunden werden.

Maße (L x B) 105 x 32 cm 136/147 27,95

ab 269,-

EMUK Air-Lift

Der EMUK Air-Lift ist ein hochbelastbares Druckluft-Hebekissen, welches speziell für Campingfahrzeuge entwickelt wurde. Alle Höhenunterschiede können stufenlos von 1,5 cm bis 20 cm ausgeglichen werden. Die Tragkraft des EMUK Air-Lift beträgt 11 Tonnen. Die Handhabung ist sehr einfach. Das Kissen wird einfach unter dem jeweiligen, anzuhebenden Rad platziert und mit Hilfe einer Hand-/Fußpumpe oder einem 12 V Minikompressor ausnivelliert. Eine besonders dicke Gummihaut verleiht dem Druckluftkissen ausreichenden Schutz gegen äußere Einwirkung durch Steine, Geröll oder Scherben. Das Riffelprofil bietet den anzuhebenden Rädern rutschfesten Halt.

Technische Daten:

- Tragkraft 11 t bei 6 bar
- Höhe aufgepumpt 1,5 – 20 cm
- Befüllen & Entlüften 1 Autoventil
- Temperatureinsatz -20 °C bis +60 °C



Höhe stufenlos einstellbar

VPE	Art-Nr.	
1 Stück	136/148	269,-
2 Stück	136/149	499,-



139,95

MILENCO

*Für Peugeot Boxer
und Fiat Ducato*

Elektrischer Ersatzspiegel Fiat Ducato

Elektrisch verstellbarer Ersatzspiegel für den Fiat Ducato/Peugeot Boxer (alle Modelle ab 2006). Ohne Sensor ausgestattet. Mit E-Prüfzeichen.

links **136/720 139,95**
rechts **136/721 139,95**



87,50

*Perfekter Schutz für
meine Spiegel*



FALCON

by Milenco

Spiegelschutz

Der Spiegelschutz passt perfekt über das Gehäuse Ihres Wohnmobilspiegels und schützt vor unabsichtlichen Schäden. Eine Schraube an der Klammer/Schelle garantiert einen sicheren und festen Sitz. Entspricht allen Sicherheitsstandards für Fahrzeuge. Für Fiat Ducato ab 2007, Peugeot Boxer und Citroen Relay mit Weitarm-Spiegeln. VPE: 2 Stück
schwarz **136/767 87,50**
weiß **136/766 87,50**



ab 13,95

Fresnel-Linse

Die Fresnel-Linse ermöglicht Ihnen Einblick in den sonst nicht einsehbaren „toten Winkel“ am Fahrzeugheck. So erkennen Sie auch Kinder, die direkt hinter Ihrem Auto spielen. Erleichtert das Rückwärtsfahren wesentlich, da günstiger Blickwinkel nach unten unmittelbar hinter dem Fahrzeug. Einfache Montage.



409,-



PAC KONZEPT



Freistufe Fiat Ducato

Auch für baugleiche Modelle!

Die Trittstufen für das Original-Fahrerhaus des Fiat Ducatos ab Baujahr 2006 und baugleiche Modelle. Aluminiumprofil mit verschraubter Kunststoffabdeckung an den Enden und rutschhemmender Profilierung. Der Freistufensatz wird durch fahrzeugspezifische und mitgelieferte Edelstahlkonsolen am und unter dem Fahrzeugholm fest verschraubt.

Das Problem: Beim Fiat Ducato befindet sich die erste Trittstufe, bauartbedingt, im Inneren der Fahrkabine auf einer Höhe von ca. 46 cm vom Boden entfernt. Um diese Höhendifferenz zu überwinden, missbraucht der Fahrer meistens das Lenkrad als Einstiegshilfe. Für den Beifahrer wird es schwierig da keine Einstiegshilfe vorhanden ist. Auf Grund des Höhenunterschieds von ca. 46 cm ist das Einsteigen sehr unbequem und anstrengend.

Die Lösung: Mit den Freistufen wird die Höhendifferenz auf ca. 23 cm halbiert. Die Stufen selbst sind an die jeweilige Fahrzeugkonstruktion in vertikaler Richtung einstell- und anpassbar. Dieses geschieht mittels durchgängiger vertikaler Längsprofile an der Unterseite jeder Trittstufe. So kann der Freistufensatz den unterschiedlichen Fahrzeugaufbauten individuell angepasst werden.

Bestehend aus: 2 Stück Aluminium Freistufen (Fahrer- und Beifahrerseite); 2 Sätze Edelstahlhalter; Befestigungsmaterial; farbig bebilderte Anbauanleitung; TÜV-Gutachten; Traglast pro Stufe: 140 kg.

136/010 409,-



BRUNER

Platzsparend

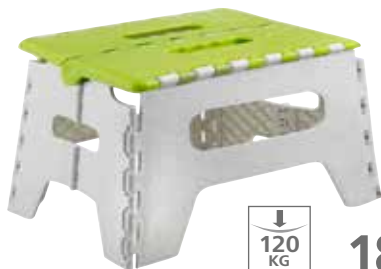

120 KG

18,90

Klapptrittstufe Plyer

Praktische Klapptrittstufe für Camping und Haushalt. Dank ihrer speziellen Abmessungen auch ideal als Caravan-Einstiegsstufe verwendbar. Mit rutschfester Trittfläche. Sehr kompakt verstaubar. Belastbar bis: 120 kg; Maße (B x T x H): 40 x 23 x 28 cm; Gewicht: 1,3 kg

grau **400/795 18,90**
grau, grün **400/796 18,90**



Da steh ich drauf!

200 KG

14,50

Frankana Freiko

Caravanning Trittstufe

Trittstufe für Wohnwagen und Reisemobile aus hochwertigem Kunststoff. Die besonders große Auftrittsfläche bietet eine sichere Benutzung. TÜV-geprüft nach DIN EN 1645-1 und 1646-1.

Belastbar bis: 200 kg; Maße (B x T x H): 45 x 24 x 27 cm; Gewicht: 1,4 kg **400/768 14,50**



ab 299,-

Thule Trittschufen



Ausgestattet mit einem Befestigungsrahmen aus korrosionsschutztem Stahl (Single Steps) bzw. Aluminium (Double Steps), die Trittfläche und Seitenplatten des Trittbrettes sind aus eloxiertem Aluminium gefertigt, die Ecken und Kanten sind abgerundet. Die Endkappen sind aus schwarzem Kunststoff hergestellt. Die Trittschufen haben AntiRutsch-Trittbretter, diese können bei älteren Modellen problemlos ausgetauscht werden. Bei der elektrischen Ausführung sind der Motor und die Zahnräder in einer Box aus schlagfestem Kunststoff untergebracht.

Thule Step electric 12 Volt

Trittschufe wird mit einem Schalter bedient, das Ein- und Ausfahren erfolgt durch einen 12-Volt-Motor.

	Breite	Gewicht	Art-Nr.	
Slide-Out Step V18 12V 400	452 mm	6,2 kg	89 370	299,-
Slide-Out Step V18 12V 550	597 mm	7,2 kg	89 374	344,-
Slide-Out Step V18 12V 700	752 mm	8,8 kg	89 378	389,-
Slide-Out Step V16 12V 400 *	452 mm	5,9 kg	89 361	299,-
Slide-Out Step V16 12V 550 *	597 mm	6,55 kg	89 362	344,-
Slide-Out Step V16 12V 700 *	752 mm	10,3 kg	89 363	389,-

* für den Einbau am Fiat Ducato wird zwingend ein Montage-Set (Art-Nr. 89 388, s. u.) benötigt

Weitere Thule-Trittschufen finden Sie auf Seite 246 im Hauptkatalog.

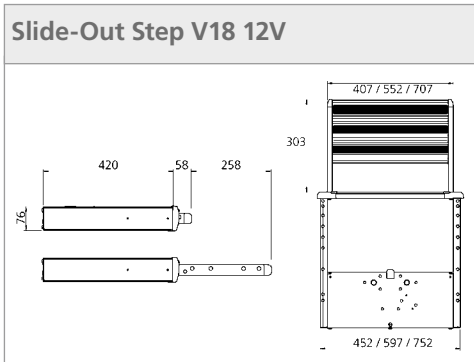

Slide-Out Step V18 12V



Slide-Out Step V16 12V Ducato

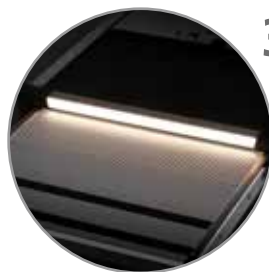
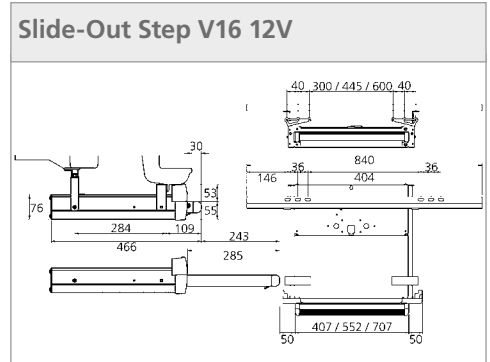

39,-

bewährte Qualität

A+ Spektrum A++ bis E

Zubehör

LED-Stufenbeleuchtung

Flexibler LED-Streifen, wird zur optimalen Beleuchtung der Trittfläche in die Stufe integriert. Nachrüstbar an einer Thule Slide-Out Step V12 12V (ab Modelljahr 2013) und V18 sowie an einer Thule Slide-Out Step V16 12V. Geschützt vor eindringendem Schmutz- und Spritzwasser nach Dichtigkeitsklasse IP65. Länge 670 mm, kann problemlos gekürzt werden.

Lieferumfang:

LED-Streifen, Standard Frontprofil, satinierte Kunststofflinse, Schmutzabstreifbürste, Endkappen.

für	Art-Nr.	
Slide-Out Step V18	89 380	39,-
Slide-Out Step V16	89 385	39,-

ohne Abbildung: Montage-Sets Slide-Out Step V18

Zur Montage der Thule Slide-Out Step V18 12V am Ford Transit, Renault Master, Mercedes Sprinter.

Fahrzeug	Art-Nr.	
Ford Transit (05/2006 – 04/2014)	89 379	72,-
Ford Transit (05/2014 – ...)	89 386	74,-
Mercedes Sprinter (04/2006 – ...)	89 389	74,-
Renault Master (04/2010 – ...)	89 392	72,-

ohne Abbildung: Relais für Thule Steps 12V

Beim Starten des Fahrzeugmotors fährt die Stufe automatisch ein. **89 390 14,-**

ohne Abbildung: Control-Box für Thule Steps 12V

Durch einen Türkontaktschalter fährt die Stufe beim Öffnen oder Schließen der Tür automatisch aus bzw. ein sowie beim Starten des Fahrzeugmotors automatisch ein. **89 387 209,-**

Für Fiat Ducato notwendig!

o. Abb.: Montage-Sets Slide-Out Step V16

Zur Montage der Thule Slide-Out Step V16 12V am Fiat Ducato ab Baujahr 07/2006 sowie am VW Crafter ab Baujahr 2017.

Fahrzeug	Breite	Art-Nr.	
Fiat Ducato	400 / 550 / 700 mm	89 388	72,-
VW Crafter	400 / 700 mm	89 381	74,-
VW Crafter	550 mm	89 382	74,-



Damit bleiben Diebe draussen!

Safe.lock Modul (Ducato, Jumper, Boxer, Daily 2006+)

139,95

Steuergerät für die Zentralverriegelung

Schließt die fahrzeugseitige Sicherheitslücke, die durch uncodierte Fahrzeugschlüssel verursacht wird. Ist das Modul an die Zentralelektrik angeschlossen, wird die unsichere Originalelektronik des Fahrzeugschlüssels gegen die mitgelieferte Platine ausgetauscht und das Fahrzeug kann, geschützt durch ca. 4 Mrd. sich ändernde Codes, sicher ver- und entriegelt werden. Die Austauschplatine ist Teil des Lieferumfangs und ersetzt die originale Platine im Gehäuse. Mit einem Knopfdruck werden alle originalen Fahrzeugtüren geöffnet oder geschlossen. Für die Nutzung des umgerüsteten Schlüssels muss zusätzlich der Transponder für die Wegfahrsperrung kopiert werden.



Besonderheiten:

- Schutz vor Replay Attacken
- kopiersicher durch 4 Mrd. Codes
- ersetzt fahrzeugseitigen Empfänger der ZV
- Lieferung mit Umrüstplatine (für Klappschlüssel)
- Steuerung der ZV über umgerüsteten Fahrzeugfunkschlüssel und Thitronik Funk-Handsender

Lieferumfang:

safe.lock Modul inkl. 6-adrigem Anschlusskabel, Umrüstplatine für Fahrzeugschlüssel, Montagematerial, Handbuch

Technische Daten:

Stromaufnahme ca. 6,5 mA, Spannungsversorgung 12 Volt, Gewicht Zentrale: ca. 40 g, Maße Zentrale (B x H x T): 57 x 57 x 26 mm

den. Dies führen geeignete safe.lock Premiumpartner oder viele Schlüsseldienste von www.ih-reschlüssel.de durch. **214/193 139,95**

WiPro III „safe.lock“

Funk-Alarmsystem mit Ansteuerung der Zentralverriegelung

Bietet neben dem Schutz der herkömmlichen WiPro III zusätzlich Sicherheit gegen die immer häufiger vorkommenden Replay Attacken. Diese „Replay Attacke“ kann durch die Verwendung eines sich ständig ändernden Codes wirksam verhindert werden. WiPro III safe.lock schließt diese Lücke, ersetzt den fahrzeugseitigen Empfänger und steuert die Zentralverriegelung. Bei Verwendung der safe.lock Umrüstplatine (Option) für die Fernbedienung kann diese wieder sicher benutzt werden.

Besonderheiten:

- Schutz vor Replay Attacken
- Ansteuerung der Zentralverriegelung
- kopiersicher durch über 4 Mrd. Codes
- bis 75 Meter Funk-Reichweite

*Replay Attacke
im Video*



389,95



Lieferumfang:

WiPro III safe.lock Zentrale, Funk-Handsender 868, Funk-Magnetkontakt schwarz 868, Kabelbaum, Montagematerial, Handbücher

Technische Daten:

Stromaufnahme ca. 11 mA, Spannungsversorgung 12/24 Volt, Alarmton ca. 102 dB. Gewicht Zentrale: ca. 90 g, Maße Zentrale (B x H x T): 80 x 80 x 29 mm **214/192 389,95**

Funkalarmanlage WiPro III 868 MHz

CAN-Bus compatible Funkalarmanlage für Wohnmobile

Die Alarmanlage für Reisemobile kommt ohne störende Bewegungsmelder aus und sichert mit den Sabotage geschützten Funk-Magnetkontakten effektiv die Fahrzeughülle. Über die CAN-Bus Schnittstelle wertet WiPro III die Informationen von originalen Funk-Fernbedienungen und Türkontakten Ihres Wohnmobils ab Baujahr 2006 aus. Ältere Fahrzeuge überwacht WiPro III über analoge Eingänge.



349,95



Besonderheiten:

- einfache, intuitive Handhabung
- Funk-Magnetkontakte ohne Verkabelung!
- keine störanfälligen Bewegungsmelder
- Aufenthalt im Fahrzeug möglich ohne Deaktivierung
- Steuerung der Zentrale über Fahrzeugfunkschlüssel und Funk-Handsender
- Easy add 2.0: Nachträgliches Koppeln von Funkzubehör per Funk-Handsender oder Kabinentüren
- Panikalarmsfunktion
- auch für Fahrzeuge ohne CAN-Bus
- ca. 2 Jahre Batteriebensdauer des Funk-Zubehörs
- bis zu 100 Funkmodule koppelbar
- bis 75 Meter Funk-Reichweite
- kopiersicher durch über 4 Mrd. Codes
- Störsendererkennung „anti jamming“
- Fernalarmierung und Ortung mit Pro-finder (Option)

Technische Daten:

Stromaufnahme ca. 11 mA, Spannungsversorgung 12/24 Volt, Alarmton ca. 102 dB, Gewicht Zentrale: ca. 90 g, Maße Zentrale (B x H x T): 80 x 80 x 29 mm

Lieferumfang:

WiPro III Zentrale, Funk-Handsender 868, Funk-Magnetkontakt schwarz 868, Kabelbaum, Montagematerial, Handbücher

für Fahrzeugmodell	Art-Nr.	
Fiat Ducato (2006 – ...), Iveco Daily, Citroen Jumper (2006 – ...), Peugeot Boxer (2006 – ...)	214/250	349,95
Ford Transit (05/2006 – ...)	214/251	349,95
VW Crafter (2006 – ...), Mercedes Sprinter (2006 – ...)	214/252	349,95
Renault Master, VW T5 / T6	214/253	349,95



Das richtige Zubehör für safe.lock Modul, WiPro III safe.lock und WiPro III



59,95

Handsender safe.lock Modul

Steuert die Zentralverriegelung. Mit einem Tastendruck wird das gesamte Fahrzeug ver- bzw. entriegelt. Reichweite (freies Feld): ca. 75 m. Sendefrequenz/-leistung: 868,35 Mhz / <10 mW.

214/265 59,95

79,95

safe.lock Umrüstplatine

Schließt in Verbindung mit dem safe.lock Modul oder der WiPro III safe.lock die fahrzeugseitige Sicherheitslücke, die durch uncodierte Fahrzeugschlüssel verursacht wird. Die unsichere Original-elektronik des Fahrzeugschlüssels wird gegen diese Platine ausgetauscht und das Fahrzeug kann, geschützt durch über 4 Mrd. sich ändernde Codes, sicher ver- und entriegelt werden. Für die Nutzung des umgerüsteten Schlüssels muss zusätzlich der Transponder für die Wegfahrsperrung kopiert werden. Dies führen geeignete safe.lock Premiumpartner oder viele Schlüsseldienste von www.ihreschlüssel.de durch. Spannungsversorgung 3 V (CR2032), Frequenz 868,35 MHz, Reichweite ca. 75 m, Maße Zentrale (B x H x T): 55 x 19 x 1 mm.

214/194 79,95



54,95



Funk-Magnetkontakt 868

Selbstklebender Funk-Magnetkontakt mit Sabotage-schutz zur Absicherung von Fenstern, Türen, Stauklappen, Dachboxen, Dachluken, etc..

Farbe	Art-Nr.	
schwarz	214/254	54,95
weiß	214/255	54,95



ab 77,95

Funk-Kabelschleife 868

Um auch Ihre mobilen Güter außerhalb des Fahrzeuges zu sichern, wie z.B. Fahrräder, mobile Satellitenantennen, Campingmöbel, etc.. Alarmiert beim Durchtrennen oder Sabotage. Spannungsversorgung 3 V (CR2032), Frequenz 868,35 MHz, Reichweite ca. 75 m.

Farbe	Kabellänge	Art-Nr.	
weiß	2,5 m	214/257	77,95
weiß	5 m	214/260	82,95
schwarz	2,5 m	214/263	77,95
schwarz	5 m	214/264	82,95

QR-Code scannen und Ihr individuelles Alarmsystem zusammenstellen



97,95

Funk-Gaswarner 868

Zum Anschluss an 12/24 V. Meldet Narkosegasan-griffe und Gaslecks (Propan/Butan) per Funk. Prozessor gesteuerte Temperaturkompensation und Sensorselbsttest sorgen für zuverlässige Funktion.

214/256 97,95

59,95



Handsender WiPro III safe.lock

Ermöglicht die Bedienung der Alarmanlage und Zentralverriegelung. Damit kann das Fahrzeug, geschützt von 4 Mrd. sich ändernden Codes, sicher ver-/entriegelt werden.

214/195 59,95

59,95



Funk-Handsender 868

Mit dem Handsender wird die Alarmanlage ein- und ausgeschaltet. Wenn Sie sich bedroht fühlen, aktivieren Sie den Panikalarm. Reichweite (freies Feld): ca. 75 m. Sendefrequenz/-leistung: 868,35 Mhz / <10 mW.

214/258 59,95

14,95



Montageadapter (2 Paar)

Zur optimalen Montage der Funkmagnetkontakte auf Türdichtungen der Stauklappen (Set bestehend aus 2 Paar). Empfohlen bei Verwendung der Funk-Magnetkontakte an Heckklappen.

Farbe	Art-Nr.	
schwarz	214/081	14,95
weiß	214/197	14,95

29,95



Externe Sirene

Externe Sirene zum Anschluss an WiPro III. Geeignet für die Montage im Motorraum oder im Fahrzeuginnenraum. Auch als akkugepufferte Back up Sirene erhältlich (310/872).

214/259 29,95

34,95



Externe Back up Sirene

Die Back up Sirene verfügt über einen integrierten Akku, der es ermöglicht auch bei Ausfall oder Sabotage der Spannungsversorgung zu alarmieren.

310/872 34,95

5,95



Verlängerung Status LED

Die 50 cm lange Steckverbindung ermöglicht die Montage der Status LED auch bei vollintegrierten Fahrzeugen in unmittelbarer Nähe der Windschutzscheibe. Maximal 2 Verlängerungen können verwendet werden bis zu 2 m Gesamtlänge.

214/196 5,95

G.A.S.-plug „all in one“ für den Zigarettenanzünder

86,⁹⁵

- detektiert KO-/Narkosegase, Propan und Butan
- integrierter Sensor und Summer
- Betrieb im Zigarettenanzünder
- automatischer Sensorselbsttest
- Temperaturkompensation
- E1 Typengenehmigung



Lieferumfang G.A.S. plug:

G.A.S.-plug „all in one“, Handbuch, Alarmaufkleber

Technische Daten:

Stromaufnahme ca. 70 mA, Empfindlichkeit ab 50 ppm, Alarmton ca. 85 dB (int. Sirene), Temperaturbereich -10 °C bis +80 °C, Gewicht: 79 g

310/873 86,95

Gaswarner GBA-I für die Wandmontage

- detektiert KO-/Narkosegas, Propan und Butan
- integrierter Sensor und Summer
- einfache Installation
- Wandmontage
- Betrieb auch an 230 V (optional)
- automatischer Sensorselbsttest
- Temperaturkompensation
- E1 Typengenehmigung

Lieferumfang GBA-I:

GBA-I, Anschlusskabel für 12 V, Befestigungsmaterial, Handbuch, Alarmaufkleber

	Art-Nr.	
Gaswarner GBA-I	310/870	92,95
Netzteil	310/871	20,95
Universalanschlusskabel	310/871-1	19,95



92,⁹⁵



Netzteil 230 V



Universalanschlusskabel 12 V



QR-Code scannen und Wissenswertes über Gaswarner erfahren!

Pro-finder

Ortungslösung für WiPro III / WiPro III safe. lock und als „stand alone“ Ortungssystem

Behalten Sie mit Pro-finder und WiPro jederzeit den Überblick. Zum Betrieb genügt eine freigeschaltete SIM-Karte eines beliebigen Mobilfunkanbieters. Es wird mit jeder Alarmmeldung die aktuelle Fahrzeugposition übermittelt. Der Status der Alarmanlage und die Position des Fahrzeuges können jederzeit abgefragt werden. Pro-finder kann auch als Stand-Alone-Gerät ohne Alarmanlage genutzt werden.

- Alarmanlage per SMS oder Anruf fernsteuern
- Geofencing (Alarm, wenn das Fahrzeug seine Position verlässt)
- Ortung in festen Intervallen (Stunden oder Tageweise)
- funktioniert weltweit (Quad Band)
- nur vom Benutzer berechnigte Telefone haben Zugriff
- bis zu 10 Benutzer/Zielrufnummern
- Steckverbindung zu WiPro
- integrierter GPS-Empfänger

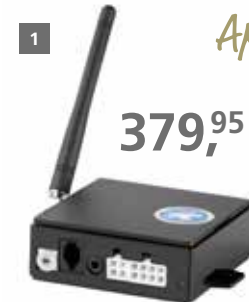

379,⁹⁵

Jetzt Thitronik App laden!



NEU



Lieferumfang:

Pro-finder, Handbuch, Anschlusskabel, Montage-material

Technische Daten:

Spannungsversorgung; 12/24 VDC, Stromaufnahme Senden: ca. 40 mA, Stromaufnahme stand-by: ca. 25 mA, Sendefrequenz: Quad Band, Anzahl Zielrufnummern: bis zu 10, Schnittstelle: RJ10 (Eingang für WiPro), Ausgänge: 2 x open collector (max. 0,5 A). Lieferumfang: Pro-finder, Handbuch, Anschlusskabel, Montage-material



made in germany

GPS-pro als zusätzliche (externe) GPS-Antenne. Kommt zum Einsatz, wenn der interne GPS-Empfänger des Pro-finders z. B. durch Metallteile verdeckt ist und dadurch keinen Empfang hat.

Externe GSM-Antenne

In empfangsschwachen Gebieten sorgt diese Antenne für eine sichere Mobilfunkverbindung.

Technische Daten: Gewinn: 2,1 dBi.

	Art-Nr.	
1 Pro-finder	214/190	379,95
2 GPS-pro (externes GPS)	214/191-1	103,95
3 GSM-Antenne	214/190-1	53,95

Gaswarner Caratec CEA100G



Erkennt alle üblichen Betäubungsgase wie zum Beispiel Propan/Butan (LPG), Kohlenmonoxid oder KO-Gase und warnt mit einem extra lauten Alarmton, bevor die betäubende Wirkung der Gase einsetzen kann. Dazu reagiert der CEA100G bereits auf geringste Gaskonzentrationen in der Raumluft und schützt so vor Schädigung. Stellt der Sensor eine Gaskonzentration in der Umgebungsluft fest, generiert er einen Voralarm mit einer Dauer von 40 Sekunden. Bleibt die Gaskonzentration während des Voralarms konstant oder erhöht sich sogar, gibt der Gassensor einen kontinuierlichen Alarmton ab und die rote LED leuchtet dauerhaft. Sollte nach der Alarmierung keine Gaskonzentration mehr feststellbar sein, kehrt der Gassensor in

den Standby-Modus zurück. Es können bis zu zwei Zusatzsensoren angeschlossen werden.

Technische Daten:

Betriebsspannung 12 – 24 Volt, Leistungsaufnahme Stand-By 100 mA, Leistungsaufnahme Alarm 180 mA, Lautstärke Alarm 80 dB. Abmessungen B 5,3 x H 5,3 x T 2,4 cm, Länge Anschlusskabel 94 cm

87 196 89,-



89,-

39,-



NEU

Alles rund um Fahrzeug-sicherheit finden Sie im Hauptkatalog ab Seite 323.

Zusatzsensor

Aufgrund der unterschiedlichen Dichte der verschiedenen Gase empfiehlt es sich mehrere Messpunkte im Fahrzeug zu verteilen. Dazu können bis zu zwei zusätzliche Sensoren mit der Haupteinheit verbunden werden. Der Zusatzsensor detektiert die gleichen Gase wie der Gassensor und kann beispielsweise auch eingesetzt werden, um einen abgetrennten Raum abzusichern. Abmessungen B 2,5 x T 2,5 x H 2,8 cm, Länge Anschlusskabel 267,5 cm.

87 197 39,-



Mit Sicherheit ein schöner Urlaub

Urlaub mit dem Kastenwagen hat etwas Unbeschwertes. Das ist einer der Gründe, weshalb gerade diese Urlaubsform immer mehr Anhänger findet. Diverse Produkte aus dem Zubehör sorgen dafür, dass jede Reise in positiver Erinnerung bleibt und der Urlaub zur Erholung wird. Einbrüche und Diebstähle sind auch bei Reisefahrzeugen leider schon lange keine Einzelfälle mehr. Speziell konzipierte Alarmsysteme lassen sich mit wenig Aufwand nachrüsten und sorgen für mehr Sicherheit unterwegs. Genauso schützen Tresore wertvolle Gegenstände gegen einen schnellen Zugriff.

Weitere Türsicherungen finden Sie im Hauptkatalog ab Seite 324.



ab 74,-



Türverriegelung Van Lock

Sichert die Schiebe- und Hecktüren Ihres Kastenwagens.

- Intelligent und attraktiv.
- Passend für alle Fahrzeuge.
- Das Zusatzschloss passt sich an Farbgebung von Stoßfänger und Griffen an.
- Heck- und Schiebetüren bleiben sicher.
- Aus Premium-Aluminium mit Pulverbeschichtung hergestellt.
- Van Lock 1 besteht aus 1 Stück.
- Van Lock 2 besteht aus 2 Stück.

	VPE	Art-Nr.	
Van Lock 1	1 Stück	214/321	74,-
Van Lock 2	2 Stück	214/320	138,-



279,-

weiß

grau, silber



schwarz



Van Security Paket Fiat Ducato 250 | 290



Bestehend aus 1 x HEOSafe Türsicherung für Fahrerhaustüren Fiat Ducato ab 2006 abschließbar (Typ 12656) und 2 x HEOSafe Van Security (Typ 1760) zur Sicherung von Schiebe- und Hecktüren/Flügelüren.

Farbe	Art-Nr.	
weiß	214/089	279,-
grau, silber	214/068	279,-
schwarz	214/069	279,-



55,-

Sicherheitsstange Duo Safe Pro

Robuste Sicherheitsstange, um die Vordertüren des Reisemobils von Innen zu blockieren. Universal passend für Fiat Ducato, Citroën Jumper, Peugeot Boxer und Renault Master bis Bj. 06/2006, Mercedes Sprinter, Iveco Daily sowie Fiat Ducato, Renault Master und Ford Transit ab Bj. 06/2006.

Packmaß: 18,5 x 119 x 6 cm; Gewicht: 1 kg

250/526 55,-



ab 77,-

Thule Universal Lock



Spezifikationen:

- stabiles Sicherheitsschloss
- große Überlappung an der Tür für mehr Sicherheit
- stabiles Drehverriegelungssystem
- bis zu 3 gleichschließende Schlösser erhältlich
- 3 verschiedene Arten zu montieren

Anbaumontage:

- für Schiebetüren, Kabinentüren oder Doppelhecktüren eines Van
- Montage mit 4 Schrauben in der Karosserie des Fahrzeugs

Maße (B x T x H): 21,1 x 3,6 x 7 cm

Packmaß: 21,5 x 9,5 x 6,6 cm

Gewicht: 760 g

	VPE	Farbe	Art-Nr.	
Lock 1	1 Stück	weiß	214/322	77,-
Lock 2	2 Stück	weiß	214/323	145,-
Lock 3	3 Stück	weiß	214/324	216,-
Lock 1	1 Stück	schwarz	214/325	77,-
Lock 2	2 Stück	schwarz	214/326	145,-

Alles sicher verschlossen



Tür-Safe Fiat Ducato

Kann sowohl an der Fahrer- als auch an der Beifahrertür der Original-Fiat-Fahrerhaustüren ab Bj. 06/2006 (Typ X250 und X290) verbaut werden. Hierzu werden die Original-Befestigungspunkte der Kartentasche verwendet. Der Safe ist groß genug um ein 15-Zoll-Notebook darin zu verstauen. Verschlossen wird der Safe mit den bewährten 3-Bolzen-Schlössern. Inkl. Matte zum Abdecken der Tür.

Maße (B x T x H): 55 x 14 x 33 cm; Gewicht: 7 kg

250/731 299,-



299,-



75,-

Mit Strom

made in germany



Kfz-Mobildusche

Sie haben alles an Bord:

- 1 Kanister mit 20 Liter Inhalt
 - Tauchpumpe 12 V mit Wendeleitung 4 m und Stecker für Zigarettenanzünder
 - 1 Brausekopf zum Abstellen, mit 2 m Schlauch
- Einfachste Handhabung – Stecker in 12 V-Steckdose stecken, Schlauch aus dem Kanister ziehen, Hebel vom Brause-Handstück betätigen ... und schon fließt Wasser. Ob Sie sich bei einer Reparatur die Hände schmutzig gemacht haben, Ihren Hund nach dem Spaziergang abduschen wollen, oder sich auf dem Campingplatz duschen wollen, einfach überall da, wo eine 12 V-Steckdose vorhanden ist, kann jetzt Wasser fließen.

300/662 75,-

Kollektion Frankana Freiko

8,90

Komplett schwarz



Solar-Dusche

Kostenlos warmes Wasser durch umweltfreundliche Sonnenenergie. Selbst bei bewölktem Himmel erwärmt sich das Wasser im 20 Liter fassenden Sack auf bis zu 40 °C. Der Beutel ist auf der Rückseite unbedruckt schwarz, um eine maximal schnelle Aufheizung zu gewährleisten. Im Gegensatz zu den üblicherweise transparenten Ausführungen findet keine Algenbildung mehr statt, da kein Licht in den Sack eindringen kann. Kann liegend und hängend betrieben werden. Zwei Absperrventile, eines direkt am Sack für sicheren Transport, das andere am Duschkopf für bequeme Handhabung. Selbstverständlich phthalatfrei.

300/654 8,90

BRUNNER

39,90

Ohne Strom



Outdoor-Druckdusche Splash

Clevere Outdoor-Dusche mit großem Druckbehälter aus wasserdichtem Nylon-Gewebe.

- vielseitig verwendbar
- warmes Wasser durch Sonnenstrahlung
- robuste, selbststehende Konstruktion
- leicht transportierbar
- Fassungsvermögen: 15 Liter
- Schlauchlänge: 1,95 m
- regulierbarer Duschkopf

Bitte beachten: Nicht zum Aufhängen geeignet.

Maße (ø x H): 20 x 43 cm; Gewicht: 0,83 kg

300/676 39,90

made in germany

14,30



Preis / 100 g
2,86



Gefahr!; H318

Frischwassertankreiniger H11 Plus

Kaltwasseranwendung

Reinigt Frischwassertank, -leitungen, Abfluss- und Grauwassertank mühelos in kurzer Zeit. Besonders geeignet für Wassertanks von Wohnwagen, Wohnmobilen und Booten.

Anwendung: Frischwassertank komplett mit Wasser auffüllen. Ca. 15 g (1/2 Messlöffel) pro 10 l Wasser dosieren. Bei Kontakt mit Wasser zerfällt der Reiniger in Sauerstoff und Mineralsalze. Zur Reinigung der Frischwassertankleitungen füllen Sie alle Leitungen mit dem Gemisch. Nach zwei Stunden Kontaktzeit einfach die Lösung durch alle Wasserleitungen ablassen. Lösungsrückstände sind unbedenklich, daher ist **kein Nachspülen** erforderlich. Nach dem Reinigungsprozess können Sie den Frischwassertank mit Trinkwasser befüllen. Gewicht: 0,5 kg

300/901 14,30

made in germany

ab 24,90

WM aquatec

einfach

innovativ



Achtung!; H410
BIOZID



Silbernetz

- automatische Dosierung von Silberionen – bei jeder neuen Tankfüllung
- effektiver Schutz vor Verkeimung des Frischwassers
- hält Wasser im Tank bis zu 6 Monate frisch
- Produktwechsel 1 x jährlich empfohlen
- konserviert bis zu 10.000 Liter Frischwasser
- reine Silberionen – ohne Zusätze wie z.B. Chlor, Mineralien etc
- in Kooperation mit dem Institut für medizinische Mikrobiologie u. Hygiene (TU Dresden) entwickelt und geprüft
- für Kunststoff- und Edelstahltanks

Biozidprodukte vorsichtig verwenden. Vor Gebrauch stets Etikett und Produktinformationen lesen!

für	Maße (B x T x H)	Art-Nr.	
50 l	5 x 2 x 10 cm	300/904	24,90
120 l	10 x 2 x 10 cm	300/902	49,90

made in germany

11,-



Tauchpumpe Typ 04

Kabel und 10 mm Schlauch anklammern und ins Wasser hängen. Trockenlaufdichtung. Drehrichtungsunabhängig.

l/min: 10; Druck: 0,6 bar;
Maße (ø x H): 38 x 80 mm;
Gewicht: 90 g

300/097 11,-

User Praxistipp!

25,50



Einfüllkanne 10 Liter

Die beiden Griffe erleichtern das Anheben und Einfüllen in den Frischwassertank. Die Ausgießstülle ist gerade und mit einem Entlüftungskanal versehen. Am Ende der Ausgießstülle ist ein Verschluss 3/4" zum fest Aufschauben. Große Einfüllöffnung DIN 96. Inhalt: 10 l; Maße (B x T x H). 350 x 190 x 530 mm

300/584 25,50



Gefahr!
H318;
H412



16,⁵⁰



Aqua Kem Blue Konzentrat

Aqua Kem Blue Konzentrat und Konzentrat Lavender ist eine leistungsstarke, sehr wirksame, zweieinhalbmal konzentrierte Sanitärflüssigkeit für den Fäkalientank von Cassetten- und tragbaren Toiletten.

- mehr Leistung pro Tropfen
- leichter und platzsparender
- leicht zu handhabende Flasche im Vergleich zum Original Aqua Kem Blue

Ausführung	Inhalt	Preis / 1 l	Art-Nr.	
Standard	0,78 l	21,15	301/601	16,50
Lavender	0,78 l	21,15	301/602	16,50

THETFORD Porta Potti



ab 64,⁹⁰



Gefahr!
H302;
H315;
H318;
H400



17,⁹⁰

Aqua Kem Blue Sachets

15 Praktische Beutel für einen frischen und leicht zu entleerenden Fäkalientank. Unangenehme Gerüche gehören der Vergangenheit an!

- immer die richtige Dosis
- hervorragende Geruchsbekämpfung
- verflüssigt Feststoffe für einfachere Entsorgung
- reduziert Gasbildung
- verlängert die Lebensdauer des Fäkalientanks
- sorgt dafür, dass bewegliche Toilettenteile geschmiert werden und somit reibungslos arbeiten
- alle 4 bis 5 Tage auffrischen

VPE: 15 Stück
Preis / 1 Stück 1,19 **301/203** 17,90



4,²⁰



Aqua-Soft Toilettenpapier

Ein superweiches Toilettenpapier, das sich schnell auflöst. Das verhindert Verstopfungen und erleichtert das Entleeren des Fäkalientanks.

- ermöglicht eine leichtere Entleerung des Fäkalientanks
- beugt Fehlfunktionen und Beschädigungen am Fäkalientank vor
- speziell für mobile Toiletten entwickelt
- zertifiziert mit dem skandinavischen Ökolabel Nordic Swan
- erhältlich in 4-Rollen-Packs **301/050** 4,20

Thetford Porta Potti tragbare Toiletten Vorteile

- vom Erfinder der tragbaren Toilette entwickelt
- exzellente Qualität durch 40 Jahre Erfahrung mit mobilen Sanitärösungen
- 3 Jahre Garantie
- leichter, hochwertiger Kunststoff
- praktische Entlüftungstaste für spritzfreie Entleerung
- modernes, erfrischendes Design
- verbessertes Ventilgriffsystem
- verbesserter Tragegriff für den Fäkalientank
- verbesserter Sitzkomfort



Gefahr!
H302;
H318



17,⁹⁵

Aqua Kem Green Sachets

Die in Wasser auflösbaren Dosierbeutel bieten maximalen Anwendungskomfort und haben immer die richtige Dosierung. Kraftvoll, einfach und grün!

- umweltverträgliche Beutel für den Fäkalientank
- immer die richtige Dosis
- hervorragende Geruchsbekämpfung mit biologischer Wirkung
- fördert das Zersetzen der Fäkalien und erleichtert so die Entleerung
- reduziert Gasbildung
- für Klärtanks geeignet (Test ISO 11734)
- nach 4 Tagen entleeren

VPE: 15 Stück
Preis / 1 Stück 1,20 **301/227** 17,95



Magnetknopf für Serviceklappe 3

Knopf mit Magnet, um die Klappe offen zu halten, während Sie den Fäkalientank entnehmen. Ideal für Fahrzeuge mit Seitenwänden aus Stahlblech (z. B. Kastenwagen). Außerdem ist der Knopf mit einer Weichgummischicht versehen, um Kratzer zu vermeiden. Nur für Serviceklappe Modell 3.

301/229 9,95

Die Porta Potti ist die Grundlage für langlebige, tragbare Toiletten. Die Toilette verfügt über eine integrierte Deckelverriegelung, eine Aussparung zum Öffnen des Deckels, **A** einen verbesserten Schiebergriff **B** sowie einen bequemeren Griff für den Fäkalientank. **C** Der Stopper am Fäkalientank hält den Entleerungsstutzen in seiner Stellung fest und macht das Wiedereinsetzen der beiden Tanks noch einfacher. **D**



Typ	Maße (B x T x H)	Sitzhöhe	Spülsystem	Füllstandsanzeige für Fäkalientank	Kapazität des Fäkalientanks	Kapazität des Spülwassertanks	Gewicht	Art-Nr.	
PP 145	383 x 427 x 330 mm	324 mm	Balgenpumpe	nein	12 l	15 l	4,1 kg	301/515	64,90
PP 335	342 x 382 x 313 mm	308 mm	Kolbenpumpe	ja	10 l	10 l	3,8 kg	301/517	144,50

Sichere Gasversorgung ... auch während der Fahrt!

Gasdruckregler MonoControl CS und DuoControl CS



INFORMATION

Truma gewährt keine Garantie bei durch Verölung defekten Reglern, die ohne Gasfilter verwendet werden!

Die Gasdruckregler von Truma zeichnen sich durch eine besonders kompakte und leichte Bauweise aus. Der Crashesensor (CS) wurde optimiert: Hat der Regler ausgelöst, ist dies am gelben Knopf ersichtlich. Die Truma Gasdruckregler CS sind sowohl im Stand als auch während der Fahrt einsetzbar.

DuoControl CS und MonoControl CS

- **Zuverlässig:** Gasgeräte auch während der Fahrt sicher betreiben – dank integriertem Crashesensor.
- **Komfortabel:** Ausgelösten Crashesensor einfach erkennen und resettet.
- **Praktisch:** Zeigt an, welche Flasche in Betrieb und damit voll oder leer ist (DuoControl CS).
- **Leicht:** Geringes Gewicht.

Technische Daten:

- Gasart: Flüssiggas (Propan / Butan)
- Eingangsdruck: 0,7 - 16 bar (DuoControl CS), 0,3 - 16 bar (MonoControl CS)
- Ausgangsdruck: 30 mbar
- Reglerleistung: 1,5 kg/h
- Reglereingang: Außengewinde M 20 x 1,5 (G.13)
- Reglerausgang: Schneidringverschraubung 10 mm bzw. 8 mm (H.9)
- Auslösewert horizontal: 3,5 g ± 0,5 g



ab 135,-

NEU

made in germany



1 | DuoControl CS vertikal – Gasdruckregler mit Crashesensor und Umschaltanlage für zwei Gasflaschen, Wandmontage.

Maße (B x T x H): 95 x 103 x 184 mm
309/605 195,-

2 | DuoControl CS horizontal – Gasdruckregler mit Crashesensor und Umschaltanlage für zwei Gasflaschen, Deckenmontage.

Maße (B x T x H): 158 x 116 x 104 mm
309/606 195,-

3 | MonoControl CS – Gasdruckregler mit Crashesensor für eine Gasflasche, Wand- oder Deckenmontage.

Maße (B x T x H): 101 x 102 x 106 mm
309/607 135,-

Gasfilter Truma

Der Truma Gasfilter schützt Ihre Gasanlage wirksam vor Verschmutzung: Ölige Rückstände werden zuverlässig aus dem Gasstrom herausgefiltert und sammeln sich in einem Filterpad. Sobald dieses gesättigt ist, tauschen Sie es einfach gegen ein neues aus. Der Gasfilter passt auf alle wand- und deckenmontierten Truma Gasdruckregler.

ab 49,95



NEU

Gasfilter



- **Effektiv:** Filtert 99,9 % der Aerosole und schützt die Gasanlage sowie alle Gasgeräte.
- **Kombiniert:** Filter zusammen mit den Pads länger nutzen und dadurch sparen.
- **Praktisch:** Lässt sich schnell und ohne Werkzeug öffnen, um das Pad zu kontrollieren / zu tauschen.
- **Sicher:** Öffnen nur bei geschlossener Gasflasche möglich.
- **Kompakt:** Passt in nahezu jeden Gasflaschenkasten.
- **Einfach:** Schnell nachzurüsten.

Eingang: Außengewinde M20 x 1,5 (G.13)
Ausgang: Überwurfmutter M20 x 1,5 (H.20)
Maße (B x T x H): 81 x 54 x 67 mm

	VPE	Art-Nr.	
Gasfilter	1 Stück	309/618	49,95
Gasfiltersatz	2 Stück	309/619	79,95
Filterpads	10 Stück	309/621	14,95

Störungsfrei durch den Winter

4 | EisEx

Bei einer Temperatur um 0 °C kann es durch die im Flüssiggas vorkommenden Spuren von Wasser zur Bildung von winzigen Eispfropfen bzw. Propanhydrat im Regler kommen. Die Gaszufuhr wird dadurch reduziert oder ganz gestoppt.

Die Reglerbeheizung Truma EisEx verhindert durch elektrische Aufheizung die Bildung eines Eispfropfens. Mit dem EisEx wird auch bei winterlichen Verhältnissen eine störungsfreie Gasversorgung sichergestellt.

310/794 47,95



47,95

4

Bequem abschalten

144,-



5

5 | Gasfernswitcher

Hauptabsperrenteil für die Gasversorgung, vom Innenraum aus zu bedienen. 12 Volt komplett mit 1,5 m Anschlusskabel und Bedienteil. Zum bequemen Abschalten der Gaszufuhr vom FahrzeugInnenraum. GS 8 (Gasrohr ø 8 mm), GS 10 (Gasrohr ø 10 mm).

GS 8 310/058 144,-
GS 10 310/099 144,-



G. 12



G. 7



G. 2



G. 1



G. 10



G. 8



NEU

Hochdruckschläuche mit Schlauchbruchsicherung

Für maximale Sicherheit unterwegs und im Stand bietet Truma Hochdruckschläuche an, die mit einer Schlauchbruchsicherung (SBS) ausgestattet sind.

Sie erfüllen alle gesetzlichen Anforderungen, um die Gasanlage während der Fahrt zu betreiben, eignen sich aber auch für den stationären Betrieb. Wird der Schlauch beschädigt, löst die Sicherung aus und stoppt den Gasfluss.

Länge: 450 mm

Typ	Art-Nr.	
G.12 (DE, AT, FI, PL)	309/609	47,95
G.7 (GB, IE)	309/611	47,95
G.2 (FR, CH)	309/612	47,95
G.1 (IT, MT, CY, GR, TR)	309/614	47,95
G.10 (SE, NO, IS, PT)	309/615	47,95
G.8 (BE, CZ, DK, ES, GB, HE, HR, NL, NO, SI, SK)	309/616	47,95

nur für ausziehbare Gaskästen

Länge: 750 mm

Typ	Art-Nr.	
G.12 (AT, DE, FI, PL)	309/610	49,95
G.2 (CH, FR)	309/613	49,95
G.8 (BE, CZ, DK, ES, GB, HE, HR, NL, NO, SI, SK)	309/617	49,95

Weiteres Zubehör für den Gasanschluss finden Sie im Hauptkatalog ab Seite 434.

149,-



made in germany

Fernanzeige DuoC mit EisEx

DuoC, die Fernanzeige für das DuoControl CS ab 2019, zeigt im Inneren des Fahrzeugs an, welche Gasflasche in Betrieb ist. Das EisEx verhindert, dass die Regelanlage bei tiefen Temperaturen einfriert.

309/608 149,-

28,95



Ergänzungssatz DuoC

Für die Verwendung mit DuoControl (CS) oder DuoComfort bei einem Gasflaschenabstand von mehr als 100 cm.

310/797 28,95

19,-



Winkelstück 90°

Zur Montage bei eingeschränkten Platzverhältnissen. AG M 20 x 1,5 x M 20 x 1,5 ÜM

310/796 19,-

6,50



Haltewinkel für Gasfilter

Haltewinkel für Gasfilter (309/618)

309/620 6,50

NEU

Für VW-Bus

Mitteldruck-Schlauchleitung



Die Verbindung für den VW-Bus. Zur Verbindung von Armaturen, Verbrauchsgerten und Rohrleitungen. DVGW geprüft. G 1/4 Linksgewinde-Überwurfmutter x Rohrstützen. Schlauchleitung **Gummi** mit Textileinlage. Schlauchabmessung 6,3 x 3,5 mm. **Kältebeständig bis -30 °C**. Länge: 300 mm

310/717 8,95

Anschluss an der Flasche



Typ EN61
Leistungsstufe 1



Typ EN61-DS
Leistungsstufe 3

Niederdruckregler für VW Bus und Kastenwagen

Zum direkten Anschluss an die Flüssiggasflasche. Bestehend aus: Niederdruckregler (30 mbar) mit integrierter Sicherheitseinrichtung gegen Überdruck.

- TYP: EN61, Leistungsstufe 1, KLF x G 1/4 Linksgewinde-Innenkonus.
- TYP: EN71, Leistungsstufe 2, KLF x G 1/4 Linksgewinde-Innenkonus.
- TYP: EN61-DS, Leistungsstufe 3, KLF x G 1/4 Linksgewinde-Innenkonus.
DS = Doppel Safety

Regler	Typ	Ausführung	Art-Nr.	
Regler 0,8 kg/h	EN61	ohne Manometer	310/711	21,50
Regler 1,2 kg/h	EN71	ohne Manometer	310/712	25,50
Regler 1,5 kg/h	EN61-DS	mit Manometer	310/713	65,-
Regler 1,5 kg/h	EN61-DS	ohne Manometer	310/714	41,50



Zur Verbindung von Armaturen, Verbrauchsgerten und Rohrleitungen. DVGW geprüft. G 1/4 Linksgewinde-Überwurfmutter x Rohrverschraubung. Schlauchleitung: **Gummi** mit Textileinlage. Schlauchabmessung 6,3 x 3,5 mm. **Kältebeständig bis -30 °C**. Typ: G 1/4 LH-ÜM x RVS 8.

Länge	Art-Nr.	
400 mm	310/763	8,25
450 mm	310/756	8,95
750 mm	310/757	9,50
400 mm	310/764	8,95
450 mm	310/765	8,95
750 mm	310/766	10,50

Gasdruckregler

Die beiden Regler sind ideal für Gaskästen und kleine Campingfahrzeuge, bei denen wenig Platz zur Verfügung steht. Bei den VW Bussen von Westfalia wurde bis Baujahr 2005 der Regler mit der L-Form verbaut. Bei Fahrzeugen ab Baujahr 2006 ist der Regler mit der U-Form zu finden. Typ: EN61 0,8 kg/h, 30 mbar, PS 16 bar, Kleinflaschenanschluss x G 1/4 Linksgewinde-Innenkonus.

Gasdruckregler U-Form



39,-

Regler U-Form: Durch die U-Form befindet sich der Übergang zum Schlauch in der Grundfläche der Gasflasche und steht somit nicht über die Gasflasche hinaus.

310/709 39,-

Gasdruckregler L-Form



39,-

Regler L-Form mit verlängertem Eingangsstutzen: Durch die L-Form (90° Winkel) wird der Schlauch nach unten geführt und benötigt somit weniger Platz als bei einem herkömmlichen Regler.

310/710 39,-



Gasflaschen-Inhaltsanzeiger LevelCheck

LevelCheck erkennt den Füllstand Ihrer Gasflasche. Der praktische LevelCheck zeigt schnell und zuverlässig mittels LED Anzeige, ob sich im Messbereich flüssiges Gas befindet. Dazu wird das Messgerät einfach waagrecht an die Gasflasche angesetzt. Die Messung erfolgt durch Ultraschall.



Füllstands-Kontrolle

- LED-Anzeige der Füllhöhe: Grün/Gas, Rot/kein Gas
- zuverlässige Messung mittels Ultraschall
- mit integrierter LED-Taschenlampe
- für alle Stahl- und Alu-Gasflaschen von 200 – 350 mm Durchmesser
- Nicht für befüllbare Tank-Gasflaschen!
- Maße (L x B x H): 135 x 35 x 30 mm

320/373

74,95

Der Checker



reddot design award



74,95



Truma LevelControl – Gasinhaltsmessgerät

Der Truma LevelControl misst mittels Ultraschall, wie viel Gas sich in der Flasche befindet. Das Gerät überträgt die Daten per Bluetooth an die Truma iNet Box und diese auf das Tablet oder Smartphone. In der Truma App erhalten sie bequem einen Überblick über ihren Gasfüllstand und die verbleibende Restlaufzeit.

Vorteile

- **Exakt:** Misst präzise den Füllstand der Flasche in Prozent und kg und gibt an, wie lange das Gas noch ausreicht
- **Komfortabel:** Leicht in Betrieb zu nehmen und bequem mit der Truma App zu bedienen
- **Praktisch:** Einfach mit den integrierten Magneten unter der Flasche anbringen und beim Flaschenwechsel ablösen

- **Universell:** Funktioniert mit allen gängigen europäischen Stahl- und Aluminium-Gasflaschen. Zum Befestigen unter Aluminiumflaschen wird ein Spannblech benötigt.

Lieferumfang: LevelControl, Magnetfolie, Batterie, Standfüße

- Betriebstemperatur: -20 °C bis +50 °C
- Spannungsversorgung: 3 V DC/2 x 1,5 V Batterien
- Stromaufnahme: 70 mA
- für: Propan/Butan
- Bluetooth: Klasse 2
- Maße (B x T x H): 185 x 73 x 16 mm
- Gewicht: 120 g

320/393

149,-

Komfortabel



149,-

Spannblech

Spannblech zum Befestigen der LevelControl an den Aluminiumflaschen, da diese nicht magnetisch sind.

Maße (B x T x H): 22,9 x 2,6 x 6,3 cm

Gewicht: 1 kg

320/394

19,95

Propan-Gasflasche

Gasflasche mit Ventil und Schutzkappe, amtl. geprüft, leer; mit Schutzmantel, für Propan/Butan-Füllung. Material: lackiertes Stahlblech

5 kg 320/350 46,50
 11 kg 320/351 54,90



ab 46,50

5 kg

11 kg

Alu-Gasflasche

Sie sparen bis zu 5 kg Gewicht im Vergleich zur herkömmlichen Gasflasche. Alugas Flaschen rosten nicht, Ihre Gasleitungen können nicht durch Rostpartikel verstopft werden. TÜV-geprüft und international zugelassen. Komplett mit Sicherheitsventil und Ventilschutzkappe. Langlebig, energiesparend und recyclingfähig.

6 kg 320/366 142,50
 11 kg 320/352 155,-

Die Leichten

ab 142,50



6 kg



11 kg

ab 77,50



1,85 kg Butangas
ø 20 x 19 cm

2,8 kg Butangas
ø 20 x 25,5 cm



24,90

Suche Anschluss!



Butangasflasche

Die Kaufflasche mit Butangas ist speziell konzipiert für den intensiven Einsatz über einen längeren Zeitraum bei der Verwendung von Campinggaz®-Geräten der Linie R.

Alle Campinggaz® Gasflaschen haben ein Sicherheitsventil und können jederzeit vom Gerät abgenommen werden. Bringen Sie Ihre leere Gasflasche zu einem Tauschhändler irgendwo in Europa.

Sie bekommen eine volle, sorgfältig geprüfte und ordnungsgemäß gefüllte Flasche gleicher Größe zum Preis einer Füllung.

	Preis / 100 g	Inhalt	Art-Nr.	
R 904	4,19	1,85 kg	320/354	77,50
R 907	3,13	2,8 kg	320/355	87,50

Gasflaschenventil

Zum Anschluss an Butan-Flaschen bis 5 kg Füllgewicht. Mit Betätigungsventil (auf – zu). Sicherheitsabblaseventil – Ansprechdruck 14 bar. Anschluss: GAZ (M16 x 1,5) x Außengewinde Kleinflaschenanschluss. 310/827 24,90





Gasfüllstandskontrolle W8 Gascontrol

Misst den Füllstand von Gasflaschen und überträgt ihn per Bluetooth an Smartphones oder Tablets mit Android oder iOS-Technologie. Aufgrund seiner sehr geringen Aufbauhöhe kann die W8 Gascontrol im Gasflaschenkasten der meisten Freizeitfahrzeuge verwendet werden. Geeignet für alle Gasflaschen (Stahl, Aluminium, Kunststoff und Fiberglas) mit einem Maximaldurchmesser von 30 cm. Schnelle Messung des Füllstandes und Anzeige der restlichen Betriebsdauer. **320/386 109,90**

Mobiltelefon nicht im Lieferumfang!



109,90



froli

für 5 und 11 kg Flaschen

29,95

Gasflaschenhalter

Halter zur sicheren Fixierung der Gasflasche am Boden bzw. auf einer Bodenplatte. Eine zusätzliche Befestigung an der Seite ist nicht nötig. Das Gasgebinde wird auf die Fixierung für 5 oder 11 kg Flaschen gestellt und mit einem Befestigungsriemen am Flaschenhals befestigt. **320/389 29,95**



Heizstrahler Buddy Heater

Dieser patentierte 1,2 – 2,4 kW Gasheizstrahler wird direkt mit handelsüblichen Propan- und Butangaskartuschen verbunden und ist die perfekte Lösung für den mobilen Einsatz im Outdoor-Bereich und in geschlossenen Räumen bis zu 21 m². Der „Buddy Heater“ lässt sich mit dem optional erhältlichen Umrüstgasschlauch mit handelsüblichen Propangasflaschen betreiben. Für den Transport gibt es eine praktische Tasche (nicht im Lieferumfang) in der neben dem Heizgerät auch Gaskartuschen oder Gasschlauch Platz findet.

- geeignet für den Betrieb mit Propangas und Butangas
- Niedrig-Sauerstoff-Sicherheitsabschaltung (ODS)
- Kipp-Sicherheitsabschaltung
- mit Piezozündung
- Drehschalter für die Temperaturregelung
- eingebauter, herunterklappbarer Griff
- für Räume bis max. 21 m²
- heizt bis zu 6 Stunden bei einer 450 g Gaskartusche

310/029 189,-

Für Wärme im Vorzelt

189,-



NEU

Zubehör: Transporttasche Buddy Heater

310/027 39,50



Umrüstungsschlauch Buddy Heater

Für Gasflaschen- anstatt Gaskartuschenbetrieb. Für 5 bzw. 11 kg Gasflasche. **310/028 49,50**

Mehr Grills, Kocher und Gaszubehör finden Sie in unserem Hauptkatalog ab Seite 408.

69,95



CADAC
LIVE THE BRAAI LIFE

NEU

2-Cook Kocher Pro Stove

Der leichtgewichtige Niederdruckkocher wird mit einer nachfüllbaren LP-Gasflasche (nicht im Lieferumfang enthalten) betrieben. Dieser Kocher ist ideal zum Campen oder Caravaning. Beide Brenner können separat voneinander gezündet werden, verfügen jedoch über keine Piezozündung. Die Topfständer können einen Topf von ø 25 cm tragen und bieten somit eine einfache Möglichkeit, um Wasser zum Kochen zu bringen oder eine Suppe aufzuwärmen. Lieferung ohne Schlauch und Regler.

	Art-Nr.	
30 mbar	310/449	69,95
50 mbar	310/445	69,95

**CADAC**
LIVE THE BRAAI LIFE

199,-

Mehr Infos?
Das Bördbuch **i****NEU****Citi Chef 40**

Der robuste, kompakte und tragbare Grill kann auf dem Tisch genutzt werden. Er ist ausgestattet mit dem neuen GreenGrill-keramikbeschichteten Grillrost aus Aluminium mit integriertem Deflektor, um die Wärme ideal zu verteilen. Die Fettpfanne passt in die äußere Brennerpfanne und lässt sich leicht entnehmen und reinigen. Ein Topfständer ist inklusive! So können Sie Töpfe, die CADAC Paella Pfanne oder den Pizzastein nutzen.

Lieferumfang: Grillrost, Topfständer, Deckel und Tragetasche.

*Inklusive Topfständer,
Grillrost, Deckel und
Tragetasche!*

Farbe	Betriebsdruck	Art-Nr.	
schwarz	30 mbar	350/608	199,-
olivgrün	30 mbar	350/615	199,-
himmelblau	30 mbar	350/614	199,-

Farbe	Betriebsdruck	Art-Nr.	
schwarz	50 mbar	350/607	199,-
olivgrün	50 mbar	350/609	199,-
himmelblau	50 mbar	350/610	199,-

CADAC
LIVE THE BRAAI LIFE

Wende-Grillplatte

Topfständer

89,-

klappbare Beine

*Kartusche oder Direktanschluss***Camp Chef**

Der Camp Chef ist ein leichtgewichtiger, tragbarer Gasgrill mit einem Durchmesser von 30 cm. Der Camp Chef hat einen Edelstahl-Brenner mit Topfständer und eine wendbare Alu-Grillplatte. Die Beine sind einklappbar, wodurch der Grill in der mitgelieferten Tragetasche kompakt aufbewahrt werden kann. Er ist ideal für den Campingurlaub, für die Nutzung auf dem Balkon oder im Park.

	Camp Chef LP
Betriebsdruck:	50 mbar
Leistung:	1,8 kW
Verbrauch:	130 g/h
Maße (B x T x H):	22 x 22 x 31,7 cm
Packmaß:	32,5 x 22,5 x 23 cm
Gewicht:	3,5 kg
Art-Nr.:	350/281
	89,-

ZUBEHÖR

54,95

**Paellapfanne**

Die leichte, aluminium-keramikbeschichtete Paellapfanne mit einem Durchmesser von 36 cm ist leicht zu reinigen. Edelstahlgriffe erlauben ein einfaches Einlegen und Herausnehmen der Paellapfanne. Für den Einsatz auf allen Gas- oder Elektroherden. Inklusive Aufbewahrungstasche.

350/276 54,95



69,95

Wendegrillplatte

Die wendbare Grillplatte mit einem Durchmesser von 36 cm ermöglicht ein vielseitiges Kochen auf dem CADAC Grillo Chef und Citi Chef 40. Die gerippte Seite ist ideal zum Grillen von Fleisch oder Fisch, während sich die flache Seite perfekt für Pfannkuchen oder Pfannengerichte eignet.

350/275 69,95

GOK 11,95**Niederdruckregler**

Nur für den Campingbereich, im Flaschenkasten darf nur der Caravan-Sicherheitsregler 310/711, 310/712, 310/713 verwendet werden. Passend für alle Propangasflaschen 5 und 11 kg. 50 mbar

310/700 11,95

9,50

Mitteldruck-Schlauchleitung

Zur Verbindung von Armaturen, Verbrauchsgeräten und Rohrleitungen. DVGW geprüft. G ¼ Linksgewinde-Überwurfmutter x G ¼ Linksgewinde-Überwurfmutter. Schlauchleitung **Kunststoff** mit Textileinlage. Schlauchabmessung 6,3 x 3,5 mm. Länge: 1500 mm

310/771 9,50



Kartuschenkocher Bright Spark

Leistungsstarker Kocher für nahezu alle Gelegenheiten im Out- bzw. Indoorbereich. Mit allen möglichen Sicherheitsvorrichtungen wie Zündsicherung, Überhitzungsschutz, sowie Überdruck-Sicherheitsabschaltung. Selbstverständlich ist der Kocher mit einer Piezozündung ausgestattet. Ohne Kartusche. Maße (B x T x H): 35 x 29,5 x 10 cm; Gewicht: 2,6 kg **310/696 69,90**



69,90

Grillaufsatz ø 33 cm

Mit antihaftbeschichteter Grillfläche, integrierter Wasserschale/Fettauffangrinne für gesundes, rauchloses Grillen. **310/697 24,90**

Ventilkartusche 220 g Brenndauer bei voller Leistung ca. 2 Stunden **310/698 4,50**

Preis / 100 g: 2,05



Gefahr!; H220; H280

Ideal für kleine Campingfahrzeuge

omnia

Camping Backofen Omnia

Einfache und robuste Konstruktion

Die Anwendung von Omnia ist einfach und erfordert keine Installationen. Der Ofen ist erprobt und funktioniert auf fast jedem Herd (nicht für Glaskeramik-Kochfelder geeignet). Die Gebrauchsanweisung finden Sie unter der Artikelnummer auf www.frankanafreiko.de.

Material: Stahlblech/Aluminium. Rauminhalt: ca. 2 Liter.

Drei Teile

Omnia besteht aus drei Teilen. Einer Form aus Aluminium in der alle Zutaten oder der Teig liegen. Die Form sieht aus wie eine runde Gugelhupf-Form mit einem Loch in der Mitte. Unter ihr liegt ein Spezial-Untergestell aus Stahl, ebenfalls mit Loch in der Mitte. Der Deckel aus Aluminium mit kleinen Luftlöchern verfügt über eine ausreichende Höhe, damit das Brot oder der Kuchen richtig aufgehen kann.

Maße (B x H): 250 x 140 mm.

Gewicht: 500 g **310/685 44,95**



44,95

ZUBEHÖR

1 | Aufbackgitter

Kein Festbacken mehr und schöne gleichmäßige Bräune durch das Aufbackgitter.

Durchmesser: 22,5 cm; Gewicht: 140 g

310/687 12,95

12,95 ¹



2 **17,70**

2 | Omnia Silikonform S2

Die Omnia Silikonform S2 als Einsatz für die Aluminiumbackform – für noch einfacheres Kochen und Backen.

- kann in der Mikrowelle benutzt werden
- kann in der Geschirrspülmaschine gespült werden
- kann eingefroren werden
- Temperaturbereich: -30 – +260 °C

Maße (ø x H); 22,5 x 6 cm; Gewicht: 180 g

310/997 17,70



Vesuvio

*einfach
praktisch
macht fun*

ab 109,-



Teide

bewährte
Qualität
★★★★★

Feuerdesign TISCHGRILL by LIMATEC



Dank der regelbaren Sauerstoffzufuhr wird die Hitze auf dem Rost kontrolliert.

Tischgrill Feuerdesign

Feuerdesign Tischgrill by Limatec begleitet Sie immer und überall, damit Sie nicht mehr auf den Genuss des Holzkohlegrills verzichten müssen! Und rauchfrei dank dem geschlossenen Holzkohlekorb, wodurch Öl und Fett nicht mit der Kohle in Berührung kommen.

Der Feuerdesign Lüfter bläst Frischluft durch den Feuerraum der Holzkohle. Dadurch wird der Aufheizvorgang auf die gewünschte Temperatur beschleunigt. Luft fließt auch durch das Grillgehäuse, wodurch dessen Außenwände gekühlt werden, so dass sich diese auch bei längerem Einsatz nicht aufheizen. Der Luftstrom kann auf die gewünschte Temperatur eingestellt werden: je höher die Geschwindigkeit des einzigartigen Lüfters von Feuerdesign, desto höher die Temperatur. Und wenn Ihr Essen fertig ist, schalten Sie das Gebläse einfach ab. Die Holzkohle brennt langsam weiter, so dass, wenn gewünscht, ein zweites Mal gegrillt werden kann.

- die flache Bauweise sorgt für ein angenehmes Handling beim Grillen am Tisch

- extra starker, herausnehmbarer Lüftermotor, mehrstufig regelbar mit 1000 mAh-Akku für bis zu 4 h Grillzeit, wiederaufladbar über mitgeliefertes USB-Kabel
- robuster, langlebiger Brennkorb
- gleichmäßige Hitzeverteilung durch eine extra breite und flache Brennkammer

Weitere Farben finden Sie im Hauptkatalog auf Seite 431.

	Ausführung	Farbe	Maße	Packmaß	Gewicht	Art-Nr.	
Vesuvio	rund	anthrazit	33 x 34 x 18,5 cm	37 x 37 x 21 cm	3,56 kg	350/502	109,-
Teide	rechteckig	anthrazit	35 x 34 x 21 cm	38 x 37 x 23 cm	5,06 kg	350/506	129,-



INFORMATION

MT Flat Light Solarmodul

Das Solarmodul von Büttner Elektronik ist speziell entwickelt für Aufstell- oder Hochdach für CamperVans, Kastenwagen und Campingbus. Das Modul vereint hohe Verarbeitungsqualität und maximale Solarleistung. Durch die quadratische Bauform ist es auch bei eingeschränkten Platzverhältnissen und Batteriekapazität möglich, Verbraucher wie Kompressorkühlschrank, und/oder Wechselrichter autark zu betreiben. Beim Aufkleben auf Hochdächer ist es möglich, das Anschlusskabel innerhalb des Solarmoduls mittig nach unten zu führen. Es liegt aber auch eine ultraflache Dachdurchführung bei. Für dieses 42-zellige Hochleistungsmodul ist ein MPP-Solarregler obligatorisch.

MT Flat Light Solar-Kompletanlagen

Solar-Kompletanlage mit dem bewährten MT Flat Light-Einbauszubehör: Ultraflache/s Solarmodul/e mit kristalliner Zelltechnologie; Solarregler MT MPP

Quadratisch - Kompakt

mit Temperaturfühler; Dachdurchführung; Klebeset; Kabelsatz mit EBL; Montagematerial; Montageanleitung.

Mehr Infos?
Das Bordbuch

BÜTTNER
ELEKTRONIK

MOBILE MT TECHNOLOGY

ab 1.198,-

made in
germany



	Nennleistung (Wp)	Tagesleistung (Wh)	Modulanzahl	Maße (L x B)	Gewicht	Art-Nr.		
MT 150 FLQ	150	600	1	980 x 980 mm	4,9 kg	322/700	1.198,-	
MT 300 FLQ	300	1200	2	980 x 980 mm	9,8 kg	322/701	2.249,-	



EUH066; Gefahr!; H225; H319; H336; H412

TRAVEL LINE-Solarmodule

Die mobile Lösung!

Die mobile Solar-Lösung in absolut hochwertiger Ausführung – Made in Germany. Leicht, klappbar und ausgelegt für widrigste Bedingungen. Selektierte Solarzellen geschützt durch eine hochstabile Rückenmaterial sorgen für höchste Ertragsleistung. Die Module sind zusammen mit speziellen Haltemagneten in ein hochfestes Marine-Gewebe eingnäht. Zur weiteren Befestigung sind Ösen vorgesehen. Das Verbindungskabel ist 10 m lang und mit einem Solarregler (Batterietyp einstellbar) ausgestattet. Die Anlage wird steckfertig geliefert und ist sofort einsatzbereit.

Integrierter Tragegriff



Eingearbeitete Magnete und Ösen

ab 789,-



made in
germany

MT-SM 50 TL

Nennleistung (Wp): 50; Tagesleistung (Wh): 200; Maße (L x B): 1256 x 432 mm; Packmaß: 624 x 432 mm; Gewicht: 3,2 kg **322/250 789,-**

MT-SM 110 TL

Nennleistung (Wp): 110; Tagesleistung (Wh): 440; Maße (L x B): 1106 x 850 mm; Packmaß: 1106 x 420 mm; Gewicht: 8 kg **322/852 1.189,-**

MT BASIC TRAVEL LINE Solarmodul

Der kleine Bruder der TRAVEL LINE mit gutem Preis/Leistungsverhältnis. Bei dieser Basic-Ausführung wurde auch viel Wert auf die Standardansprüche von BÜTTNER ELEKTRONIK Produkten gelegt. Die Verarbeitung ist erwartungsgemäß gut und auch der beim TRAVEL-LINE-Modul verwendete Solarregler ist im Anschlusskabel (8 m) integriert. Er ist auf den Batterietyp einstellbar und speist seinen Ladestrom über eine vorhandene Steckdose ins Bordnetz. Die drei Solarfelder sind in ein stabiles Gewebe eingnäht und können zur Tasche eingeklappt platzsparend verstaut werden. Maße gefaltet: L 430 x B 560 mm.



698,-



BT-SM 120

Nennleistung (Wp): 120; Tagesleistung (Wh): 480; Maße (L x B): 1510 x 560 mm; Gewicht: 3 kg **322/842 698,-**

Light&Flex SOLAR

Solarmodul Light & Flex

Das Light und Flex-Solarmodul besticht durch seine Leistung, gute Verarbeitung und weitere Qualitätsdetails, die in dieser Modulkategorie unüblich sind. Das Modul ist extrem flach und kann direkt auf das Fahrzeugdach aufgeklebt werden. Geschützt sind die Hochleistungszellen durch eine witterungsbeständige Kunststoffolie. Das Modul ist sehr leicht, kompakt und passt sich problemlos fast jeder Dachform an.



Preisstipp

398,-

Das Anschlusskabel (4 m) ist fest am Modul vergossen, damit keine Feuchtigkeit eindringen kann. Jedem Solarmodul liegt auch eine flache hochfeste Dachdurchführung bei. Diese ist druckwasserdicht und wird ebenfalls aufgeklebt.

SM-LFS 110

Nennleistung (Wp): 110; Maße (L x B): 1185 x 560 mm; Gewicht: 2,5 kg **322/190 398,-**



Modulkit Trek King

Das Modulkit Trek King darf in keiner Outdoor-Ausstattung fehlen. Trek King lässt sich leicht mit den im Textilrahmen integrierten Ösen oder Schlaufen auf Rucksäcken, Satteltaschen oder Booten befestigen. Während der Tour können Akku-Packs, GPS-Gerät, Kamera, Smart Phones nachgeladen werden. Leistung: 2 x 7 Watt.

320/920 59,90



INFORMATION

Hinweis: Die Trek King Modulkits dienen zur Stromversorgung einzelner USB-Geräte. Reihen- und Parallelschaltung des USB-Ausgangs ist nicht möglich.



ab 279,-

FF-Solarmodule und Solaranlagen mit optimalem Preis-/Leistungsverhältnis

Frankana Freiko bietet Solarmodule und Komplettanlagen mit optimalem Preis-/Leistungsverhältnis an. Besonders geeignet für die Batterieladung im Freizeiteinsatz bei Reisemobil, Caravan und zur Haus- und Hüttenversorgung.

INFORMATION

speziell entwickelt für den mobilen Freizeiteinsatz im Reisemobil, Caravan sowie in Haus- und Hüttenversorgung; mit monokristallinen Hochleistungszellen ausgerüstet

Die FF-Solarmodule sind mit monokristallinen Hochleistungszellen ausgerüstet, die gegen Witterungseinflüsse mit einem Spezialglas geschützt sind. FF-Solarmodule sind für mobile Anwendungen ausgelegt aber auch optimal für den stationären Einsatz unter widrigsten Bedingungen geeignet. Am umlaufenden Alurahmen ergeben sich vielfältige Montagemöglichkeiten (Montageprofile, Dachgepäckträger usw.). Rückseitig ist eine stabile Anschlussdose vorhanden. Leistungsgarantie 20 Jahre.

*Vibrationsbeständig
Optimales Preis-/
Leistungsverhältnis*

20 Jahre
Leistungs-
garantie

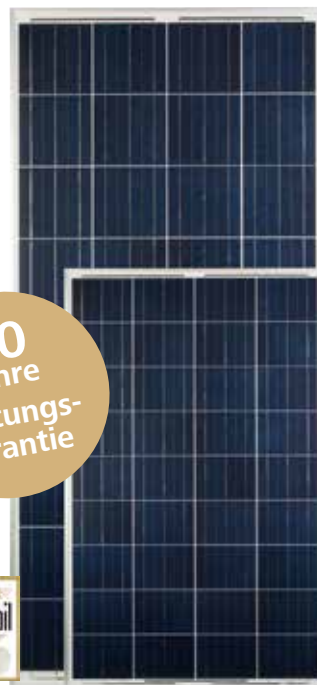

	Nennleistung (Wp)	Tagesleistung (Wh)	Maße (L x B x H)	Gewicht	Art-Nr.	
FF 110	110	440	1190 x 540 x 40 mm	7,9 kg	322/051	279,-
FF 150	150	600	1495 x 675 x 40 mm	9,5 kg	322/052	359,-

FF Komplettanlage Power Set Plus

Preis
tipp ab 449,-

FF-Solarmodule bieten wir in zwei Leistungsstufen an und decken damit die komplette Bandbreite für den mobilen Einsatz ab. Um den Einbau in Reisefahrzeuge einfach und schnell zu bewerkstelligen, haben wir Komplettanlagen zusammengestellt. Diese sind montagefreundlich optimal aufeinander abgestimmt und beinhalten hochwertige Komponenten.



EUH066; Gefahr!; H225; H319; H336; H412

Mit den **FF SK-Power Set Plus** Komplettanlagen bietet Frankana Freiko montagefertige Solarsets inklusive Solarmodul, Dachhalterung, Klebeset, Solarregler und Anschlusskabel für die schnelle und einfache Montage direkt an die Bordbatterie.

FF SK-Power Set Plus Lieferumfang: Solarmodul mit 110 bzw. 150 Wp Nennleistung, Dachhalterung, Dachdurchführung, Klebeset und Zubehör, Solarregler SR 120 (SK 110) bzw. SR 150 (SK 150) mit LED Anzeige zur Ladeüberwachung, Anschlusskabelsatz.

INFORMATION

montagefreundliche Komplettanlagen optimal aufeinander abgestimmt mit hochwertigen Komponenten

	Nennleistung (Wp)	Tagesleistung (Wh)	Laderegler	Maße (L x B x H)	Gewicht	Art-Nr.	
FF SK 110	110	440	SR 120	1310 x 540 x 40 mm	10,5 kg	322/687	449,-
FF SK 150	150	600	SR 150	1615 x 675 x 40 mm	13 kg	322/688	598,-



bewährte
Qualität



Mehr Infos?
Das Bördbuch **i**



Verklebung und Halterung
TÜV-geprüft + freigegeben



Preis tipp ab **549,-**



EUH066;
Gefahr!
H225;
H319;
H336;
H412



MT Black Line Solar-Kompletanlagen

Einbauset, das alles beinhaltet, was benötigt wird, um eine Solaranlage für ein Reisefahrzeug aufzubauen. Alle Kompletanlagen werden mit den passenden Spoilerprofilen und der stabilen Dachdurchführung ausgeliefert. Diese aus hochwertigem PUR-Kunststoff hergestellten Bauteile sind vor schädlicher UV-Strahlung sicher und auch extrem witterungsbeständig. Die Solarmodule werden auf den Spoilerprofilen verschraubt und somit besteht die Möglichkeit bei Fahrzeugwechsel, jederzeit die Anlage abzubauen. Die Halterung selbst wird mit einem speziellen Klebeset auf dem Dach verklebt. Das Verkleben hat den Vorteil, dass keine Befestigungsbohrungen in die Dachhaut gebohrt werden müssen. Die Solarregler der Anlagen verfügen über neueste Kennlinien und sind von Gel, LiFePO4, AGM auf Säurebatterien umschaltbar. Zudem besitzen sie einen zweiten Ladeausgang (Startbatterie) und einen Anschluss für die Solar-Fernanzeige (Option). Die Solarregler der Anlagen MT 75 MC-S, MT 80 MC, MT 110 MC und MT 220 MC sind so ausgelegt, dass bei Bedarf um ein Modul gleicher Leistung erweitert werden kann. Für Fahrzeuge mit EBL-Basisstation (Fahrzeuge der Hymer-Gruppe) liegt außerdem ein passender Anschlusskabelsatz bei.

Ausstattung der Komplet-Solaranlagen:

MT-Black Line-Solarmodul/e · Solarregler-PowerPlus mit Temperaturfühler · Dach-Spoiler-set inkl. Zubehör · Dachdurchführung · Klebeset für Spoiler-set und Dachdurchführung · Kabelsatz innen/außen · Kabelsatz für Fahrzeuge mit EBL-Basisstation (Hymer-Gruppe) · Kleinteile · Montageanleitung

Zubehör gleich mitbestellen!

Siehe Hauptkatalog ab Seite 526



Solar-Fernanzeigen

Mit diesen zusätzlich erhältlichen Anzeigen können Sie jede der angebotenen Kompletanlagen überwachen. Einfachster Einbau durch Stecksystem.

	Nennleistung (Wp)	Tagesleistung (Wh)	Modulanzahl:	Maße (L x B x H)	Gewicht	Art-Nr.	
MT 75 MC-S	75	300	1	1470 x 335 x 66 mm	14 kg	322/836-1	549,-
MT 80 MC	80	320	1	1170 x 450 x 66 mm	12 kg	322/837-1	559,-
MT 110 MC	110	440	1	1335 x 530 x 66 mm	15 kg	322/838-1	699,-
MT 150-2 MC-S	150	600	2	1470 x 335 x 66 mm	22 kg	322/836-2	889,-
MT 160 MC	160	640	1	1600 x 660 x 66 mm	20 kg	322/258-1	899,-
MT 160-2 MC	160	640	2	1170 x 450 x 66 mm	18 kg	322/837-2	929,-
MT 220-2 MC	220	880	2	1335 x 530 x 66 mm	26 kg	322/838-2	1.299,-

Mehr Infos?
Das Bördbuch **i**



389,-

made in germany

MT AGM-Batterie 120

Wartungsfreie Longlife-Ausführung, 12 V, 120 AH C 100

Geeignet für:

- hohe zyklische Belastung im Reisefahrzeug- und Marineinsatz
- Solaranlagen + Wechselrichterbetrieb
- Winter-Camping

Maße (L x B x H): 353 x 175 x 190 mm

Nennspannung: 12 V; Nennkapazität: 120 Ah;

Gewicht: 27 kg

322/304 389,-



1.649,-

Lithium-Power Bord-Batterie MT Li 95

Wartungsfreie LiFePO4-Batterie mit integrierter BMS-Schutzelektronik. 12 V, 95 AH C 1

Geeignet für:

- maximale Stromentnahme
- hohe zyklische Belastung im Reisefahrzeug- und Marineinsatz
- Solaranlagen + Wechselrichterbetrieb

Maße (L x B x H): 353 x 175 x 190 mm;

Kapazität: 95 Ah; Gewicht: 13 kg

322/563 1.649,-

Einbau-Tipp: Beide Ausführungen passen unter die serienmäßige Sitzkonsole des Fiat Ducato.

TIPPS & TRICKS

Durch die beim Fiat Ducato Kastenwagen in Längsrichtung profilierte Dachfläche ist ein Aufkleben der Solar-Halteprofile und der Flat Light-Solarmodule nicht ohne weiteres zu realisieren. Im vorderen Bereich steht nicht genug Klebefläche zur Verfügung und zudem besteht hier die Gefahr das Windgeräusche auftreten. Hierfür gibt es spezielle „Sickenfüller“. Diese werden in die Vertiefungen mit Sikaflex (liegt jeder Kompletanlage bei) eingeklebt und auf der dann durchgehenden Fläche wird die Halterung bzw. das Flat Light Solarmodul aufgeklebt. Im hinteren Bereich ist dies nicht nötig und auch nicht ratsam damit Wasser problemlos abfließen kann.



Verklebung in Fahrtrichtung

13,90

Sickenfüllerset

Bestehend aus 2 speziell vorbehandelten Aluplatten. Abhängig von der Modulbreite und Positionierung werden unterschiedlich viele Platten benötigt.

322/561 13,90

Wechselrichter *230 V aus der Bordbatterie*

MT-Wechselrichter sind „Made in Germany“ und stellen immer und überall eine optimale 230 Volt Versorgung aus der Bordbatterie zur Verfügung. **ab 699,-**

Alle MT-Geräte arbeiten als reine Sinuswechselrichter. Somit garantieren die MT-SI-Wechselrichter den uneingeschränkten Betrieb auch empfindlicher Verbraucher (z. B. Kaffeemaschine von Saeco, Jura, Senseo, Nespresso etc.) an Bord. Alle Geräte sind überlastfähig und verfügen über Flüsterlüfter sowie Überwachungs- und Abschaltfunktionen. Das Bedienteil mit Anzeigefunktionen kann abgenommen und als Fernbedienung im Fahrzeug montiert werden. Eine integrierte Lasterkennung schaltet bei Nichtgebrauch die Geräte in einen Stromsparmodus und bei Bedarf auch vollautomatisch komplett aus. Liegt Landstrom an, bleibt der Wechselrichter ausgeschaltet und auf den Innenraumsteckdosen steht der Landstrom zur Verfügung. Ist kein Landstrom mehr vorhanden, kann der Wechselrichter gestartet werden und die gleichen Steckdosen werden jetzt mit Wechselrichterstrom versorgt. Alle MT-Wechselrichter werden anschlussfertig mit Steckdose und Batteriekabel (1,2 m) ausgeliefert. Eingangsspannung: 12 V; Ausgangsspannung: 230 V AC, 50 Hz; Ruhestromverbrauch: 0,2 A

tisch komplett aus. Liegt Landstrom an, bleibt der Wechselrichter ausgeschaltet und auf den Innenraumsteckdosen steht der Landstrom zur Verfügung. Ist kein Landstrom mehr vorhanden, kann der Wechselrichter gestartet werden und die gleichen Steckdosen werden jetzt mit Wechselrichterstrom versorgt. Alle MT-Wechselrichter werden anschlussfertig mit Steckdose und Batteriekabel (1,2 m) ausgeliefert. Eingangsspannung: 12 V; Ausgangsspannung: 230 V AC, 50 Hz; Ruhestromverbrauch: 0,2 A

	Dauer-/Spitzenleist.	Maße (B x T x H)	Gewicht	Art-Nr.	
MT 600 SI-N	600/1200 W	335 x 270 x 70 mm	3800 g	322/124	699,-
MT 1200 SI-N	1200/2000 W	400 x 299 x 70 mm	6000 g	322/145	1.059,-
MT 1700 SI-N	1700/3000 W	480 x 299 x 70 mm	7100 g	322/149	1.199,-



Die optimale Ladung für Reisefahrzeuge

Reisefahrzeuge sind in den seltensten Fällen für die Batterieladung optimal ausgerüstet. Hier besteht Nachrüstbedarf, um bei 230 V aber auch im Fahrbetrieb, die volle Kapazität und eine lange Batterie-Lebensdauer zu garantieren. Auch bei Fahrzeugen mit Euro 5/Euro 6 mit Lichtmaschinen-Abregelung. Das optimale Kombigerät für alle Serien-Fahrzeuge ist der BCB 25/20. Hohe Ladeleistungen im Fahrbetrieb garantiert aber auch der Ladebooster mit 25 A bzw. 45 A.

Mehr Infos? Das Bordbuch **i**

made in germany

BÜTTNER ELEKTRONIK MOBILE MTR TECHNOLOGY



MT iQ Basic

Genauere Anzeige der verfügbaren Batteriekapazität. Informiert über Kapazität (Ah und %), Spannung (V) und fließenden Strom (A). Einfacher Einbau durch Induktionssensor an der Bordbatterie.

Im Lieferumfang enthalten:

Anzeegerät (90 x 95 x 20 mm), Batteriesensor, 5 m Verbindungskabel, Aufbaugeschäuse. **322/833 189,-**

ohne Abbildung: Anschlusskabelsatz für Ladebooster LB 50

Vereinfacht den Einbau, da alle erforderlichen Kabel und Sicherungen beiliegen. **322/848 79,-**



Batterie-Control-Booster MT BCB 25/20 IUoU

Der Batterie-Control-Booster MT BCB 25/20 von Büttner Elektronik ist die ultimative 3-in-1-Lösung zur optimalen Ladung ihrer Bordbatterie(n). Er kann parallel zur bereits vorhandenen Ladetechnik im Reisefahrzeug integriert werden. **322/496 679,-**

Mehr Informationen finden Sie im Hauptkatalog Seite 512 und 513.

IUoU-Lade-Booster

Endlich ist es möglich, die optimale und schnelle Ladung auch während der Fahrt zu garantieren. Der IUoU-Lade-Booster wird einfach in die Ladeleitung zur Bordbatterie geschaltet. In mehreren Leistungsstufen erhältlich, sorgen die Geräte durch ihre IUoU-Ladekennlinien dafür, den Ladestrom von der Lichtmaschine bei Bedarf nicht nur zu erhöhen, sondern zusätzlich auch die Ladespannung auf den Wert anzuheben, der für den jeweiligen Batterietyp für eine Vollladung notwendig und von den Batterieherstellern gefordert wird.



	Ladestrom	Maße (L x B x H)	Gewicht	Art-Nr.	
MT LB 30	30 A	270 x 223 x 70 mm	2,59 kg	322/497	429,-
MT LB 50	50 A	270 x 223 x 70 mm	2,93 kg	322/498	498,-

NEU

FIAT DUCATO Einbauvorschlag

Ein optimaler Einbauort für zusätzliche Bordelektronik befindet sich hinter der Original-Sitzkonsole des FIAT DUCATO unter der dortigen Kunststoffblende. Diese abnehmen und entweder die Universalhalterung oder die Kompletthalterung befestigen. Auf die Universalhalterung passen BCB 25/20 und die Ladebooster LB 30 und LB 50. Für die Montage der Halterungen werden Originalbohrungen verwendet.

TIPPS & TRICKS



Original-Abdeckblende Platz für BCB + LB 25/45

29,80

Universalhalterung Fiat Ducato

Lieferumfang: 2 Haltewinkel, Befestigungsmaterial, Moosgummi.



322/560 29,80

49,-



Kompletthalterung Fiat Ducato

Wenn der Sitzkasten nicht komplett zugebaut ist ergibt sich auf der Innenseite eine zusätzliche Montagemöglichkeit. Solarregler, Sicherungs- oder Relaishalter finden hier Platz. Die Kompletthalterung umfasst die Universalhalterung sowie ein einbaufertiges und vorgebohrtes Montagebrett.

322/562 49,-



Sinus-Wechselrichter SinePower DSP

Die SinePower DSP Serie liefert eine reine Sinusspannung, die selbst empfindliche 230-Volt-Geräte optimal versorgt. Sie funktionieren auch in modernen EURO 6 Fahrzeugen einwandfrei. Bei Überlast, Überhitzung, Über- oder Unterspannung schalten sich die Wechselrichter vorsorglich ab – und automatisch wieder ein, wenn alles wieder im grünen Bereich ist. Der integrierte Lüfter passt sich flexibel an die Last- und Temperaturbedingungen an und läuft daher angenehm leise. Bei den Modellen ab 600 Watt ist eine Fernbedienung im Lieferumfang enthalten, außerdem verfügen sie über einen energiesparenden Standby-Modus.



150 W
300 W

ab 139,-

Ab 600 W inklusive Fernbedienung



600 W
1000 W

ab 325,-

Technische Daten:	12 V / 150 W	24 V / 150 W	12 V / 350 W	24 V / 350 W	12 V / 600 W	24 V / 600 W	12 V / 1000 W	24 V / 1000 W	12 V / 1500 W	24 V / 1500 W	12 V / 2000 W	24 V / 2000 W
Eingangsspannung DC	10 – 16,5 V bzw. 20 – 33 V											
Ausgangsspannung AC	230 V											
Ausgangsfrequenz	50 Hz											
Dauerleistung	150 W	350 W	600 W	1000 W	1500 W	2000 W						
Spitzenleistung	300 W	700 W	1200 W	2000 W	3000 W	4000 W						
Wirkungsgrad	bis 90 %											
Maße (B x T x H)	12,6 x 18,75 x 5 cm	12,6 x 18,75 x 5 cm	23 x 22 x 8 cm	23 x 24 x 8 cm	27,2 x 34 x 9,7 cm	27,2 x 36 x 9,7 cm						
Gewicht	1,1 kg	1,2 kg	2,8 kg	3,1 kg	4,9 kg	5,2 kg						
Art-Nr.	72 530	72 531	72 532	72 533	72 534	72 535	72 536	72 537	72 538	72 539	72 540	72 541
	139,-	139,-	149,-	149,-	325,-	325,-	465,-	465,-	669,-	669,-	839,-	839,-

Sinus-Wechselrichter SinePower DSP-T

Die neuen SinePower DSP-T Sinus-Wechselrichter bieten alle Vorteile der DSP-Baureihe. Zusätzlich haben sie eine integrierte Netzvorrichtung mit Spannungssynchronisierung, die auch bei hohen Lasten für ein sanftes Umschalten von Bordstrom zu Landstrom sorgt wenn eine externe Stromquelle anliegt. Ein weiteres Highlight der SinePower DSP-T Serie ist der energiesparende Smart-Standby-Modus.



ab 855,-



Wechselstrom wie zu Hause

Technische Daten:	12 V / 1300 W	24 V / 1300 W	12 V / 1800 W	24 V / 1800 W	12 V / 2300 W	24 V / 2300 W	12 V / 3500 W	24 V / 3500 W
Eingangsspannung DC	10 – 16,5 V bzw. 20 – 33 V							
Ausgangsspannung AC	230 V							
Ausgangsfrequenz	50 Hz							
Dauerleistung	1200 W	1800 W	2000 W	3000 W				
Spitzenleistung	2400 W	3200 W	4000 W	6000 W				
Wirkungsgrad	bis 90 %							
Maße (B x T x H)	28,4 x 40,5 x 11,8 cm	28,4 x 40,5 x 11,8 cm	28,4 x 48,1 x 11,8 cm	32,4 x 49 x 12,2 cm				
Gewicht	4,8 kg	6,1 kg	6,6 kg	10,9 kg				
Art-Nr.	72 546	72 547	72 548	72 549	72 550	72 551	72 552	72 553
	855,-	855,-	1.069,-	1.069,-	1.675,-	1.675,-	2.155,-	2.155,-

ZUBEHÖR



ab 69,-

1 | Fernbedienung DSP-RCT

Konzipiert für die einfache Bedienung der Dometic DSP-T Sinus-Wechselrichter, bietet alle wichtigen Basisfunktionen (Ein, Aus, Smart-Standby-Modus *).

72 568 69,-

2 | Bediendisplay DSP-EM

Diese vielseitig einsetzbare Komfort-Fernbedienung für die DSP-T Wechselrichter bietet höchsten Komfort. Sie steuert alle Basisfunktionen (Ein, Aus, Smart-Standby-Modus *), zeigt wichtige Leistungsparameter an und lässt sich ganz nach Bedarf konfigurieren und erweitern. Mit dem Anschluss eines Batterie-sensors (Art.-Nr. 71 893, Hauptkatalog Seite 504) wird sie zu einem intelligenten Energie-Monitor, der jederzeit die Kontrolle über den Ladezustand der Batterien ermöglicht. Auch ein MCA Ladegerät lässt sich über die Komfort-Fernbedienung programmieren und auf Knopfdruck in den lautlosen Nachtmodus umschalten.

72 569 119,-

o. Abb.: Kabelset

Zum Batterie-Anschluss der SinePower-Wechselrichter DSP mit einer Dauerleistung ab 600 Watt.

passend für	600 W	1000 / 1300 W	1500 / 1800 W	2000 / 2300 W
Querschnitt	25 mm ²	35 mm ²	50 mm ²	70 mm ²
Länge	1,5 m	1,5 m	1 m	1 m
Art-Nr.	72 575	72 576	72 577	72 578
	42,-	65,-	79,-	85,-

Für die Modelle mit 3500 Watt (Art.-Nr. 72 552 bzw. 72 553) wird 2 x die Art.-Nr. 72 577 benötigt!



SinePower DSP-C

Die clevere Kombination aus Sinuswechselrichter und Batterielader bieten maximale Unabhängigkeit von der Stromversorgung, überwachen den Netzstromeingang und reagieren auf jede Situation: entweder als Ergänzung zur externen Stromversorgung oder – bei Bedarf – zum Aufladen der Fahrzeugbatterie. Wenn die externe Stromversorgung komplett ausfällt, schaltet sich der Wechselrichter sofort ein und versorgt verbundene Geräte mit einer reinen, sinusförmigen 230-Volt-Wechselspannung. Eine Dauerleistung von bis zu 2000 Watt gewährleistet ein reibungsloses Funktionieren von Kaffeemaschinen, Mikrowellenherden und vielem mehr. Ein intelligenter Standby-Modus spart Energie, wenn keine Stromversorgung erforderlich ist. Im Lieferumfang enthalten ist das komfortable Bediendisplay DSP-EM.



Wechselrichter & Ladegerät

NEU



Mehr Infos? Das Bördbuch **i** ab 1.399,-

- Kombination aus Sinuswechselrichter und Automatiklader
- Saubere 230 Volt Ausgangsspannung – für empfindliche Geräte geeignet
- Smart-Standby-Modus – spart Energie, wenn das Gerät nicht benötigt wird

Technische Daten:	12 V / 1200 W	12 V / 2000 W
allgemein		
Maße (B x T x H)	24,8 x 40,5 x 11,8 cm	24,8 x 48,1 x 11,8 cm
Gewicht	5,6 kg	7,2 kg
Art-Nr.	72 560	72 562
	1.399,-	1.699,-

Technische Daten:	12 V / 1200 W	12 V / 2000 W
Wechselrichter		
Eingangsspannung DC	10,5 – 16 V	10,5 – 16 V
Ausgangsspannung AC	230 V	230 V
Ausgangsfrequenz	50 Hz	50 Hz
Dauerleistung	1200 W	2000 W
Spitzenleistung für max. 10 Minuten	2400 W	4000 W
Wirkungsgrad	bis 88 %	bis 88 %

Technische Daten:	12 V / 1200 W	12 V / 2000 W
Automatiklader		
Eingangsspannung	180 – 264 V	180 – 264 V
Netzfrequenz	50 / 60 Hz	50 / 60 Hz
Batteriekapazität	120 – 600 Ah	200 – 800 Ah
Anzahl der Ausgänge	1	1
Ausgang für Starterbatterie	—	—
Ladestrom max.	50 A	100 A
Betriebstemperatur	-20 – +60 °C	-20 – +60 °C

DOMETIC



119,-

Ladegerät 8 Ampère / 12 Volt

Ideal für Reisemobile und Boote mit einer 12-Volt-Blei- oder Gel-Batterie (max. Kapazität 100 Ah). Im Gegensatz zu herkömmlichen Automatikladern erfolgt hier eine fast doppelt so schnelle, aber dennoch batterieschonende Ladung. Durch den konstanten Ladestrom von 8 Ampère kann das Ladegerät auch als Netzteil verwendet werden. Die auf Campingplätzen oftmals auftretenden Netzschwankungen haben dank des Eingangsspannungsbereiches von 180 – 253 Volt Wechselspannung keinerlei Wirkung auf die Ladeleistung. In der ersten Phase wird die Batterie bis zum Erreichen der Gasungsspannung geladen. Danach wird mit konstanter Spannung bis zur Vollladung geladen. Für Sicherheit sorgt der integrierte Verpolungs-, Kurzschluss- und Übertemperaturschutz.

Technische Daten:

Eingangsspannungsbereich 180 – 253 Volt, Ausgangsspannung 14,4 Volt, Ausgangsstrom 8 Ampère, Ladecharakteristik IU0U. Abmessungen B 12 x T 20 x H 7 cm, Gewicht 900 g. **72 204 119,-**



ab 159,-



DCC Ladewandler PerfectPower

Die IU0U-Ladewandler der PerfectPower DCC Serie sind ideal für moderne EURO 6 Fahrzeuge geeignet. Sie sind einstellbar für alle gängigen Batterietypen und stellen sicher, dass die Verbraucherbatterie während der Fahrt stets optimal geladen wird – selbst dann, wenn die intelligente Lichtmaschine aufgrund ihrer energiesparenden Regelung die Batterie nicht lädt. Aufgrund der stabilen Ausgangsspannung sind die Ladewandler auch als Stromquelle für empfindliche Geräte einsetzbar, aber auch als Spannungsbooster, wenn der Kabelquerschnitt zu klein ist. Oder auch – je nach Modell – zum Umwandeln von 24 in 12 Volt.

Technische Daten:	12 V in / 12 V out	12 V in / 12 V out	12 V in / 12 V out	24 V in / 12 V out	24 V in / 12 V out	24 V in / 24 V out
	10 A	20 A	40 A	20 A	40 A	10 A
Eingangsspannung	8 – 16 V	8 – 16 V	8 – 16 V	16 – 32 V	16 – 32 V	16 – 32 V
Ausgangsspannung	13,2 – 14,7 V	13,2 – 14,7 V	13,2 – 14,7 V	13,2 – 14,7 V	13,2 – 14,7 V	26,4 – 29,4 V
Wirkungsgrad	bis 89 %	bis 89 %	bis 89 %	bis 89 %	bis 89 %	bis 89 %
Ladestrom max.	10 A	20 A	40 A	20 A	40 A	10 A
Betriebstemperatur	-20 – +50 °C	-20 – +50 °C	-20 – +50 °C	-20 – +50 °C	-20 – +50 °C	-20 – +50 °C
Maße (B x T x H)	15,3 x 18 x 7,3 cm	15,3 x 22 x 7,3 cm	15,3 x 26 x 7,3 cm	15,3 x 22 x 7,3 cm	15,3 x 26 x 7,3 cm	15,3 x 22 x 7,3 cm
Gewicht	1,25 kg	1,55 kg	1,85 kg	1,55 kg	1,85 kg	1,55 kg
Art-Nr.	71 831	71 832	71 833	71 837	71 838	71 839
	159,-	239,-	335,-	185,-	325,-	239,-

**INFORMATION****Batterieladegeräte****Grundsätzlich haben alle Geräte folgende Eigenschaften:**

- analysiert den Batteriezustand und belebt sulfatierte Batterien
- sind funkenfrei, haben sichere Verbindungen und sind für den Gebrauch im Freien konstruiert.
- geeignet für alle 12 Volt Blei-Säure-Batterien (offene, wartungsfreie, Vlies (AGM) und Gel)
- Eingangsspannung: 220 – 240 V AC, 50 – 60 Hz
- Umgebungstemperatur: -20° C bis +50° C, bei

- höheren Temperaturen wird die Ausgangsleistung automatisch reduziert
- 8-stufig, vollautomatisch primär geschaltet mit Pulserhaltung
- vollautomatisch für optimales Laden
- Diodenanzeige – Batterie voll geladen
- Langzeitladung

**102,50****Batterieladegerät MXS 5.0****Allround-Ladegerät mit Profifunktionen**

Das MXS 5.0 ist ein Ladegerät, das mit modernster Technologie ausgestattet ist, die davor nur CTEK-Profigeräten vorbehalten war. Das Ladegerät löst eine Reihe von Batterieproblemen; es ist das perfekte Ladegerät für Anwender mit höchsten Ansprüchen.

Funktionen:**COLD/AGM:** Laden bei kaltem Wetter und Laden von AGM-Batterien**RECOND:** Instandsetzungs-laden tief entladener Batterien**AUTO:** vollautomatisch für optimales Laden**12 V:** für alle Blei-Säure-Batterien**Schritt 7:** voll aufgeladene Batterie**Schritt 8:** Wartungsladung**TIPPS & TRICKS**

Immer erst den +Pol anklennen!

Weitere Ladegeräte finden Sie im Hauptkatalog ab Seite 499!

- Typ: MXS 5.0
- Eingangsspannung: 220 – 240 VAC
- Spannung: 12 V
- Ladestrom: 5 A
- Ladeleistung: 1,2 – 110 Ah
- Schutzklasse: IP 65
- Maße (L x B x H): 168 x 65 x 38 mm

322/108 102,50**145,-****Xenteq Ladegerät LBC 512-10S**

Mikroprozessor gesteuertes universal HF-Ladegerät im kompakten Gehäuse - für LiFePO4/LiFeYPO4 Li-Ion Akkus u. AGM, Gel, Nass Batterien. **Sicheres, schnelles und dabei doch schonendes Laden mit automatischer Softstart-Funktion.** Immer einen vollen Akku, bei Verbleib des Akkus am Ladegerät, gewährleistet die Restart-Funktion, welche bei Absinken der Akkuspannung, automatisch einen Nachladevorgang startet. Mittels dem auto Wake-up werden Akkus mit sich im "Sleep Mode" befindlichen Batteriemanagementsystem problemlos reaktiviert. Die 6 LEDs ermöglichen das leichte Ablesen von Lade- und Betriebszuständen sowie Fehlermeldungen. Mit Anschluss für Temperaturfühler.

- Umschaltbar für: LiFePO4, Nass, Gel, AGM, AGM² - 13,5 V
- LiFePO4 Modus: 14,4 V, automatischer Neustart bei U < 13,3 V
- Auto-wake up: Automatisches Aufwecken von tiefentladenen Akkus.
- Ladephasen: Vorlade-, Sanft Start- und Konstant Strom-Phase
- Ladestromüberwachung/Sicherheits-Timer: zum Beenden der CV-Phase.
- Auto-Restart: nach Spannungsabfall
- passiv gekühlt, lautlos
- Stromversorgungs-Modus: 13,5 V

Lieferumfang:Ladegerät, Bedienungsanleitung, Klemmen, M8 Kabelschuhe. **322/101 145,-****Temperatursensor**

Das Temperaturfühlerset besteht aus dem Temperaturfühlerkabel (ca. 1,5 m lang) und den Halteklammern (Paar). Das praktische Clip-System der Halteklammern ermöglicht den schnellen Ein- und Ausbau des Ladegerätes. **322/101-1 18,50**

65,-**Battery-Conditioner**

Geeignet für 12-Volt-Blei-Akku-Batterien (10 – 150 Ah), simuliert durch automatisches Laden und Entladen den alltäglichen Fahrbetrieb und pflegt so die Batterie. Der Battery-Conditioner kann kurzzeitig als Backup-Netzteil eine Batterie ersetzen und bei einem Batterietausch die Verbraucher versorgen, so dass gespeicherte Daten erhalten bleiben. Maße B 7 x T 10 x H 6 cm, Gewicht 450 g. **72 200 65,-**

65,-**Battery-Refresher**

Wird fest an die Batterie angeschlossen und entnimmt dieser Energie, die er als Stromstoß sofort zurück gibt. Die Kristalle von Sulfatablagerungen zerfallen – Ladespannung, Kälteprüfstrom und Kapazität steigen wieder an. Geeignet für Blei-Säure- und Gel-Batterien bis zu 300 Ah. Maße B 10 x T 6,7 x H 2,5 cm, Gewicht 120 g. **72 201 65,-**

72 201 65,-**ab 195,-****Bordbatterie Starterbatterie****Vorteile:**

- 30 % höhere Energiedichte im Vergleich zu Nassbatterien
- sehr niedrige Selbstentladungsrate
- sehr gute Stromaufnahme und Stromabgabe
- ohne korrosive Abgase (somit geeignet für Nahrungsmittel- und Pharmaindustrie)
- robustes Design, vibrationsbeständig
- geringer Ladefaktor (1,08) senkt den Energieverbrauch beim Laden
- Elektrolyt im AGM immobilisiert (verhindert Auslaufen im Falle eines Gehäusesschadens)
- wartungsfrei – einfach installieren und vergessen
- Ladespannung 14,4 – 14,8 V
- Erhaltungsladung 13,5 – 13,8 V
- Max. Ladestrom 30 % der C20 (z. B. 30 A bei 100 Ah C20)
- 400 Zyklen nach IEC/EN 60254-1

AGM Batterie Elecs

Elecs AGM ist eine VRLA (Valve Regulated Lead Acid) Batterie, die mit AGM-Technologie (absorbierende Glasmatten) nach dem Standard EN 60254-1 produziert wird.

Batterie Elecs AGM 70

Kapazität: 70 Ah; Maße (B x T x H): 278 x 175 x 190 mm; Gewicht: 20,4 kg **322/335 195,-**

Batterie Elecs AGM 95

Kapazität: 95 Ah; Maße (B x T x H): 353 x 175 x 190 mm; Gewicht: 26,4 kg **322/336 237,50**

wartungsfrei



Energy Bull Batterie

Die Energy Bull von Banner ist DIE Spezialbatterie für Hobby und Freizeit. Die Anforderungen an eine moderne Langzeitladebatterie steigen laufend. Die Antwort von Banner: die Energy Bull.

- hohe Zyklenfestigkeit
- Wartungskomfort
- leichte Ladbarkeit
- auslaufsicher
- hohe Betriebssicherheit

Spannung: 12 V; Kapazität: 100 Ah; Maße (L x B x H): 354 x 175 x 190 mm; Gewicht: 24 kg

322/300 199,-



Bordbatterie für Hobby und Freizeit



199,-



159,90

CEE-Kabeltrommel 25 m

Für den Einsatz auf Fest- und Marktplätzen, im Schausteller- und Caravanbereich. Kunststoff-Trommelkörper mit 1 CEE-Steckdose 3-polig und 2 Schuko-Steckdosen mit Klappdeckel. Stabiles Stahlrohrgestell mit isoliertem Handgriff für erhöhte Sicherheit. Eingebauter Thermo-Schalter mit Wiederanlaufschutz. Kabelbezeichnung H07RN-F 3G 2,5 mm². IP44;

Kabellänge: 25 m; Nennstrom: 16 A; Spannung: 230 V; ø: 29 cm; Maße (B x T x H): 37,5 x 25 x 29 cm; Gewicht: 6,7 kg **321/054 159,90**



ab 18,-



Schuko/CEE-Adapter

Adapter besonders geeignet zur Stromversorgung von Caravans, Booten, Bauwagen, Yachten, Wohnmobilen usw. mit CEE-Kupplung, 3-polig und Schutzkontakt-Gummistecker. In 2 Längen. IP44. Kabel H07RN-F 3 G 2,5 mm².

Nennstrom: 16 A; Spannung: 230 V

Länge	Gewicht	Art-Nr.	
150 cm	500 g	321/049	18,-
300 cm	800 g	321/060	29,90



ab 23,50



CEE-Verlängerung

Zur Verwendung als Verbindungsleitung zwischen Kabeltrommel mit CEE-Steckdose und CEE-Eingangsteckdose am Caravan. Gummikabel 3 x 2,5 mm². IP44; Spannung: 230 V

Länge	Gewicht	Art-Nr.	
1,5 m	500 g	321/063	23,50
25 m	5,2 kg	321/062	85,-

12,50

Für bis zu 40 Meter!



Kabeltrommel Crusader

Zum Aufrollen des Verlängerungskabels. Bei 3 x 2,5 m² kann man bis zu 40 Meter aufbewahren.

321/061 12,50

USB-Ladegerät Nachtlicht



99,95

Kabeltrommel USB/Licht

Die 15 Meter Sicherheitskabeltrommel versorgt nicht nur Ihr Freizeitfahrzeug mit Strom sondern lädt gleichzeitig Ihre Multimediageräte und sorgt oben drein für Licht.

- CEE-Stecker
- USB-Ports 5 V, 2100 mA
- LED Lampe (74 LEDs) umschaltbar auf Nachtlicht
- für den Einsatz im Freien
- leichtes Abrollen
- lässt sich sicher und handlich tragen
- Verpolungsschutz durch Warnleuchte
- 3 Steckdosen durch eingebaute Schutzschalter gesichert
- Kabel 3 x 1,5 mm²
- IP44 – Staub- und Spritzwassergeschützt
- CE-Zulassung

Maße (B x T x H): 30 x 20 x 32 cm

321/098 99,95

27,80



ohne Kabeltrommel

Tasche für Kabeltrommel

Ein praktischer Aufbewahrungsort, der die Kabeltrommel vor Feuchtigkeit, Schmutz, Sand und Beschädigungen schützt. Die Kabeltrommel wird einfach in die Tasche gestellt. Durch den 4-Wege Reißverschluss besteht Zugang zum Tragegriff und die Kabel können zugeführt werden. Eine zusätzliche seitliche Öffnung mit Abdecklasche ermöglicht den Netzanschluss. So bleibt die Kabeltrommel auch bei der Anwendung im Freien geschützt und griffbereit. Material: Leichtplane in der Farbkombination hellgrau-dunkelgrau, außen und innen abwaschbar. Für 25 m Kabeltrommel.

Maße (B x T x H): 33 x 22 x 40 cm; Packmaß: 48 x 26 x 6 cm; Gewicht: 400 g **611/930 27,80**

11,95



Verlängerungskabeltasche

Ideale Tasche zur Aufbewahrung Ihres Verlängerungskabels. Nie wieder verwickelt oder verloren. Geräumige Reißverschlussöffnung und Trageschlaufen. Die runde Form der Tasche erleichtert das Verstauen der aufgerollten Schnur.

Material: 100 % PES Polyester

Maße (ø x H): 45 x 10 cm **611/903 11,95**



Alles für den Hund!

Camping ist die beste Urlaubsform für Hundebesitzer! Im Reisefahrzeug ist der Familienhund immer Willkommen und fühlt sich zuhause. Damit Sie und Ihr Tier bestens ausgerüstet sind, finden Sie hier von unseren Mitarbeitern mit Hund getestete Produkte für Ihren Vierbeiner.

NEU

21,95



Hundesitter Elefant

Einfach ohne Bohren und Montage einsatzbereit, Sie fahren nur kurz mit dem Fahrzeug auf den Hundesitter. Vom Camper für den Camper. Kein Bohren – Edelstahlausführung - sofort einsatzbereit. Gewicht: 0,68 kg.

214/318 21,95

16,50

Mit Stoßfänger

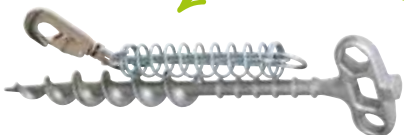

Hundehering PetPeg

PetPeg ist ein Erdbodenanker mit Stoßfänger zum Anleinen von Hunden, Katzen etc., der in sehr vielen Böden eingesetzt werden kann. Geeignet für Tiere bis max. 45 kg. Der Stoßfänger verhindert, dass sich das angeleinte Tier durch die eigene Kraft verletzt. Länge: 33 cm; Gewicht: 294 g

610/219 16,50

17,90



Hygieneset für Hunde

Jeder Hundehalter weiß, wie wichtig es ist, die Hinterlassenschaften seines geliebten Vierbeiners zu beseitigen. Hier bietet Ihnen das Hygieneset für Hunde eine angenehme Alternative zum Beutel. Der Kot-Sammler mit integrierter Beutelrolle greift die Hinterlassenschaften sicher auf.

Farbe: blau; Maße (B x T x H): 15 x 20 x 7 cm; Gewicht: 210 g

551/202 17,90

o. Abb.: Ersatzbeutel für Hygieneset

6 Rollen á 15 Beutel. Füllmenge: 3 Liter.

551/203 9,95

NEU



je 9,90

Trink- und Futterflasche für Hunde

Praktische Begleiter für unterwegs. Das Silikonblatt lässt sich als Ausgabe des Wassers bzw. Futters verwenden. Die Flasche passt perfekt in Ihre Tasche oder Ihren Becherhalter im Auto. Inhalt: 0,6 l, Gewicht: 150 g.

	Farbe	Art-Nr.	
Trinkflasche	hellblau	551/207	9,90
Futterflasche	hellgrün	551/208	9,90

ab 19,95

NEU



Hundenapf TILTYBowl

Sei es im Auto, im Zug oder im Reisemobil, das Wasser bleibt im Trinknapf und steht Ihrem Liebling permanent zu Verfügung. Mit rutschfestem Boden.

M Inhalt: 0,6 l 551/213 19,95
XL Inhalt: 1,6 l 551/214 29,95

BIODOR

13,75

Preis / 1 l
18,33

Biodor Pet Animal-Spray

Reinigt und entfernt Gerüche von Hinterlassenschaften Ihres Tieres nachhaltig. Entfernt Nährböden für Krankheitskeime. Die enthaltenen Mikroorganismen dringen tief in Fugen und Ritzen ein und wirken sogar im offenporigen Untergrund auf Polstern und Textilien bis in die Fasern. Rückstände und Gerüche werden abgebaut, die Ursache wird völlig beseitigt. Sehr gut verträglich für Mensch, Tier und Umwelt. Inhalt: 0,75 l



450/457 13,75

NEU



9,95

Hunde-Auto-Sicherheitsgurt

Der Hundegurt schützt den Hund davor sich zu einem gefährlichen Wurfgeschoss zu verwandeln – bei einem Unfall oder plötzlichem Bremsen. Durch den verstellbaren Gurt bietet man dem Hund zudem die passende Bewegungsfreiheit. Somit lenkt Sie der Hund während der Fahrt nicht mehr ab. Der Auto-Sicherheitsgurt ist in den vorhandenen Gurtschlössern verwendbar.

Maße (L x H): 78 x 2,5 cm 551/210 9,95

BRUNER

8,90



Hundeschüssel Hungry

Hundeschüssel aus hochwertigem Melamin mit Edelstahleinsatz und praktischen Antislip-Ring. Perfekt für den Camper-Hund.

Maße (ø x H): 17,5 x 6 cm 551/200 8,90



19,95

Tiernapfset faltbar

2 Näpfe aus Silikon mit Tasche, ideal für unterwegs. Die Näpfe sind mit Klettverschluss befestigt und leicht von der Tasche zu lösen. Maße (B x T x H): 33,5 x 16,5 x 7,5 cm; Packmaß: ø 16,5 x 4,5 cm Gewicht: 350 g



551/201 19,95



Heizlüfter Ecomat 2000 Classic

Heizlüfter geeignet für Dauerbetrieb als Heizung und Frostwächter. Für Wohnwagen, Wohnmobil und Boot.

- sehr geräuscharm
- keine Brandgefahr durch Kippsicherung
- elektronische Temperatursteuerung mit Frostwächter
- beheizt Räume von 60 bis 80 m³ bzw. 25 bis 30 m²
- einfache Bedienung: Betriebskontrolle, Wahlschalter, Thermostat-Drehknopf
- 3 Leistungsstufen: 450/750/1500 – 1800 W

Maße (H x B x T): 180 x 140 x 145 mm
Gewicht: 2.230 g **322/505 279,-**



24,95

Haushalts-Kabeltrommel 10 m

Schlagfestes Gehäuse aus Spezial-Kunststoff. Gute Standfestigkeit durch stabilen Doppelfuß. 4 Schuko-Steckdosen mit Überhitzungsschutz und Kinderschutz. Kabelbezeichnung H05VV-F 3 G 1,5 m².

Achtung: Nur zur Verwendung in trockenen Räumen geeignet. Nicht für den Außenbereich!
Nennstrom: 16 A, Spannung: 230 V, Kabellänge: 10 m, Maße (B x T x H): 22,5 x 8 x 27 cm, Gewicht: 1,46 kg **321/053 24,95**

Dual Panel Lantern

Die LED Dual Panel Lantern überzeugt mit Flexibilität. Mit dem Magneten auf der Rückseite, können Sie das Licht auf jeder metallischen Oberfläche befestigen.

- abnehmbare Paneele, an der Basis aufladbar
- USB Anschluss zum Laden z. B. eines Mobiltelefons
- bruchsicher
- Lichtleistung Laterne: 400/40, Panel: 100/25, Taschenlampe: 100
- Leuchtweite Laterne: 13/6, Panel: 13/6, Taschenlampe: 40
- Brenndauer Laterne: 20/200, Panel: 3/14, Taschenlampe: 3

Maße (B x T x H): 120 x 120 x 190 mm
Gewicht: 620 g **320/827 59,95**



Batterie 4 D nicht enthalten

Mit 36 Wäscheklammern

9,95



Wäschespinnne Maxi

Wäschespinnne mit 18 Armen (je 2 Wäscheklammern). Material: bunter Kunststoff. Zusammenklappbar auf 46 x 8 cm.

Maße (ø x H): 76 x 37 cm **430/021 9,95**

Handstaubsauger Wet & Dry

Nass- und Trocken-Krümelsauger mit ergonomischem Handgriff. Der Handstaubsauger verfügt über eine Bürste und eine Düse zum Aufnehmen von Flüssigkeiten und ist mit einer Wandhalterung ausgestattet. Der Filter lässt sich leicht reinigen.

- Nass-/Trockensauger
- Möglichkeit der Wandbefestigung
- Geräuschpegel: 60 dB
- waschbare Filter
- schnurlose Anwendung 15 Minuten
- transparenter Staubbehälter

324/006 36,95



Nass- und Trocken-Krümelsauger



6,50

Kleiner Helfer



Kehrset Tidy

Modernes Mini-Kehrset bestehend aus Handfeger und Kehrschaufel. Platzsparend verstaubar.

Maße (L x B x H): 18 x 4,5 x 21 cm; Gewicht: 160 g **610/918 6,50**



8,50



7,25

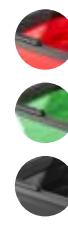

NEU

Falteimer

Praktischer Falteimer. Der Eimer hat gefaltet eine Höhe von 5,5 cm.

Inhalt: 10 l; Maße (ø x H): 32 x 24,5 cm; farbig sortiert; Gewicht: 550 g

550/360 8,50

Faltbarer Aufbewahrungskorb

Zusammenlegbarer Korb mit Tragegriffen.

Maße (B x T x H): 37,5 x 28 x 15 cm; farbig sortiert; Gewicht: 470 g **550/361 7,25**



7,90

Nicht vergessen!



Scoop Scoopy

Kunststoff-Kehrset mit breiter Schaufel. Ein sehr nützliches Utensil für alle, die mit dem Wohnwagen oder Reisemobil unterwegs sind.

Maße (B x T x H): 23,5 x 34 x 10 cm; Gewicht: 175 g **610/929 7,90**



Set ab 76,⁹⁰



Geschirrserie Cascade

Klassisch elegantes und dennoch modernes Design. Mit Anti-Slip.

Das 16-teilige Set besteht aus: 4 Ess-, Suppen- und Desserttellern sowie 4 Henkelbechern aus Resylin.

Das 36-teilige Set besteht aus: 4 Ess-, Suppen- und Desserttellern, 4 Henkelbechern aus Resylin, 4 Trinkgläsern und dem 16-teiligen Besteckset.



Preis tipp 47,⁹⁰

Geschirrserie Serenade

Schlichte Geschirrserie im Set aus hochwertigem Melamin zum Sparpreis.

Das 16-teilige Set besteht aus:

- 4 Esstellern
- 4 Suppentellern
- 4 Desserttellern
- 4 Henkelbechern, Inhalt: 300 ml

Zubehör: Trinkglas, Müslischale, Salatschüssel und Eierbecher

	Art-Nr.	
Geschirrset 16-tlg.	550/403	76,90
Geschirrset 36-tlg.	550/402	116,90
Eierbecher ø 12,5 cm	550/604	2,90
Henkelbecher Resylin 300 ml	550/601	4,90
Müslischale ø 15 cm	550/602	6,50
Schüssel 25 x 25 cm	550/603	10,90

	Art-Nr.	
Geschirrset 16-tlg.	550/385	47,90
Eierbecher ø 13 cm	550/611	2,90
Müslischale ø 15 cm	550/609	6,50
Schüssel ø 23,5 cm	550/610	10,50
Trinkglas 400 ml, 2-tlg.	550/634	9,90

16,⁹⁰



Trinkglasset Diamond

Elegantes Trinkglas im Vintage-Look. Stapelbare Form. Material: Lebensmitteltes Polycarbonat.

Farbe: farbig sortiert; Inhalt: 300 ml; VPE: 4 Stück
550/242 16,90



12,⁹⁵

grün

dunkelblau

edelstahl poliert

Flötenkessel Trend Color

Leichter Kessel mit Edelstahl-Korpus, wärmeisoliertem Klappgriff und großer Einfüllöffnung. Inhalt: 2 l; Maße (ø x H): 18,5 x 20,5 cm; Gewicht: 370 g

	Art-Nr.	
dunkelblau	310/563	12,95
grün	310/564	12,95
edelstahl poliert	310/898	12,95



platzsparend ineinander stapelbar

43,⁹⁰

Alu-Kochset mit Edelstahldeckel

Alle Teile lassen sich ineinander verstauen.

- 1 Topf ø 20 cm, 4 l
- 1 Pfanne ø 20 cm, 1,8 l
- 1 Nudelsieb ø 20 cm
- 1 Edelstahl-Deckel ø 20 cm

Maße (B x T x H): 20 x 22 x 32 cm

Packmaß: 30 x 22 x 25 cm

Gewicht 1,4 kg

310/588

43,90



39,⁹⁰



Pfannenset Pirate

Aus Aluminium mit Antihaf-Beschichtung und Griffzange, welche das Verstauen erleichtert. Das Set besteht aus 2 Pfannen mit ø 28 cm und ø 22 cm. Packmaß: 30 x 30 x 6,5 cm; Gewicht: 850 g

310/489

39,90

Omnibox 18+2

Küchenset mit Basisausstattung für die mobile Küche.

Das Set enthält folgende Teile:

- Edelstahl-Topf mit Silikongriffen ø 22 cm - 3,5 l
- Deckel ø 22 cm aus Glas mit Silikongriff
- Edelstahl-Kasserole ø 17 cm - 1,3 l mit Silikongriff
- Deckel ø 17 cm aus Glas mit Silikongriff
- 3 Kunststoffbehälter mit Deckel (ø 11 cm, 13 cm, 16 cm)
- Edelstahlpfanne ø 22 cm - 1,3 l mit Silikongriff
- Löffel
- Schaber
- Kelle
- Lochlöffel
- Schäler
- Reibe
- Schere
- Messer
- Waschbürste für Geschirr
- Trockentuch
- Aufbewahrungstasche
- Tragetasche

310/582

89,90

NEU Alles in einer Tasche!

89,⁹⁰





6,⁹⁵

Antirutschmatte

Verhindert das Rutschen von Gegenständen während der Fahrt. Das Material ist leicht zuzuschneiden, resistent gegen Bakterien, Milben und Schimmel. Waschbar bis 30 °C. Maße (L x B): 366 x 30,5 cm

	Art-Nr.	
rot	550/206-1	6,95
grau	550/206-2	6,95
dunkelgrün	550/206-3	6,95
creme	550/206-4	6,95



18,⁹⁵



Universal Glas-/Tassenhalter

Universal Glas-/Tassenhalter aus weichem Gummikunststoff. Ideal zum Transportieren und Lagern ohne Klappern sowie Schutz vor Bruchgefahr während der Fahrt. Die Haltervertiefungen mit unterschiedlichen Durchmesser passen für Gläser und Tassen in den gängigen Standardgrößen. Zusätzliche Aussparungen für Tassenhenkel in den einzelnen Halterungen sorgen für passgenauen Sitz. Leicht zu reinigen, von hoher Qualität, rutschfest und formstabil.

Maße (B x T x H): 33 x 24,5 x 6 cm

550/014 18,95



34,⁹⁵

Auf zum Picknick!



Picknick Besteckset

Praktische Bestecktasche mit Netztasche. Eignet sich speziell zum Grillen und zum Picknicken. Im Set enthalten sind 4 Gabeln, 4 Messer, 4 Servietten, 1 Brettchen, 1 Flaschenöffner und 1 Buttermesser. Inkl. Tasche. Das Besteck ist spülmaschinengeeignet.

Material: 100 % PES Polyester, Aluminium; Maße (B x T x H): 28 x 23 x 5 cm; Gewicht: 900 g

550/189 34,95

MC Utensilo

2 m lange, schwarze Gummirundschur, inkl. 1 Patentverbinder und 6 Halterungen (silber) mit Schraubenabdeckungen. Die Halterungen können individuell platziert werden.



14,⁹⁵

250/656 14,95



meori®

ab 24,⁹⁵



Weitere Boxen finden Sie im Hauptkatalog ab Seite 726.

100 % Polyester

Faltbox Meori Classic

Aufräumen, verstauen, transportieren: die Falbox von meori® schafft dort Platz, wo man ihn braucht! Eine hohe Stabilität dank hervorragender Verarbeitung und besonders robustem Material, an-

sprechende Designs und 3 Größen machen die Box zu einem vielseitigen Transportmittel (Tragfähigkeit 30 kg).

	Maße (B x T x H)	Granite Grey	Azur Blau	Marine Blau	
Größe S	32 x 26 x 27,5 cm	71 706	71 709	71 730	24,95
Größe M	32 x 37 x 27,5 cm	71 707	71 711	71 731	29,95
Größe L	32 x 50 x 27,5 cm	71 708	71 710	71 732	34,95

Faltbare Einkaufstasche

Mit verstärktem Boden und zwei Schulterhenkeln sowie einer Reißverschluss tasche innen für Schlüssel und andere Kleinigkeiten. Durch ihr stabiles Material bleibt die meori Einkaufstasche immer in Form und lässt sich trotzdem einfach und platzsparend verstauen. Maße B 46 x T 17 x H 50 cm, Fassungsvermögen 30 Liter.



24,⁹⁵

NEU

100 % Polyester

	Art-Nr.	
Marine Blau / Streifen	71 550	24,95
Granite Grey	71 553	24,95
Dust Olive / Cactus Print	71 556	24,95



Kollektion Frankana Freiko

Faltbox Meori Classic FF

Die bewährten Falboxen von meori sind in allen 4 Größen auch Mitglied der Frankana Freiko Kollektion. In neutralem Schwarz gehalten passen sie in jedes Ambiente ohne aufdringlich zu wirken.

Größe	Art-Nr.	
Mini	71 680	9,95
S	71 684	19,95
M	71 685	26,95
L	71 686	29,95



39,95



Taschensitz Sit2Go 2.0

Der Taschensitz besticht durch sein kompaktes Packmaß. In Sekundenschnelle einsatzbereit. Sitzgewebe aus beschichtetem Polyester. Mit dem Sit2Go können Sie sich jederzeit und überall hinsetzen. Das kompakte Packmaß und das geringe Gewicht machen ihn zu einem treuen Begleiter. Material: 100 % PES Polyester; Belastbar bis: 120 kg; Maße (B x T x H): 35 x 35 x 75 cm; Packmaß: ø 7 x 23,5 cm; Gewicht: 380 g

601/601 39,95



NEU



Hocker mit Platte Campus

Der Hocker Campus ist ein 2 in 1 Möbelstück. In wenigen Sekunden lässt sich der Hocker durch Auflegen der beiliegenden Platte in einen praktischen Beistelltisch umfunktionieren. Trotz seines leichten Aluminium-Gestells ist er bis zu 100 kg belastbar! Belastbar bis: 100 kg; Material: 100 % PES Polyester; Maße (B x T x H): 39 x 39 x 47,5 cm; Packmaß: 65 x 41 x 7 cm; Gewicht: 1,5 kg.

601/081 21,95



Preis tipp 21,95



NEU



49,95

Campfire Hocker

Faltbarer Hocker mit einem Alugestell und isolierter Sitzfläche aus Polycotton. Der Hocker nimmt im Rucksack nur wenig Platz ein und lässt sich im Handumdrehen aufstellen. Mit Packschnalle, die auch als Flaschenöffner eingesetzt werden kann. Belastbar bis: 120 kg; Material: 65 % PES Polyester, 35 % Baumwolle, Aluminium; Maße (B x T x H): 31 x 35 x 35 cm; Packmaß: 40 x 16 x 7 cm; Gewicht: 0,63 kg.

601/274 49,95



119,95

NEU



Campfire Tisch

Tisch mit einem Alugestell und verstärktem Polycotton bietet optimale Fläche für die Zubereitung von Mahlzeiten. Dank der cleveren Faltkonstruktion lässt sich der Tisch klein zusammenpacken und einfach aufstellen. Maschinenwaschbarer Bezug. Belastbar bis: 30 kg; Material: 65 % PES Polyester, 35 % Baumwolle, Aluminium; Maße (B x T x H): 58 x 58 x 75 cm; Packmaß: 80 x 22 x 7 cm; Gewicht: 1,7 kg.

601/275 119,95



Lieblingsplatz



2 Stühle im Set

89,90

Robustes
Stahlgestänge

Hochwertiger
Stoffbezug

Kollektion
Frankana Freiko



Inklusive Tragetasche



Faltstuhlset Frankana Freiko

Der Faltstuhl wird mit einem hochwertigen Demtex Stoffbezug in einem modernen Design geliefert. Der äußerst praktische Faltstuhl bietet ein robustes, pulverbeschichtetes Stahlgestell und ist trotzdem angenehm leicht. Durch da geringe ist er ideal für Camping und Zelten. Geliefert wird der Stuhl als 2er Set in einer praktischen Tragetasche. Farbe: grau; VPE: 2 Stück; Belastbar bis: 110 kg; Material: 100 % PES Polyester, Stahl; Maße (B x T x H): 63 x 58 x 90 cm; Packmaß: 35 x 23 x 98 cm; Gewicht: 4,6 kg

601/264 89,90

Extrem leicht
und handlich

Preis tipp 49,90



Rolltisch Alu 1

Extrem leicht und klein verpackt. Gestell aus lackiertem Alurohr. Scherenartig zusammenklappbar. Tischplatte aus formschönen Aluminium Lamellen zusammenrollbar. Optimal für den mobilen Camper. In handlicher Tasche verpackt. Die Rollplatte gibt es in 2 Ausführungen – Alu und Alu blau. Maße (B x T x H): 70 x 70 x 70 cm; Packmaß: 12 x 72 x 12 cm; Gewicht: 3,34 kg

blau
silber

601/057 49,90
601/287 49,90



79,95

5 Jahre
Garantie

Westfield
OUTDOORS

Campingstuhl Salina DL

Kompakter und leichter Stuhl mit DuraLite® Rahmen und DuraDore® 3D Material Bezug. Der Sitzbezug verfügt über Ergoshell Technologie. Sehr kompakt faltbar und trotzdem sehr bequem, ideal wenn der Stauraum begrenzt ist. Belastbar bis: 120 kg; Material: 100 % PES Polyester; Sitzhöhe: 44 cm; Maße (B x T x H): 62 x 63 x 106 cm; Packmaß: 62 x 9 x 91 cm; Gewicht: 3,3 kg



anthrazit
dunkelblau

601/219 79,95
601/220 79,95



Geeignet für Kinder ab 8 Monaten!



39,95

Kinderstuhl Isabella

Dieser zusammenklappbare Kindersitz lässt sich einfach durch Riemen und Klickverschluss auf vielen Campingstühlen montieren. Dank des abnehmbaren Polsterereinsatzes ist der Sitz für Kinder ab ca. 8 Monaten bis zu 5 Jahren geeignet. Er lässt sich einfach zusammenklappen und platzsparend aufbewahren.

Farbe: dunkelgrau; Belastbar bis: 50 kg; Maße (B x T x H): 47 x 23 x 28 cm; Packmaß: 16 x 23 x 28 cm; Gewicht: 1,8 kg



67 039 39,95



Speziell für Vans!



ab 299,95

Stuhl- und Tischset Valencia

Das Crespo Stuhl- und Tischset Valencia gibt es in zwei Ausführungen. Das Set wurde speziell für Kastenwagen und Vans konzipiert.

Lieferumfang ungepolstert:

2 Campingstühle AL 213 (Art-Nr.: 611/965) mit stufenlos verstellbarem Kopfteil und der 7-fach verstellbaren Rückenlehne. 1 Campingtisch AL/246-09G (Art-Nr.: 601/023) mit verstärkter Tischplatte in der Größe 101 x 65 cm. 1 Ablagenetz R/248 (Art-Nr.: 611/694). 1 Tragetasche für das komplette Set.

611/966 299,95



Tragetasche für das komplette Set

Lieferumfang gepolstert:

2 Campingstühle AL 213-AEC (Art-Nr.: 601/138) mit stufenlos verstellbarem Kopfteil und der 7-fach verstellbaren Rückenlehne. 1 Campingtisch AL/246-09G (Art-Nr.: 601/023) mit verstärkter Tischplatte in der Größe 101 x 65 cm. 1 Ablagenetz R/248 (Art-Nr.: 611/694). 1 Tragetasche für das komplette Set.

601/139 355,-



76,95



5 Jahre Garantie



Hockerset Bandeja

Hockerset mit Tischplatte. Die 2 Klapphocker mit Multifiberbezug sind sowohl als Sitzgelegenheit wie auch als Beistelltisch bestens geeignet. Vielseitig und praktisch. Drei in eins, äußerst platzsparend nur 4 cm schmal. Inklusive Tragetasche und Sicherungsbänder. Tischplatte: B 65,5 x T 44,5 x H 4 cm. Belastbar bis: 90 kg; Material: 60 % PVC Polyvinylchlorid, 40 % PES Polyester; Packmaß: 65,5 x 44,5 x 4 cm; Gewicht: 3,56 kg

601/235 76,95



139,95



Stilvolles Design



Bambustisch Kamloops

Kamloops ist ideal für Camper, die einen stilvollen Tisch mit modernem Design und Komfort wollen. Gefertigt aus langlebigen Materialien, ausgestattet mit strapazierfähiger Bambustischplatte und Aluminiumrahmen. Sekundenschneller Auf- und Abbau. Praktische Griffe ermöglichen bequemen Transport. Leicht zu transportieren. Kleines Packmaß. Verstellbare Füße.

Belastbar bis: 80 kg; Maße (B x T x H): 72 x 100 x 70 cm; Packmaß: 100 x 37 x 8 cm; Gewicht: 8,5 kg

611/761 139,95



74,95



Mit Kopfkissen



Feldbett Posadas Foldaway Single

Leicht zu verstauen, schnell auf- und abgebaut, stabiles Stahlgestell mit Polyesterbezug, inkl. gepolsterten Kopfkissen und Transporttasche. Belastbar bis: 125 kg; Bezug: 100 % PES Polyester; Liegefläche: 192 x 66 cm; Maße (L x B x H): 192 x 68 x 45 cm; Packmaß: 15 x 12 x 96 cm; Gewicht: 7,9 kg



Inklusive Tragetasche

601/271 74,95



90,95



Campingstuhl Compact AL/213-C-40

- 7-fach verstellbare Rückenlehne
- mit nur 5 cm ein äußerst schmales Packmaß
- höhenverstellbares Kopfteil
- platzsparend verstaubar

Belastbar bis: 110 kg; Bezug: 60 % PVC Polyvinylchlorid, 40 % PES Polyester; Maße (B x T x H): 64 x 58 x 119 cm; Packmaß: 92 x 5 x 64 cm; Gewicht: 3,6 kg

611/965 90,95

DOMETIC

CoolFreeze CF Tiefkühlboxen

Diese erstaunlich leichten Kompressor-Kühlboxen sind im Handling genauso unkompliziert wie thermoelektrische Boxen.

- praktische Tragegriffe machen sie zu jedem Ortswechsel bereit
- superschlanke Nischenlösungen
- leistungsstark
- beste Ausstattung
- Normal- und Tiefkühlung bis -18 °C
- minimaler Stromverbrauch
- Anschlussfertig für 12, 24 und 100 – 240 Volt
- inklusive Display
- 3-stufiger Batteriewächter
- LED-Innenbeleuchtung
- kompakter Kompressor
- Leistungsaufnahme: 35 W

A++

Spektrum A+++ bis D

ab 509,-

CF 26

CF 11

CF 16



* bei Geräteinnentemperatur = 5 °C und Umgebungstemperatur = 32 °C

	CF 11	CF 16	CF 26
Bruttoinhalt	10,5 l	15 l	21,5 l
Stehhöhe	1 Liter Mehrwegflaschen	1 Liter Mehrwegflaschen	2 Liter Mehrwegflaschen
Stromverbrauch *	0,61 Ah/h	0,44 Ah/h	0,67 Ah/h
Maße (B x T x H)	54 x 23,5 x 35,8 cm	55 x 26 x 36,7 cm	55 x 26 x 42,5 cm
Gewicht	8,5 kg	9,5 kg	10,5 kg
Art-Nr.	33 446	33 447	33 448
	509,-	539,-	615,-



Befestigungskit für CF 16 und CF 26

Zur sicheren Fixierung der Box im Fahrzeug.

33 410 59,-

Unterwegs cool bleiben

256,-



A++

Spektrum A+++ bis D

TropiCool Classic TCX 21

Frisches Design mit digitalem Display – so präsentiert die Hightech-Box ihre inneren Werte: intelligente Energiesparschaltung, individuelle Temperatureinstellung, Kühlleistung bis 27 °C unter Umgebungstemperatur. Bei aktivierter Heizfunktion liefert sie Temperaturen bis +65 °C. Mit automatischer Vorrangschaltung für Netzbetrieb und 3-stufigem Batteriewächter zum besseren Schutz Ihrer Bordbatterie. Sie verfügt über die TC-Spezialelektronik mit Softtouch-Bedienpanel.

Anschlussspannung: 12 / 24 / 230 V

Bruttoinhalt: 20 l

Leistungsaufnahme:

46 Watt (12 V) / 50 Watt (24 V) / 64 Watt (230 V)

Maße (B x T x H): 45 x 30,3 x 42 cm

Gewicht: 7,8 kg

32 162 256,-



Ordnung im Kühlfach dank Trenngitter



Mit praktischem Tragegriff



Softtouch-Bedienpanel zum individuellen Einstellen der Temperatur in 7 Stufen

ENGEL

615,-



Little Engel MD-14-F

Wer überall Eis oder eiskalte Getränke genießen möchte, für den ist diese Kühlbox der ideale Begleiter.

Technische Daten:

Spannung 12 Volt, Inhalt 14 Liter, Temperaturbereich +10 °C – -18 °C, stufenlos regelbar, Temperaturabfall während des Betriebes max. 1 °C, Leistungsaufnahme 32 W, Maße (B x T x H): 42,2 x 28,4 x 39,5 cm, Gewicht 11,5 kg. **33 611 615,-**

So gehts auch mit 230 V

45,-



Netzgerät Engel HW1310

Für den Betrieb der Little Engel am 230-Volt-Netz, Belastbarkeit 10 Ampère.

33 614 45,-

Flip-Box
premium | classic
**made in
germany**

 reddot design award
 winner 2011

Flip-Box® Premium

ab 24,95
*In nur 3 Schritten
zusammengeklappt!*

 bewährte
Qualität
 ★★★★★

Flip-Box® Isolierbox

Hochwertige Isolierboxen mit über 25 und 39 Litern Transportvolumen und extra stabilen Wänden (25 mm) und Gelenken. Sie können bis zu 25 kg Gewicht tragen und gekühlte Getränke über 10 Stunden lang kühl halten. Die Verrastungen der Seitenwände und Deckel machen sie besonders dicht und stabil.

- stapelbar.
- hervorragende Isolationsleistung von bis zu 10 h
- faltbar, Höhe kann um 60 % reduziert werden
- Eigengewicht nur 500 bzw. 1100 Gramm
- robust, stoßabsorbierend und lebensmittelecht
- exzellente Hygiene, da Spülmaschinenfest
- vollständig recyclebar
- entstammt einer energieoptimierten Produktion
- Material: Hochwertiger EPP Schaumstoff

Flip-Box® Premium

Volumen: 25 l; Maße außen: 420 x 420 x 240 mm; Maße innen: 370 x 370 x 185 mm; Packmaß: 420 x 420 x 115 mm; Gewicht: 500 g

31 370 24,95
Flip-Box® Big

Volumen: 39 l; Maße außen: 600 x 400 x 250 mm; Maße innen: 550 x 350 x 200 mm; Packmaß: 400 x 600 x 100 mm; Gewicht: 1100 g

31 371 29,95
Kühlbox FF, 12 / 230 Volt

Sehr energieeffiziente Kühlboxen, der in Lindgrün oder neudeutsch „Lime“ gehaltene Korpus ist ein echter Hingucker. Die für 12 und 230 Volt anschlussfertigen Boxen mit einem Fassungsvermögen von 25 bzw. 29 Litern kühlen bis zu 18 °C unter Umgebungstemperatur. Ein weiteres praktisches Feature ist der Tragegriff, der im geschlossenen Zustand die Box optimal verriegelt, geöffnet aber als Deckelhalter dient, um komfortabel an den Innenraum zu gelangen. Im Deckel integriert ist ein Fach zur Unterbringung des Anschlusskabels.

 Kollektion
 Frankana Freiko

A++

Spektrum A+++ bis D

**Preis
tipp** ab **62,-**

	FF-26	FF-30
Anschlussspannung	12 / 230 V	12 / 230 V
Bruttoinhalt	25 l	29 l
Kühlleistung	47 / 55 Watt	47 / 55 Watt
Stehhöhe	2-Liter-Flaschen	2-Liter-Flaschen
Maße (B x T x H)	39,6 x 29,6 x 39,5 cm	38,6 x 29,6 x 44,5 cm
Gewicht	4 kg	4,3 kg
Art-Nr.	35 986	35 987
	62,-	69,-

FF-7146KB, 12 / 230 Volt / Gas 50 mbar

Hochwertige Absorberkühlbox mit Edelstahl-Front und 39 Litern Fassungsvermögen, die sowohl mit Gas (Anschlussdruck 50 mbar) als auch mit 12 oder 230 Volt betrieben werden kann. Sie kühlt bis zu 25 °C unter Umgebungstemperatur.

TRISTAR

 Kollektion
 Frankana Freiko

FF-7645KB Hybrid, 12 / 230 Volt

Diese 41 Liter-Hybridkühlbox mit Edelstahl-Front kann mit 230 Volt als Kompressorkühlbox und thermoelektrisch mit 12 Volt (Kühlleistung bis 20 °C unter Umgebungstemperatur) betrieben werden. Im Kompressorbetrieb kühlt sie auf +10 °C – -15 °C herunter.

A+

Spektrum A+++ bis D

ab 289,-

	FF-7146KB	FF-7645KB Hybrid
Anschlussspannung	12 / 230 V / Gas	12 / 230 V
Bruttoinhalt	39 l	41 l
Kühlleistung	75 Watt	58 / 90 Watt
Stehhöhe	2-Liter-Flaschen	2-Liter-Flaschen
Maße (B x T x H)	56 x 48 x 46 cm	56 x 48 x 46 cm
Gewicht	16 kg	18,5 kg
Art-Nr.	36 001	36 017
	289,-	359,-

ENGEL
*Ideal für den
Outdoor-Gebrauch*

MT-27-F

MT-17-F

A+

Spektrum A+++ bis D

Engel MT Kühlboxen, 12 / 24 / 230 Volt

Dank aktueller Technologie und der Kombination aus Kühl- und Gefriermöglichkeit gibt es beinahe uneingeschränkte Nutzungsmöglichkeiten für den Outdoor-Gebrauch, auch in tropischen Regionen.

- automatische Temperaturkontrolle
- herausnehmbarer Einsatzkorb
- hochwertigste Materialien
- perfekte Verarbeitung
- beste Kühlleistung bei geringem Stromverbrauch!

- Gehäuse aus ABS
- ausgestattet mit Schwingkompressoren
- geräuscharmen Boxen
- auch für Solarbetrieb geeignet
- Anschlussspannung: 12 / 24 / 230 V
- Temperaturabfall während des Betriebs: max. 1°C
- Stromverbrauch: 0,54 Ah/h *
- Leistungsaufnahme (12 V): 32 W
- Leistungsaufnahme (230 V): 42 W

* bei Geräte-Innentemperatur = 5°C und Umgebungstemperatur = 32°C

** aufgrund des unteren Sockels

ab 669,-

	MT-17-F	MT-27-F
Bruttoinhalt	15 l	21 l
Temperaturbereich	+10°C – -18°C	+10°C – -12°C **
Maße (B x T x H)	53,6 x 30,6 x 35,8 cm	53,8 x 30,6 x 44 cm
Gewicht	15 kg	17 kg
Art-Nr.	33 620	33 622
	669,-	699,-

evapolar

Klimagerät EvalIGHT

EvaLight bildet den natürlichen Kühlungseffekt, der durch Verdunstung entsteht, nach und verteilt die angefeuchtete Luft gleichmäßig und leise in einem Kühlbereich von 3 bis 4 m³. Vorteile neben dem Kühlungseffekt: zu trockene Raumluft wird befeuchtet und die Luftumwälzung durch das Gerät filtert Staubpartikel aus der Luft. Die Verdunstungskartusche aus Mineralfaser verhindert Ablagerungen im Inneren des Geräts. Eine Tankfüllung von 0,75 Litern kühlt 6 bis 8 Stunden. Das Evalight kann bei 100 – 240 Volt bzw. über 5 Volt per USB betrieben werden; Maße B 17 x T 17 x H 17,4 cm.

NEU 169,⁹⁰



44,⁹⁰

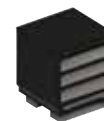

Ersatz-Kartusche
72 915 44,90

72 912 169,90

DOMETIC

Kleinste Dachklimaanlage



ab 2.195,-

Inkl. Luftverteiler

Dometic FreshJet 1700 / 2200

Kleinste Dachklimaanlage am Markt in ultrakompakter Bauform, kann Fahrzeuge bis zu 7 Meter Länge mit Wohlfühlklima versorgen. Weitere Pluspunkte sind der sehr niedriger Anlaufstrom bei der FreshJet 1700 und die Softstart-Funktion bei dem 2200er Modell.

Das bedeutet: Die Anlagen laufen überall problemlos an, selbst auf schwach abgesicherten Campingplätzen. Beide Modelle verfügen zusätzlich über eine Heizfunktion und Beleuchtung. Über das

optionale 12-Volt-Anschlusspaket DC-Kit DSP-T 12 (Art.-Nr. 72 813) lassen sie sich auch während der Fahrt betreiben.

Dachausschnitt: 40 x 40 cm
Dachstärke: 25 – 60 mm
Abmessungen (L x B x H): 78,7 x 56,2 x 22,5 cm
Abmessungen Luftverteiler (L x B x H): 47 x 55,5 x 4,5 cm

* max. Heizleistung = Wärmepumpenleistung, mit sinkender Außentemperatur nimmt die Heizleistung der Wärmepumpe ab. Es wird der Betrieb bei Außentemperaturen von über +2 °C empfohlen.

	FreshJet 1700	FreshJet 2200
empfohlene Fahrzeuglänge	bis 6 m	bis 7 m
Kühlleistung	1700 W	2200 W
	5800 Btuh	7500 Btuh
Wärmeleistung*	800 W	1200 W
Verbrauch	620 W	950 W
Stromaufnahme im Kühlbetrieb	2,7 A	4,1 A
Stromaufnahme im Heizbetrieb	3,5 A	5,2 A
Gewicht inkl. Luftverteiler	29 kg	32 kg
Art.-Nr.	72 804	72 805
	2.195,-	2.379,-

ZUBEHÖR



1.779,-

12-Volt-Anschlusspaket DC-Kit DSP-T 12

Für den Betrieb der Klimaanlage FreshJet während der Fahrt mittels eines 1800 Watt Sinus-Wechselrichters (Maße B 28,4 x T 40,5 x H 11,8 cm).

72 813 1.779,-

Mehr Infos?
Das Bördbuch **i**



73,-

Montage auf dem Fiat Ducato

Adapterrahmen Ducato

Speziell entwickelt für den Einbau von Klimaanlage auf dem Profildach des Fiat Ducato. Der Rahmen gleicht die Dachsicken aus, so dass eine optimale, ebene Fläche zur besseren Abdichtung der Klimaanlage geschaffen wird.

72 855 73,-

Truma

1.459,-



Saphir compact

Die Saphir compact ist die kleinste und leichteste Klimaanlage innerhalb der Produktfamilie. Mit einer Kühlleistung von 1800 Watt ist sie für kleine und mittlere Caravans oder Reisemobile ausgelegt. Mit ihrer geringen Stromaufnahme von 2,8 Ampère ist sie auch auf niedrig abgesicherten Campingplätzen problemlos nutzbar. Für besonderen Komfort während der Nacht sorgt der integrierte Sleep-Modus, bei dem die Drehzahlen der Gebläse (Verflüssiger- und Verdampfergebläse) derart reduziert werden, so dass ein besonders ruhiger Betrieb der Klimaanlage erreicht wird. Abmessungen L 56 x B 40 x H 29 cm, Gewicht 20 kg. Ab Seriennummer 23091001 kann sie über das Bedienteil CP plus (Art.-Nr. 309/452) gesteuert werden.

72 860 1.459,-

truma
iNet ready
truma
Vertrags händler

Mehr Infos?
Das Bördbuch **i**

Montagezubehör finden Sie im Hauptkatalog auf Seite 767.

5 Jahre Teilegarantie
auf Truma Klimaanlage
von Ihrem Truma Vertragshändler





NEU

Mehr Infos?
Das Bordbuch **i**

Luftverteiler
bitte separat
bestellen!



189,-

ab **2.038,-**
inkl. Luftverteiler

Truma Aventa compact

Erfrischt souverän – leicht, leise, leistungsstark

Die Dachklimaanlagen Truma Aventa compact und Aventa compact plus sind so dimensioniert, dass sie auf jedes Fahrzeugdach passen. Zugleich sind sie die leichtesten und leisesten Dachklimaanlagen auf dem Markt. Mit der exzellenten Kühlleistung und dem individuell einstellbaren Luftverteiler sind sie die erste Wahl für alle Freizeitmobilien. Temperatur und Gebläsestufe werden an der Fernbedienung eingestellt – oder optional am Truma CP plus oder in der Truma App (in Kombination mit der Truma iNet Box). Die Truma Combi mit dem Bedienteil Truma CP plus ist in den meisten Fahrzeugen schon vorhanden und dadurch kann die Aventa compact einfach in das bestehende System integriert werden. Die Klimaautomatik wird über das Truma CP plus oder die Truma App gesteuert.
– **Der Luftverteiler ist separat zu bestellen!** –

Merkmale:

- Kompakt: leichteste Dachklimaanlage ihrer Leistungsklasse auf dem Markt
- Universell: passt auf alle Freizeitfahrzeuge
- Komfortabel: läuft extrem leise
- Leistungsstark: kühlt schneller als jede andere Dachklimaanlage ihrer Leistungsklasse
- Smart: Klimaanlage und Klimaautomatik bequem per App steuerbar



Luftverteiler small

Der besonders kompakte Luftverteiler verfügt über je 2 einzeln verstellbare Luftauslässe vorne und hinten. Abmessungen L 55,6 x B 49,6 x H 4,6 cm.

	Art-Nr.	
grau	72 840	189,-
creme	72 841	189,-

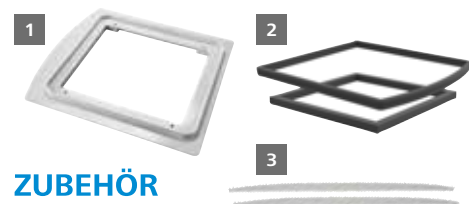

ZUBEHÖR

1 | Dichrahmen für Aventa

Wird empfohlen zur optimalen Abdichtung beim Einbau in einen Dachausschnitt von 40 x 40 cm, beispielsweise bei einem vorhandenen Dachlukausschnitt.

72 844 41,95

2 | Ausgleichsrahmenset

Zur Ergänzung des Dichrahmens (Art-Nr. 72 844) für den Einbau in einem Kastenwagen.

72 849 38,-

3 | Luftfiltersatz

2-teilig **72 843 19,95**

o. Abb.: 12 Volt Adapter

Zum Anschluss der LED-Ambiente-Beleuchtung des Luftverteilers an das 12 Volt Bordnetz.

72 847 19,50

Technische Daten:	Aventa compact	Aventa compact plus
empfohlene Fahrzeuglänge	bis 6 m	bis 7 m
Spannung	230 V	230 V
Kühlleistung	1700 W	2200 W
Stromaufnahme im Kühlbetrieb	2,8 A	4,3 A
Ausschnitt Nennmaß	40 x 40 cm	40 x 40 cm
Maße (L x B x H)	78,5 x 56 x 26,5 cm	78,5 x 56 x 26,5 cm
Gewicht	27,5 kg	29,5 kg
Art-Nr.	72 833	72 836
	1.849,-	2.022,-



Truma Bedienteil CP plus iNet ready

Über die komfortable Truma App und das Truma iNet System erfolgt die Steuerung Ihrer Geräte im Wohnwagen oder Reisemobil ganz einfach von überall und jederzeit. Zentrale Steuereinheit und Schnittstelle zu den vernetzten Truma Geräten ist die **Truma iNet Box**.

Die intelligente Fernsteuerung und Kontrolle der Truma Heiz- und Klimasysteme per App.

- Truma Geräte komfortabel von unterwegs per App steuern
- volle Kontrolle durch bequeme Status- und Alarmmeldungen
- automatische Umstellung von SMS auf Bluetooth im Nahbereich
- einfache Installation und Erweiterung
- zukunftssicher durch Updatefunktion

ZUBEHÖR

Zum Anschluss von zwei iNet ready Geräten.

TIN Verteiler	309/455	11,95
Bedienteilkabel 3 m	309/139	9,95

Weitere Kabellängen finden Sie im Hauptkatalog auf Seite 453.

Tipp

iNet Set Truma
Besteht aus iNet Box und Bedienteil CP plus.
309/585 399,-

Bedienteil CP Plus	309/496	279,-
iNet Box	309/453	349,-





Komplettpakete HDP-Dreheinheit inkl. CAP-Converter

Sie haben schon ein TV-Gerät mit integriertem Receiver? Dann ist das die Lösung!



ab **1.749,-**



Detaillierte Informationen zu den hier abgebildeten Produkten, sowie weitere TV-Systeme finden Sie im Hauptkatalog ab Seite 788.

CAP 650 GPS / 750 GPS / 950 GPS

- Receiver-unabhängige Dreheinheit
- Kompatibel mit jedem TV-Gerät oder Receiver mit Sat-Tuner
- Streaming auf mobile Endgeräte (Smartphones, Tablets) mit UFZ 131 (optional)

CAP-Converter

Im Lieferumfang von CAP 650 GPS, 750 GPS und 950 GPS enthalten.

	Beschreibung	Art-Nr.	
CAP 650 GPS	Receiver-unabhängige Dreheinheit HDP 650 GPS mit Flachantenne BAS 66 (Twin) und CAP-Converter	323/251	1.849,-
CAP 750 GPS	Receiver-unabhängige Dreheinheit HDP 750 GPS mit 60-cm-Parabolantenne (Twin) und CAP-Converter	323/253	1.749,-
CAP 950 GPS	Receiver-unabhängige Dreheinheit HDP 950 GPS mit 75-cm-Parabolantenne (Twin) und CAP-Converter	323/082	2.849,-



HDP 650 GPS Dreheinheit für CAP-Systeme 620 GPS/650 GPS



HDP 750 GPS Dreheinheit für CAP-Systeme 730 GPS/750 GPS



HDP 950 GPS Dreheinheit für CAP-Systeme 920 GPS/950 GPS

Echte Entertainer



2.499,-

Innovatives Caravan-TV-System „One-Cable-Solution“

Die „One-Cable-Solution“ von Kathrein und alphatronics

Das Caravan-TV-System besteht aus einer vollautomatischen CAP-Dreheinheit von Kathrein sowie einem TV-Gerät von alphatronics. Die gesamte Steuerung erfolgt direkt über ein TV-Gerät ohne zusätzliche Einbindung eines separaten Steuergerätes oder Receivers. Dadurch sind nur noch zwei Komponenten für den TV- und Radioempfang im Caravan oder Wohnmobil nötig (Drehanlage und TV-Gerät). Über ein und dasselbe Koaxialkabel wird sowohl die Dreheinheit gesteuert als auch das Sat-Signal an das TV-Gerät weitergegeben.

Das TV-System besteht aus:

- Dreheinheit HDP 650 GPS mit Flachantenne BAS
- GPS-Empfänger zur schnellen Ausrichtung
- Twin-LNB
- alphatronics-TV-Gerät 19" oder 22"

Merkmale:

- Steuerung der Drehanlage erfolgt direkt über das TV-Gerät
- kein zusätzliches Steuergerät erforderlich
- nur eine Fernbedienung
- nur ein Koaxialkabel zwischen TV und Dreheinheit: „One-Cable-Solution“
- Live-Streaming der TV- und Radio-Programme auf mobile Endgeräte (Smartphones, Tablets) mit UFZ 131 (optional, siehe Hauptkatalog Seite 743)
- 3 Jahre Garantie

Legende TVs:

- D = DVD-Player
- S = Triple Tuner
- B = Bluetooth
- K = Kathrein-Steuerung

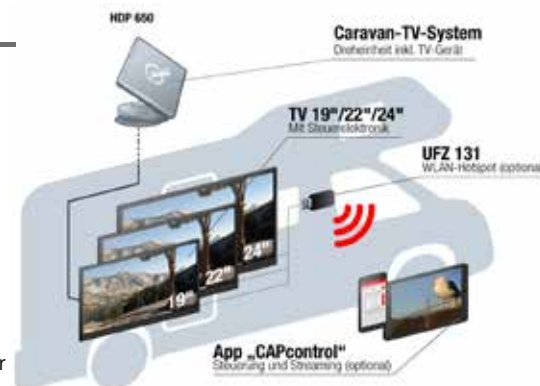

One-Cable-Solution

B
Spektrum A++ bis E



Abmessungen TV-Geräte

(B x H x T in mm; ohne Standfuß):

- 19": 438 x 275 x 50
- 22": 503 x 312 x 52

Nähere Informationen zu den alphatronics TV-Geräten erhalten Sie unter www.alphatronics.de

Bezeichnung	Beschreibung	Art-Nr.	
CTS 650-19 GPS	HDP 650 GPS und SL-19 DSB-K	323/260	2.499,-
CTS 650-22 GPS	HDP 650 GPS und SL-22 DSB-K	323/261	2.499,-



Cytrac[®] DX

**made in
germany**

Kompakt, modern und eine gigantische Reichweite *3 Jahre Garantie*

- neueste Antennentechnologie für noch mehr Reichweite
- kleine, kompakte Antenne für platzsparende Montage auf dem Fahrzeugdach
- einfach, leicht und intuitiv zu bedienen
- vollautomatische Ausrichtung und Satellitenfindung
- LEM-Technik: Suchzeitverkürzung (Antenne sucht im zuletzt eingestellten Neigungswinkel)
- Einfahren bei Fahrzeugstart
- automatischer Satellitenwechsel von z. B. Astra 1 auf Hotbird bei Programmwechsel
- Höhe ca. 14 cm
- Gewicht Außeneinheit: ca. 16 kg, Montagematerial und Zubehör: ca. 2 kg
- QM-zertifizierter Hersteller nach ISO 9001
- hochwertige Verarbeitung von robusten Materialien
- 3 Jahre Garantie und zuverlässiger Service

Lieferumfang:

- motorgesteuerte 12 / 24-Volt-Außeneinheit, komplett mit Antennenspiegel, rauscharem LNB, Montagematerial, Anleitung und Anschlusskabel

Technische Änderungen vorbehalten!

Patenterte Antennentechnologie

Das Herzstück der Cytrac[®] DX besteht aus 1016 verkoppelten Einzelantennen, die wabenförmig angeordnet sind. Eine streng getrennte Stromführung zwischen beiden Polarisierungsebenen reduziert jegliches Übersprechen und sorgt für eine bisher unbekannt Signalreinheit, die sich besonders bei HD-Programmen positiv bemerkbar macht.

Die Signalakkumulation erfolgt unter Anwendung modernster mathematischer Rechenmethoden und sorgt damit für eine gigantische Empfangsreichweite.

Patentnummer:
EP 2359434



tenHaaft[®]
Innovative Mobile Technology



Empfangsreichweite Cytrac[®] DX

- Astra 1
- Hotbird

Einige Programme haben eine geringere Reichweite. Für die tatsächlichen Reichweiten sind ausschließlich die jeweiligen Satellitenbetreiber verantwortlich.

CARO[®] Serie

Elegante und extrem flache Bauweise

- vollautomatische Ausrichtung und Satellitenfindung
- selbstständiges Einfahren bei Fahrzeugstart
- automatischer Satellitenwechsel
- wetterfeste, hagelresistente Konstruktion
- Höhe ca. 14 cm
- Gewicht Außeneinheit: ca. 15 kg, Montagematerial und Zubehör: ca. 2 kg
- QM-zertifizierter Hersteller nach ISO 9001
- 3 Jahre Garantie und zuverlässiger Service



Empfangsreichweite CARO[®]+

- Astra 1
- Hotbird

Einige Programme haben eine geringere Reichweite. Für die tatsächlichen Reichweiten sind ausschließlich die jeweiligen Satellitenbetreiber verantwortlich.



Ohne Receiver

ab 1.740,-

CARO[®] + Vision Single Basis Variante

Vollautomatische Sat-Anlage ohne Receiver, speziell für Kunden, die nur eine Sat-Anlage benötigen und bereits einen Receiver bzw. ein TV-Gerät mit integriertem Receiver besitzen.

72 430 1.740,-

ohne Abbildung:

CARO[®] + Premium Premium Variante

Vollautomatische Sat-Anlage inklusive Oyster[®] TV (21,5" / 55 cm).

72 407 2.275,-

Informationen zum Oyster-TV auf Seite 829 im Hauptkatalog!



Ohne Receiver

ab 1.990,-

Cytrac[®] DX Vision Basis Variante

Vollautomatische Sat-Anlagen ohne Receiver. Speziell für Camper, die nur eine Sat-Anlage benötigen.

LNB	Art-Nr.	
Single	71 320	1.990,-
Twin	71 321	2.160,-



MEGASAT

Brillantes Fernsehen

Megasat Caravanman Kompakt

Der Caravanman Kompakt ist die ideale Anlage für Caravans, Kastenwagen oder Reisemobile mit geringer Montagefläche. Trotz des kleinen Spiegels findet die Antenne, die mit ihrem kleinen Schwenkbereich von nur 73 cm auf jedem Fahrzeug Platz findet, auch an den Randgebieten Europas das Satellitensignal. Der Caravanman Kompakt ist vorprogrammiert auf folgende Satelliten: Astra 1, Astra 2, Astra 3, Astra 4, Hotbird, Thor, Hispasat, Türksat, Eutelsat 5 W, Eutelsat 9 B. Mit seiner geringen Höhe von nur 16 cm ist er eine der niedrigsten Komponenten auf dem Dach. Er ist erhältlich als Single- oder Twin-Version.

Technische Daten:

- Spiegelgröße B 46 x H 32 cm
- Universal-LNB
- Frequenzbereich 10,7 – 12,75 GHz
- Suchwinkel 360°
- Ausrichtung in ca. 1 – 2 Min
- Maße L 48 x B 46 x H 16 cm
- Gewicht ca. 7 kg

Lieferumfang:

- Außeneinheit mit Anschlusskabel
- Steuergerät (Maße B 20 x T 13,4 x H 4,5 cm)



Empfangsbereiche Caravanman Kompakt
● Astra ● Hotbird

ab **1.199,-**

Immer richtig ausgerichtet

LNB	Art-Nr.	
Single	72 218	1.199,-
Twin	72 219	1.299,-

Megasat Traveller-Man

Die sehr flache Sat-Anlage mit 14,5 cm Höhe ist ideal auf einem Wohnwagen oder Reisemobil positionierbar und beeinträchtigt die Gesamthöhe des Fahrzeuges kaum. Durch ihre kompakte und leichte Bauweise kann die Antenne auch mobil genutzt werden. Sie hat trotz ihrer Größe einen erstaunlich großen Empfangsbereich und richtet sich vollautomatisch auf den gewünschten Satelliten aus. Die Auto Skew Funktion korrigiert hierbei die Polarisationsverschiebung des LNB und bietet dadurch bestmöglichen Empfang an allen Standorten in Europa, auch in den Randgebieten der Ausleuchtzone. Das Steuergerät ist für 10 Satelliten (Astra 1, Astra 2, Astra 3, Astra 4, Hotbird, Thor, Hispasat, Türksat, Eutelsat 5 West, Eutelsat 9B) vorprogrammiert. Die Traveller-Man ist mit 2 Anschlüssen ausgestattet und arbeitet als Twin-Anlage.



Empfangsbereiche Traveller-Man
● Astra ● Hotbird

Lieferumfang:

- Außeneinheit mit Anschlusskabel, Steuergerät (Maße L 20 x B 13,4 x H 4,5 cm), 1 + 10 m Koax-Kabel, Dachdurchführung.

NEU



1.199,-

Technische Daten:

- Suchwinkel 365°, Elevation 0° – 90°, Auto-Skew, Spannungsversorgung 12 – 24 Volt, Betriebstemperatur -25 – +70 °C, Maße L 52,5 x B 48 x H 14,5 cm, Gewicht 8 kg.



Nur 14,5 cm hoch



49,90

ZUBEHÖR

Netzteil 230 Volt

Für den Einsatz der Anlage im Wohnwagen, Gartenhaus oder überall wo keine 12-Volt-Spannung zur Verfügung steht.

72 498 49,90



ab 1.099,-

Sat-Anlage Caratec CASAT

Die Caratec-Antennen empfangen Signale von Astra 1 und Hotbird auf Knopfdruck (Dual-Sat). Mit dem optionalen Bedienteil CASAT-102M ist sogar der Empfang von 12 Satelliten möglich. Alle Modelle sind auch als Smart-Variante erhältlich: In Verbindung mit einem neuen Caratec TV-Gerät ist das Ansteuern des gewünschten Satelliten sehr einfach. Die Anlagen eignen sich für Fahrzeuge mit wenig Platz auf dem Dach, wie z. B. Kastenwagen, und sind schnell und einfach einzubauen – es muss nur eine Leitung in den Innenraum gelegt werden.

Lieferumfang:

- Außeneinheit mit Anschlussleitung (3,5 m) und Dachdurchführung
- Spiegel aus Aluminium (bereits montiert)
- Steuergerät mit Bedientasten



Bedienteil CASAT-102M

Ermöglicht die Wahl von 12 Satelliten per Knopfdruck.

71 108 149,-



Empfangsbereiche Astra 1

- CASAT 500
 - CASAT 600
- Einige Programme haben eine geringere Reichweite.

Technische Daten:

- nachrüstbar für den Twin-Betrieb
- solide konstruiert mit Schneckengetriebe, kugellagerten Achsen und Messingzahnradern
- geringe Aufbauhöhe 16 cm
- CASAT 500
Spiegelgröße 50 cm, Maße L 68 x B 50 x H 16 cm, Gewicht 7,7 kg
- CASAT 600
Spiegelgröße 60 cm, Maße L 80 x B 63 x H 16 cm, Gewicht 8,1 kg
- Sicherheitsschaltung und automatisches Einfahren bei Starten des Motors
- Updates per microSD-Karte
- Elevation / Neigungswinkel 15° – 75°
- Rotationswinkel 400°
- Frequenzbereich 10,7 – 12,75 GHz
- für DVB-S SD und HD geeignet
- Betriebstemperatur -20 °C – +50 °C
- Stromversorgung 10 – 15 Volt

CASAT 500D	71 103	1.099,-
CASAT 600D	71 104	1.199,-
CASAT 500S (Smart-D)	71 117	1.199,-
CASAT 600S (Smart-D)	71 118	1.299,-

Sat-Anlagen mit Smart-D:

In Verbindung mit einem neuen, kompatiblen Caratec TV-Gerät (siehe Katalogseite 830) ist das Ansteuern des gewünschten Satelliten sehr einfach. Ein Tastendruck auf der TV-Fernbedienung genügt und die automatische Ausrichtung der Antenne erfolgt. Auch das Umschalten zwischen bis zu 12 Satelliten geschieht vollautomatisch.

NEU



EasySat

Eine Sat-Anlage, deren Name Programm ist. Mit der EasySat beginnt das Fernsehvergnügen buchstäblich mit einem Knopfdruck. Dabei muss die Anlage über das Ein-Knopf-Bedienteil lediglich eingeschaltet werden, schon richtet sie sich vollautomatisch, schnell und zuverlässig auf den ab Werk vorprogrammierten Satelliten aus. Da die EasySat receiverunabhängig arbeitet, kann jeder beliebige Digital- oder HDTV-Receiver angeschlossen werden. Der 45 cm Offset-Spiegel bietet hervorragenden Empfang nahezu in ganz Europa. Neben der besonders einfachen Bedienung zeichnet sich die EasySat auch durch ihre kompakte Bauweise und ihre damit auf ein Minimum reduzierten Abmessungen und ihr Gewicht aus.

Leistungsmerkmale:

Mikroprozessorgesteuertes Suchverfahren, vollautomatische Ausrichtung ohne Justierung und Positionsangaben, selbständiges Einfahren der Antenne beim Starten des Motors, robuste Außeneinheit aus nichtrostenden Materialien (Aluminium, V2A), 2-facher elektronischer Überlastschutz, 12-Volt-Betrieb, kein Stromverbrauch im ausgeschalteten Zustand, problemlose Montage, Universal-LNB mit 0,3 dB Rauschmaß, 2 Jahre Funktionsgarantie, Aufbauhöhe 15,5 cm, Gewicht 6,5 kg.

weiß 72 455 1.299,-
schwarz 72 464 1.299,-

Mit nur einem Knopfdruck betriebsbereit

Neue Farbe



Empfangsbereich EasySat

- Astra 1 digital



1.299,-



made in germany

bewährte Qualität

Mehr Infos? Das Bördbuch



MAXVIEW VuQUBE II

Maxview VuQube Auto II

Die vollautomatische receiverunabhängige VuQube Auto II besticht durch Ihr außergewöhnliches Design, geringes Gewicht und die kompakte Bauform. Ein Tastendruck genügt und sie richtet sich innerhalb von 60 – 90 Sekunden selbständig auf den gewünschten Satelliten aus; dieser wird über ein externes Steuerelement vom Inneren des Fahrzeuges aus bequem angewählt. Alles andere übernimmt die Anlage. Sie ist vorprogrammiert auf Astra 1, Astra 2, Astra 3 und Hotbird. Mit dem leistungsstarken Cassegrain-Spiegel (ø 35 cm) und extra für diese Sat-Antenne entwickelten Subreflektor entspricht sie ca. der Empfangsstärke einer Flachantenne. Sie liefert einwandfreie Fernsehbilder in den benachbarten Urlaubsländern und in Großbritannien und bietet sie mit ihrem Twin-LNB die Möglichkeit zum Anschluss eines 2. unabhängigen Receivers. Mögliche Unebenheiten im Boden gleicht die VuQubeAuto II automatisch aus und sie kann außerdem in jeder Lage transportiert werden. Mit den optional erhältlichen Dachbefestigungssets (Art.-Nr. 72 316, 72 319) kann die Anlage auch fest auf dem Fahrzeugdach montiert werden.



999,-

Twin-Anlage



Empfangsbereiche
VuQube Auto II
● Astra 1 ● Hotbird



Technische Daten:

- Twin Universal LNB
- Spannung 12 Volt
- Stromaufnahme im Betrieb 0,6 Ampère
- Drehwinkel 380°
- Maße B 49 x T 43 x H 34 cm
- Gewicht der Außeneinheit 3,5 kg
- Maße Bedienteil B 13 x T 8,5 x H 3 cm
- Kein Software-Update notwendig – Antenne funktioniert immer
- alarmgesichert

Lieferumfang:

- 0,7 m Koax-Kabel
- 10 m Koax-Kabel
- Bedienteil
- Anschlusskabel (mit Stecker) 12 Volt
- Netzadapter 230 Volt

72 318 999,-

ZUBEHÖR

39,⁹⁰



Dachbefestigungsset

Zur festen Montage der VuQube Auto II auf dem Dach eines Reisemobils oder Caravans.

72 319 39,90



159,-

NEU

Quick-Out Halterung

Die Halterung funktioniert nach dem Prinzip einer Skibindung. Sollte die Sicht zum Satelliten nicht gewährleistet sein, kann die VuQube Auto II werkzeuglos vom Dach genommen werden. Ansonsten kann die Anlage auch während der Fahrt in der Halterung belassen werden. 72 316 159,-

MEGASAT

Brillantes Fernsehen

Megasat Campingman Portable Eco

Die Single-Sat-Anlage mit Parabolantenne benötigt kein separates Steuergerät, denn das Koaxialkabel wird direkt mit dem Fernseher oder dem Receiver verbunden. Das Koaxialkabel dient auch der Stromversorgung – sobald Fernseher bzw. Receiver eingeschaltet ist, startet die Antenne und sucht selbständig nach dem Satelliten (vorprogrammiert auf Astra 1). Durch die elegante Kunststoffhaube ist die Antenne optimal gegen Witterungseinflüsse und Beschädigungen geschützt. Dank des 10 m langen Kabels kann die Außeneinheit an einem beliebigen Ort aufgestellt werden. Bei zukünftigen Transponder-Änderungen auf dem Satelliten sind keine Updates bei der Antenne notwendig.



Technische Daten:

- Universal-LNB
- Elevation / Neigung 23° – 43°
- Azimut / Suchwinkel 360°
- Stromverbrauch max. 300 mA
- Betriebstemperatur -20 °C – 70 °C
- Spiegelgröße 38 cm
- Maße ø 45 cm x H 43 cm, Gewicht 4,2 kg

Lieferumfang:

- Außeneinheit
- 10 m Koaxialkabel

72 499 799,-



Empfangsbereiche
Campingman Portable Eco

● Astra 1

NEU



Energiesparer

799,-



MAXVIEW

HOME ENTERTAINMENT ON THE MOVE

Maxview Precision-I.D Sat-Kit

Basierend auf der speziell für einfache Handhabung entwickelten Precision wurde das Finden des Satelliten mit der Precision-ID noch weiter vereinfacht. Das Satelliten-Identifikationsmodul wird einfach zwischen Receiver und Sat-Antenne angeschlossen und zusätzlich mit dem Audioausgang des Receivers oder des Fernsehers verbunden. Der eingestellte Satellit wird sofort erkannt und durch eine bereits in der Sat-Antenne neben dem Sat-Finder integrierten Identifikations-LED quittiert. Die Maxview-Precision-ID funktioniert mit jedem Receiver, der über einen Audioausgang verfügt.

Lieferumfang:

Sat-Antenne mit Sat-Stativ, Sat-ID-Modul zum Anschluss zwischen Receiver und Antenne, Universal-LNB mit geringem Rauschmaß, Transporttaschen für Stativ und Antenne, 10 m Koax-Anschlusskabel.

Abmessungen und Gewicht:

- Precision 55: B 100 x H 156 cm / 6,1 kg
- Precision 65: B 100 x H 164 cm / 6,6 kg
- Precision 75: B 100 x H 172 cm / 7 kg

Spiegelgröße	LNB	Art-Nr.	
55 cm	Single	72 230	345,-
55 cm	Twin	72 231	375,-
65 cm	Single	72 232	369,-
65 cm	Twin	72 233	399,-
75 cm	Single	72 234	410,-
75 cm	Twin	72 235	439,-



*Besonders
leichte Hand-
habung*

ab 345,-

PRECISION I.D



Sobald die blaue Diode leuchtet ist der gewählte Satellit gefunden.



Empfangsbereiche Astra

- Precision 55
- Precision 65
- Precision 75

INFORMATION

Für die Nutzung in der Schweiz und den Niederlanden benötigt die Anlage einen Duo-LNB (als Sonderartikel bestellbar).

KATHREIN

549,-

HDS 166 plus Antennenset

Mit dem neuen Antennen-Set wurde ein preisgünstiges und platzsparendes Set als Alternative zur vollautomatischen Sat-Anlage geschaffen. Perfekt, wenn Sie direkt am Fahrzeug keinen Sat-Empfang haben, z. B. bei Abschattung durch Bäume, und die Anlage in einiger Entfernung zum Fahrzeug aufstellen möchten. Das Zusammenspiel der mitgelieferten Komponenten mit der überarbeiteten App „CAPcontrol“ (Android und iOS) ist bestmöglich aufeinander abgestimmt. Sobald alle Komponenten aufgestellt und angeschlossen sind, ist die Antenne in 60 Sekunden ausgerichtet.

Funktionsweise:

Das Herzstück des Sets bildet der CAP-Konverter, der zwischen der Flachantenne und dem TV-Gerät angeschlossen wird. Zusammen mit dem USB-WLAN-Adapter UFZ 131 werden über diese beiden Komponenten bisher noch nie dagewesene Funktionen aktiviert.

- Sprachassistent bei der Einstellung
- Streaming von TV- und Radioprogrammen auf mobile Endgeräte
- 11 Satelliten voreingestellt
- nach Installation der neuen CAPcontrol-App auf Ihrem Smartphone/Tablet kann die einfache Ausrichtung beginnen



Per App auszurichten



Lieferumfang:

Flachantenne BAS 66 (mit Twin-LNB), Stativ, Adaptergelenk, CAP-Konverter, USB-WLAN-Adapter UFZ 131, 15 m Koaxialkabel, Tragetaschen für Stativ und Antenne und Neigungsmesser HDZ 66.

323/280 549,-



ab 459,-



NEU

ab 479,-



*Inklusive Triple-Tuner
und DVD-Player*



alphatronics SL-Linie DSB+ / DSBI+

Die SL-Linie+ ist in der Farbe anthrazit gebürstet mit Bildschirmgrößen 19" und 22" erhältlich. Mit Hilfe des DVB-S2 Tuners kann die Satellitenanlage direkt an das Fernsehgerät angeschlossen und digitale Programme in höchster Qualität empfangen werden. Darüber hinaus verfügt der Triple-Tuner über einen zukunftsicheren DVB-T2 Tuner für den neuen Standard H.265, zum Empfang von Pay-TV steht ein CI+ Slot zur Verfügung. Mit dem alphatronics Triple-Tuner werden nicht nur zusätzliche Endgeräte, sondern auch deren Stromverbrauch und Verkabelung gespart. Ein platzsparend integrierter DVD-Player (Einzug der DVD seitlich rechts, Bedienung von oben (19") bzw. seitlich rechts (22")) ist ebenfalls an Bord. Ein Highlight der SL-Linie+ ist die verbesserte einzigartige Klangqualität – das integrierte alphatronicsAudio+ System liefert dank neuer DSP-Technologie einen noch klareren und kräftigeren Sound! Ebenfalls mit an Bord ist das alphatronicsSound Bluetooth-Modul (Bluetooth-Version 4.2), das den kabellosen Anschluss von Lautsprechersystemen aus der alphatronicsSound-Produktlinie (siehe Hauptkatalog Seite 828) sowie anderen Bluetooth-Empfangsgeräten wie z. B. Lautsprechern, Radios oder Navigationssystemen ermöglicht. Alle Modelle bieten durch den Einsatz von alphatronicsView Weitwinkel LED-Displays perfekte Sicht aus allen Betrachtungswinkeln, darüberhinaus sind sie mit Basic Smart Funktion ausgestattet. Das Surfen im Internet wird über einen integrierten Browser ermöglicht, eine Auswahl an Apps steht zur Verfügung. Mit Hilfe der Miracast und DLNA-Funktion werden Daten oder der Bildschirminhalt vom Smartphone/Tablet an den TV übertragen.

* Energieeffizienz-Spektrum A++ bis E.

Neu: Ab sofort ist bei allen Modellen die DVB-T Stabantenne AN5 (siehe Hauptkatalog Seite 822) für optimalen DVB-T Empfang im Lieferumfang enthalten!

Merkmale:

Stromversorgung 12 / 230 Volt, Full-HD (22"), 16,7 Mio. Anzeigefarben, Videotext, Wiedergabe von DVD, CD, VCD, DVD-R, DVD-RW, DivX, MP3, JPEG, Ein- / Ausschalter.

Ein-/Ausgänge:

Antenne, 2 x HDMI, 2 x USB, Kopfhörer, YPbPr-Anschluss, AV in, AV out, Digital Coax out, Common Interface (CI+).



Technische Daten:	SL-19 DSB+ / DSBI+	SL-22 DSB+ / DSBI+
Energieeffizienzklasse	+ A	+ A
Bildschirmformat	16:9 LED	16:9 LED
Bildschirmdiagonale	19" (47 cm)	22" (55 cm)
Auflösung	1366 x 768 Pixel	1920 x 1080 Pixel
Helligkeitswert	300 cd/m ²	350 cd/m ²
Kontrastwert	1000:1	1000:1
Betrachtungswinkel	178° H, 178° V	178° H, 178° V
Musikleistung	2 x 5 W	2 x 5 W
Leistungsaufnahme ø	18 W	22 W
Leistungsaufnahme Standby	< 0,5 W	< 0,5 W
Maße ohne Fuß (B x T x H)	43,8 x 5 x 27,5 cm	50,3 x 5,2 x 31,2 cm
Gewicht	2,6 kg	3,4 kg

SL-Line DSB+

	Art-Nr.	
SL-19 DSB+ / 19"	70 205	459,-
SL-22 DSB+ / 22"	70 206	499,-

SL-Line DSBI+ mit Basic Smart

mit Basic Smart	Art-Nr.	
SL-19 DSBI+ / 19"	70 247	479,-
SL-22 DSBI+ / 22"	70 248	519,-



TFT-LED-Flachfernsehgerät Caratec Vision Basic Serie

Die Geräte der Basic Serie sind in Bildschirmgrößen 19" und 22" lieferbar. Sie haben bereits Tuner für DVB-T2 und DVB-S2 eingebaut, verfügen über das Weitwinkel-Display für beste Sicht aus allen Positionen und haben einen Schutz gegen Über- und Unterspannung. Die Ansteuerung für Caratec Smart-D Sat-Antennen (siehe Seite 91) ist ebenfalls bereits integriert. Alle Modelle sind mit nach EN ISO 9241-307 pixelfehlerfreien Panels ausgestattet.

Merkmale:

Stromversorgung 12 Volt, 16,7 Mio. Anzeigefarben, Color-Videosystem PAL/NTSC/SECAM, Videotext, VESA-Standard 100, Netzschalter Ein / Aus.

Ein-/Ausgänge:

Antenne (DVB-S2, DVB-T2), HDMI, Scart, PC, YPb-Pr (Adapter), AV (Adapter), Audio, digital Audio, Kopfhörer, USB, CI+ (Common Interface).

*100 % pixel-
fehlerfrei*

	Art-Nr.	
CAV190B	70 072	279,-
CAV220B	70 073	329,-



ab 279,-

NEU

* Energieeffizienz-Spektrum A++ bis E.

Technische Daten:	CAV190B	CAV220B
Energieeffizienzklasse	* A+	* A+
Bildschirmformat	16:9 LED	16:9 LED
Bildschirmdiagonale	18,5" (47 cm)	21,5" (55 cm)
Auflösung	1366 x 768 Pixel	1920 x 1080 Pixel
Helligkeitswert	250 cd/m ²	250 cd/m ²
Kontrastwert	3000:1	3000:1
Betrachtungswinkel	178° H, 178° V	178° H, 178° V
Musikleistung	2 x 3 W	2 x 3 W
Leistungsaufnahme Ø	13 W	17 W
Leistungsaufnahme Standby	0,5 W	0,5 W
Maße (B x T x H)	44 x 4,8 x 26,3 cm	50,7 x 4,8 x 30,2 cm
Gewicht	2,8 kg	3,6 kg

TFT-LED-Flachfernseh-DVD-Kombination Caratec Vision Pro Serie

Die Pro Serie verfügt über Empfänger für DVB-T2 und DVB-S2 und einen CD/DVD Player (Einschub und Bedienung von rechts). Die Geräte haben ein Weitwinkel-Display und sind mit Über- und Unterspannungsschutz ausgestattet. Die Ansteuerung für Caratec Smart-D Sat-Antennen (siehe Seite 91) vereinfacht die Bedienung erheblich. Zusätzlich ist ein Festpegel-Anschluss für die Tonübertragung an Radiogeräte und Navigationssysteme integriert. Die Geräte sind mit nach EN ISO 9241-307 pixelfehlerfreien Panels ausgestattet.

Merkmale:

Stromversorgung 12 Volt, 16,7 Mio. Anzeigefarben, Color-Videosystem PAL/NTSC/SECAM, Videotext, VESA-Standard 100, Netzschalter Ein / Aus.

Ein-/Ausgänge:

Antenne (DVB-S2, DVB-T2), 2 x HDMI, Scart, YPb-Pr (Adapter), AV (Adapter), Audio, digital Audio, Kopfhörer, USB, CI+ (Common Interface).

*100 % pixel-
fehlerfrei*

	Art-Nr.	
CAV190P-D	70 080	379,-
CAV220P-D	70 081	429,-



ab 379,-

NEU

* Energieeffizienz-Spektrum A++ bis E.

Technische Daten:	CAV190P-D	CAV220P-D
Energieeffizienzklasse	* A	* A
Bildschirmformat	16:9	16:9
Bildschirmdiagonale	18,5" (47 cm)	21,5" (55 cm)
Auflösung	1366 x 768 Pixel	1920 x 1080 Pixel
Helligkeitswert	250 cd/m ²	250 cd/m ²
Kontrastwert	3000:1	3000:1
Betrachtungswinkel	178° H, 178° V	178° H, 178° V
Musikleistung	2 x 3 W	2 x 3 W
Leistungsaufnahme Ø	17 W	21 W
Leistungsaufnahme Standby	0,5 W	0,5 W
Maße (B x T x H)	44,5 x 4,6 x 27 cm	51 x 4,6 x 30,8 cm
Gewicht	2,8 kg	3,2 kg



TFT-LED-Flachfernseh-DVD-Kombination Caratec Vision Exclusive Serie

Fast rahmenlos präsentieren sich die 22" und 24" Geräte der neue Exclusive Serie. Das Bild des Weitwinkel-Panels geht fast bis zum Rand, damit sind die Geräte extrem kompakt für ihre Bildschirmgröße und besonders elegant. Natürlich sind sie mit DVB-T2 und DVB-S2 Empfängern, CD/DVD-Player (Einschub und Bedienung von rechts), Smart-D Ansteuerung (siehe Seite 91), Festpegel-Ausgang zum Anschluss an Radios und Über- und Unterspannungsschutz bestens ausgestattet. Zusätzlich ist noch ein Bluetooth Sender integriert, um externe Bluetooth-Lautsprecher zu verbinden. Die Geräte sind mit nach EN ISO 9241-307 pixelfehlerfrei Panels ausgestattet.



NEU

ab **489,-**

100 % pixel-fehlerfrei

* Energieeffizienz-Spektrum A++ bis E.

Merkmale:

Stromversorgung 12 Volt, 16,7 Mio. Anzeigefarben, Color-Videosystem PAL/NTSC/SECAM, Videotext, VESA-Standard 100, Netzschalter Ein / Aus.

Ein-/Ausgänge:

Antenne (DVB-S2, DVB-T2), 2 x HDMI, Scart, Ypb-Pr (Adapter), AV (Adapter), Audio, digital Audio, Kopfhörer, USB, CI+ (Common Interface).

	Art-Nr.	
CAV220X-DB	70 084	489,-
CAV240X-DB	70 085	529,-

Technische Daten:	CAV220X-DB	CAV240X-DB
Energieeffizienzklasse	* A	* A
Bildschirmformat	16:9	16:9
Bildschirmdiagonale	21,5" (55 cm)	23,6" (60 cm)
Auflösung	1920 x 1080 Pixel	1920 x 1080 Pixel
Helligkeitswert	250 cd/m ²	250 cd/m ²
Kontrastwert	3000:1	3000:1
Betrachtungswinkel	178° H, 178° V	178° H, 178° V
Musikleistung	2 x 3 W	2 x 3 W
Leistungsaufnahme Ø	21 W	26 W
Leistungsaufnahme Standby	0,5 W	0,5 W
Maße (B x T x H)	48,9 x 4,8 x 28,9 cm	54,2 x 4,8 x 31,8 cm
Gewicht	4,2 kg	5 kg



99,-



Für kraftvollen Sound

Caratec Audio Soundbar CAS100

2 Breitband-Lautsprecher sorgen trotz kompakter Abmessungen für klare und kraftvolle Klangwiedergabe. Die Soundbar wird einfach an den Kopfhörer-Anschluss und für die Stromversorgung an den USB-Anschluss des TV Gerätes angeschlossen. Die Lautstärke wird direkt mit der Fernbedienung des Bildschirms geregelt. Im Lieferumfang ist ein Halter zur Montage an der Standfuß-Befestigung enthalten. Geeignet für Caratec TV Geräte der Serien CAVxx4, CAVxx6 sowie die neuen CAV190P-D, CAV220P-D und CAV240P-D und viele weitere. Maße B 40,9 x T 5,7 x H 6,1 cm, Gewicht 530 g.

70 099 99,-



Brilliantes Fernsehen

Bluetooth

79,90

NEU



Soundbar Klangwunder V

2 Breitband-Lautsprecher mit insgesamt 30 Watt Musikleistung, verbaut in einem kompakten Gehäuse, sorgen dafür, dass die via Bluetooth z. B. von einem Megasat Fernseher empfangenen Audiosignale in einen satten Stereosound gewandelt werden. Dank des klaren Designs harmonisiert die Soundbar auch optisch mit den Megasat TVs und kann mit einer Halterung leicht an diese montiert werden. Alle gängigen Funktionen, wie Regelung der Lautstärke, Musikauswahl im MP3-Betrieb und Bluetooth-Verbindung, können über die im Lieferumfang enthaltene Fernbedienung gesteuert werden.

Merkmale:

Stromversorgung 12 / 230 Volt, Bluetooth 4.0, USB-Anschluss, Audio-Eingang 3,5mm Klinke, MP3-Betrieb, Maße B 41 x T 6 x H 6 cm, Gewicht ca. 800 g.

70 058 79,90



Innovative Mobile Technology

159,-



NEU

Oyster® Soundbar

Beeindruckender Klang, vielseitige Anschlussmöglichkeiten und edles Design – das 2-Wege-Lautsprechersystem ist die ideale Ergänzung zum „Oyster® TV“, ist aber auch mit anderen TV-Geräten kompatibel. Die Installation ist einfach, für eine optimale Leistungsübertragung kann der Anschluss auch über HDMI ARC erfolgen. Ein Display zeigt die aktuelle Signalquelle an, die per Tastendruck ausgewählt werden kann. Darüber hinaus ist ein direktes Abspielen von Musik vom Smartphone per Bluetooth oder per USB möglich. Montagewinkel zur direkten Montage am Oyster® TV, Aux-, Coaxial- und HDMI ARC-Kabel sowie eine Fernbedienung sind im Lieferumfang enthalten.

Maße B 43,6 x T 4,6 x H 6,8 cm

Gewicht 1,2 kg

70 060 159,-

Leistungsmerkmale

- Edles Design mit starkem und klarem Sound
- 3 Sound-Effekte wählbar (EQ): News, Normal, Music
- Kompatibel mit den meisten Fernsehgeräten
- 2-Wege-Lautsprechersystem
- Anschlüsse Coax, Aux, USB und HDMI ARC
- Leistung 2 x 10 Watt
- Energieverbrauch 12 Volt 0,75 Ampère / 24 Volt 0,42 Ampère
- Betriebsspannung 12 / 24 Volt, 100 – 240 Volt

Einfache Montage:

Die Oyster® Soundbar lässt sich einfach am „Oyster® TV“ (siehe Hauptkatalog Seite 829) montieren. Sie können die Montagewinkel einfach an der Standfußhalterung der „Oyster® TV“ Geräte 19“, 21,5“ und 24“ befestigen.



TFT-LED-DVD-Kombination RL II Deluxe

Speziell für den Einsatz im Fahrzeug gebaute Geräte, deren besondere Innenkonstruktion die Komponenten vor Erschütterungen während der Fahrt schützt. Sie verfügen über eine Bluetooth-Schnittstelle, die die kabellose Tonwiedergabe ermöglicht, einen Triple-Tuner mit zukunftssicherem DVB-T2 Tuner (H.264 und H.265) sowie ein integriertes DVD-Laufwerk (Einschub und Bedienung von rechts). Lieferung erfolgt inklusive Fernbedienung, Batterien, YUV Adapter, AV Adapter, 12 Volt-KFZ-Adapter und 230 Volt-Netzteil.

Bluetooth

ab 379,-



Merkmale:

Stromversorgung 12 / 230 V; Abspielformate MPEG 1-4 / VOB / AVI / XVID / JPEG / MP3 / AC3 / MP2 / PCM / LPCM / OGG / DVD-R/-RW/+R/+RW, VCD / CD / CD-R/-RW; Ein- / Ausschalter.

Ein-/Ausgänge:

Antenne, PC, HDMI In, Audio Out 3,5 mm Klinke (Kopfhörer), Audio In 3,5 mm Klinke, Audio Out digital koaxial, USB 2.0, Scart, CI+ Slot (HD+ ready).

* Energieeffizienz-Spektrum A++ bis E.

	Art-Nr.	
RL II 19 Deluxe	70 033	379,-
RL II 22 Deluxe	70 034	449,-

Technische Daten:	RL II 19 Deluxe	RL II 22 Deluxe
Energieeffizienzklasse	* A	* A
Bildschirmformat	16:9 LED	16:9 LED
Bildschirmdiagonale	18,5" (47 cm)	21,5" (54,6 cm)
Auflösung	1366 x 768 Pixel	1920 x 1080 Pixel
Helligkeitswert	250 cd/m ²	250 cd/m ²
Kontrastwert	1000:1	1000:1
Betrachtungswinkel	178° H, 178° V	178° H, 178° V
Musikleistung	2 x 3 W	2 x 3 W
Leistungsaufnahme ø	17 W	21 W
Leistungsaufnahme Standby	< 0,5 W	< 0,5 W
Maße ohne Fuß (B x T x H)	44,3 x 4,6 x 27,6 cm	51,7 x 4,9 x 32 cm
Gewicht	3 kg	3,3 kg

Zur platzsparenden Montage der Flachfernsehgeräte

Wandhalterungen

Wandhalterung Sky 1

Im Kopf der stylischen TFT-Halterung ist ein Kugelgelenk integriert, durch das der TFT-Bildschirm frei gedreht werden kann. Im Lieferumfang enthalten ist eine Halteplatte für Vesa 75 und Vesa 100, die einfach auf die Halterung aufgesetzt und durch eine Flügelmutter arretiert wird. Dadurch sind die Geräte einfach zu entnehmen und bei Nichtgebrauch zu verstauen.

79,⁹⁰



Wandhalterung Sky 1

Drehpunkte: 1
max. Wandabstand: 11,5 cm
Tragfähigkeit: 8 kg

72 641



Wandhalterung Sky Basic 2

69,⁹⁰

Wandhalterung Sky Basic 2

Neigbare Halterung aus robustem Stahl mit Arretierungshebel, der sowohl unten als auch oben montiert werden kann.

Drehpunkte: 3
Armlänge: 12,2 cm / 21 cm
Tragfähigkeit: 7 kg

72 650

69,90



187,⁵⁰

Wandhalterung Sky 10N

Doppelgelenkhalter mit Arretierung und Quick-Release Grundplatte, geeignet für alle TFT-Geräte mit VESA-Norm 75 & 100.

Länge: 58 cm
Tragfähigkeit: 10 kg
Gewicht: 2,1 kg

72 639

187,50



219,-

Wandhalterung Sky 20W

Konsolenauszug mit stufenlos verstellbarer Schwenkmechanik (bis 180°) und um ±10° einstellbarem Neigungswinkel. Die Halterung kann sowohl links als auch rechts angeschlagen eingebaut werden. Geeignet für alle TFT-Geräte mit VESA-Norm 75 & 100. Maximaler Auszug 73,8 cm, Tragkraft max. 6,5 kg, Maße L 39/73,8 x T 5,7 x H 24,4 cm.

72 658

219,-



149,-

Seitlicher Auszug Flex CFA101L

Für TV-Schränke, links und rechts montierbar, ermöglicht ein Herausziehen des TFT-Gerätes um max. 47 cm, Schienenlänge ausgezogen ca. 83,5 cm. Er ist dreh- und schwenkbar, die Halteplatte lässt sich um +/- 8° neigen; hergestellt aus solidem Aluminiumprofil und Stahl, Tragkraft 6,5 kg. Maße ca. B 41 x T 4,2 x H 15,5 cm, Gewicht 2,6 kg.

72 632

149,-

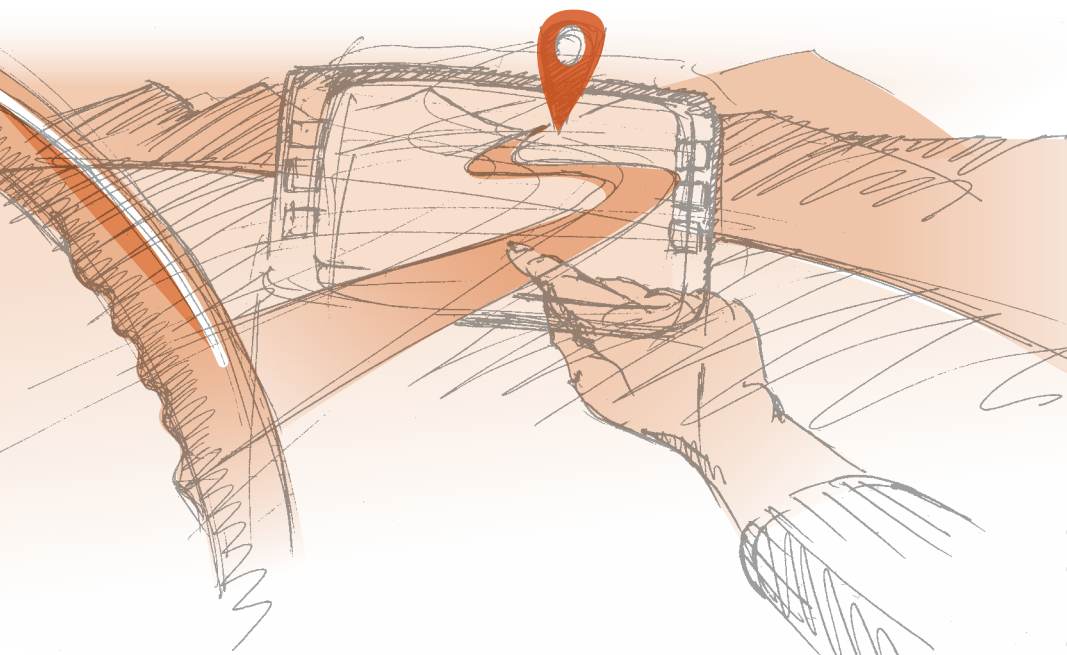

Geplaut unterwegs

Der Weg ist das Ziel – unterwegs etwas zu erleben, ist ganz im Sinne einer Urlaubsreise, aber sinnloses Umherirren in fremder Umgebung gehört ganz bestimmt nicht dazu!

Moderne Navigationssysteme übernehmen in unbekanntem Gegenden zuverlässig die Streckenführung und bieten nebenbei gleich noch jede Menge nützlicher Informationen – zum Beispiel über Campingplätze, Einkaufsmöglichkeiten oder Sehenswürdigkeiten. Mit einem speziell auf Freizeitfahrzeuge zugeschnittenem System lässt es sich ganz entspannt reisen.

Mit der richtigen Vorausschau ...

Die Kombination aus übersichtlicher, für Vans (Kastenwagen) speziell angepasster Navigation und einer hochwertigen Rückfahrkamera bringt Sie stressfrei und sicher an den gewünschten Zielort. Umständliches Kartenlesen und hektisches Schildersuchen gehören der Vergangenheit an. Der Spurassistent, die Eingabe von für die Streckenführung relevanter Fahrzeugdaten und nicht zu vergessen die oftmals mit den Systemen angebotenen Stellplatz- und Campingplatzdaten machen das Navigieren durch fremde Gefilde recht einfach. Und vor Ort können noch hunderte von interessanten Nahzielen (POIs) abgerufen werden. So lassen sich entlang der Route auf

Fingerdruck Museen, Restaurants und sonstige Sehenswürdigkeiten abrufen. Navigationsgeräte sind also schon lange kein „Gimmick“ mehr für Technikfreaks, sondern echte Helfer unterwegs. Bei Kastenwagenfahrern werden Einbaugeräte die einen großen Bildschirm bieten und in den Standard-Doppel-DIN-Schacht des Basisfahrzeugs passen immer beliebter. Auf dem Markt gibt es mittlerweile eine Vielzahl solcher Geräte mit ganz unterschiedlicher Ausstattung.

... und der richtigen Rücksicht

Perfekt wird ein gutes Kastenwagen-Navigationssystem in Verbindung mit einer hochwertigen Rückfahrkamera. In der Regel verfügen Navigationsgeräte über einen Videoeingang, an dem sich solch eine Kamera problemlos anschließen lässt. Auch hier können Doppel-DIN-Navigationsgeräte mit ihrem großen Bildschirm punkten, da die Darstellung im Cockpit groß genug ist, damit auch schmale Gegenstände, wie etwa Pfosten, gut erkannt werden können. Das Herz-

stück eines Rückfahrvideosystems ist die kleine Kamera hoch oben am Heck des Fahrzeugs. Wer hier spart, spart an der falschen Stelle – denn nur, was die Kameraoptik richtig erfasst, kann auch entsprechend auf dem Bildschirm im Cockpit wiedergegeben werden. Rückfahrkameras gibt es schon recht günstig, aber es hat schon einen Grund, dass eine hochwertige Farbkamera ihren Preis hat. So sollte die Kamera auf jeden Fall einen extrem lichtempfindlichen CCD-Sensor haben, damit sie auch bei wenig Licht noch gute Bilder liefert. Daneben gibt es noch eine ganze Reihe sinnvoller Extras – wie zum Beispiel eine Kameraheizung, die das Beschlagen der Linse verhindert, LED-Lampen, die nachts das Blickfeld ausleuchten, oder eine Sonnenblende, die verhindert, dass die tief stehende Sonne ins Objektiv strahlt. Extras, die natürlich Geld kosten, aber letztendlich auch entscheidend sind, ob man beim Einlegen des Rückwärtsgangs auch tatsächlich ein aussagekräftiges Bild auf den Bildschirm im Cockpit bekommt.



Weitere interessante Berichte finden Sie im Bordbuch 2019!



TIPPS & TRICKS

Navigationssysteme für Reisemobile

Navigationssysteme, ob stationär oder mobil, unterliegen immer den Ansprüchen und Anforderungen des Nutzers. Es gibt eine große Anzahl an Geräten, die Unterschiede liegen dabei im Funktionsumfang, bei der Qualität des GPS-Empfängers oder auch bei der Darstellung der Route und anderer Informationen auf dem Display. Jeder Nutzer sollte das für ihn und seinen Kastenwagen passende System finden um seine Wunschziele ohne unnötige Umwege zu erreichen.



Mehr Infos? Das Bordbuch **i**

Verstellbarer Bildschirm



10.2" TOUCHSCREEN DISPLAY

NEU

1.199,-

Navigationssystem ESX Vision VNC

Maßgenau für den Einbau im Fiat Ducato ab Baujahr 07/2006 (Modelle mit Radiovorbereitung) geeignetes Gerät mit extra großem 10,2" Touchscreen, das eine perfekte Anbindung ins fahrzeugeigene Bordsystem bietet. Es unterstützt analoge Lenkradfernbedienungen sowie auch das Multifunktionsdisplay und CAN-BUS-Funktionen des Fiat Ducato Typ X290. Der Einbau erfordert keine zusätzlichen Einbaurahmen, Blenden, spezielle Kabeladapter oder CAN-BUS-Boxen. Die eigens für Reisemobile entwickelte iGo Navigationssoftware beinhaltet eine umfangreiche Datenbank mit Camping POIs.

Technische Daten:

10,2" (25,9 cm) Touchscreen, Auflösung 1024 x 600 Pixel, FM/DAB+ Shift Tuner mit automatischer Analog-Digital-Umschaltung, RDS, Microsoft Windows CE 6 basiertes Betriebssystem i45, max. Ausgangsleistung 4 x 45 Watt, Vorverstärkerausgänge 2 x Front / 2 x Rear / Subwoofer inkl. Remote-Ausgang, 2 Micro-SD-Slots vorn, 2 USB-Anschlüsse hinten, AV-Ein-/AV-Ausgang, 2 x Kamera-Anschluss, 9-Band-Equalizer, Parrot™/Bluetooth® Freisprecheinrichtung, Telefonbuch-Synchronisation, A2DP-Audiostreaming, Android Link, Sprachsteuerung (iOS und Android), Unterstützung von iPod™ per USB, DVB-T ready.

82 605 1.199,-



799,-

NEU

10.1" TOUCHSCREEN DISPLAY

Moniceiver ESX VN1015-MA

Das 2-DIN-Gerät bringt großformatigen Infotainmentkomfort in den Fiat Ducato ab Baujahr 07/2006 (andere Fahrzeuge, z. B. Renault, Ford, auf Anfrage). Der luxuriöse 10,1"-Touchscreen ist in der Höhe und im Blickwinkel verstellbar. Dank modernem Android® Betriebssystem und hochauflösendem 25,6 cm (10.1") Multi Angle Touchscreen wird der VN1015-MA zum bedienfreundlichen Tablet, Google Maps navigiert online oder offline zum Wunschziel. Der Android-Infotainer bietet umfassende iPhone oder Android® Smartphone-Konnektivität via USB und verfügt über Vorverstärkerausgänge für Front, Rear, Subwoofer und Center, einen Kamera- und AUX-Video-Eingang, zwei Audio/Video-Ausgänge, drei USB-Ports und einen MicroSD Kartenschacht. **82 612 799,-**

Highlights:

- In Höhe und Blickwinkel verstellbarer Touchscreen
- Android® 7.1
- Navigation über Google Maps (online und offline)
- Mobile Internetverbindung über W-LAN Hotspot
- Bluetooth™ Freisprecheinrichtung (inkl. Audio-Streaming, internes Mikrofon & Anschluss für optionales externes Mikrofon)
- iPhone / Android® Smartphone-Anschluss via USB
- Mirror-Funktion für Android Smartphones
- Sprachsteuerung via Smartphone
- 4 Vorverstärkerausgänge
- Eingänge: Kamera, AUX-Audio/Video, 3 x USB, MicroSD
- Ausgänge: 2 x A/V
- max. Ausgangsleistung 4 x 45 Watt

129,-

DAB/Analog-Antenne VNA-KT-ANT3

Flexible Gelenkantenne, empfängt sowohl analoge (AM/FM) als auch digitale (DAB+) Radiosignale. Länge Anschlusskabel 2,5 m. **82 602 129,-**

Kollektion Frankana Freiko

NEU



149,-

Rückfahrkamera FF-BAS100

Robuste Rückfahrkamera, die dank Infrarot-LED-Unterstützung auch bei Nacht für perfekte Sicht sorgt. Die Kamera ist nach IP69K staub- und wasserdicht; Länge Anschlusskabel 20 m.

82 608 149,-



169,-

Rückfahrkamera FF-DUC100

Speziell zum Einbau in die 3. Bremsleuchte des Fiat Ducato Kastenwagen ab Baujahr 07/2006 (X250 und X290). Die Montage erfolgt ohne zusätzliche Bohrungen in der Karosserie. Die Kamera ist nach IP69K staub- und wasserdicht; Länge Anschlusskabel 20 m.

82 616 169,-

Technische Daten:	FF-BAS100	FF-DUC100
Spannung	12 V	12 V
Bildsensor	1/3" CMOS	1/3" CMOS
Sichtwinkel diagonal	120°	120°
Sichtwinkel vertikal	92°	92°
Auflösung	381.000 Pixel	291.000 Pixel
Lichtempfindlichkeit	0 Lux	0 Lux
Betriebstemperatur	-30 – +70 °C	-30 – +70 °C
Infrarot LED	✓	✓
Gehäusefarbe	weiß	schwarz



229,-

Rückfahrkamera inkl. Bremslichtkonsole ESX VNA-RCAM-DBJ101

Optimal auf die Montage an Fiat Ducato Kastenwagen ab Baujahr 07/2006 abgestimmte 150° Weitwinkel-Kamera. Sie wird in die im mitgelieferte Konsole für die 3. Bremsleuchte integriert. Die 20 m lange Anschlussleitung ist passend für Moniceiver und Navigationsgeräte mit Cinch-Kameraeingang.

Technische Daten:

Stromversorgung: 12 Volt; Stromaufnahme: < 0,5 W; Bildsensor: 1/4" CMOS; Sichtwinkel diagonal: 150°; Lichtempfindlichkeit: 0,1 Lux; Betriebstemperatur: -20 bis +70 °C; Schutzklasse: IP68; Gehäusefarbe: schwarz **82 629 229,-**



BLAUPUNKT

Navigationssystem Blaupunkt Palm Beach DAB+

Doppel-DIN-Gerät mit reflexarmem 6,2" Silk Vision TFT-Display (schwarz/weiß) von Blaupunkt. Die Navigationssoftware für 44 europäische Länder bietet Zugriff auf die promobil Datenbank mit rund 5000 Stell- und Campingplätzen und kann fahrzeugeigene Maße in spezifischen Profilen speichern und bei der Streckenführung berücksichtigen. Beginnend mit der ersten Inbetriebnahme können die Kartendaten 12 Monate lang kostenlos auf den neuesten Stand gebracht werden. Die weitere multimediale Ausstattung umfasst einen Highend-Tuner mit exzellentem Radioempfang, einen DAB+-Empfänger für digitalen Radiogenuss, Zugriff auf Verkehrsdienste, Bluetooth® Freisprecheinrichtung mit Telefonbuch-Zugriff und Audio-streaming, einen MicroSDHC-Slot sowie serienmäßige Eingänge für Aux- und USB-Medien. Im

Lieferumfang ist eine Infrarot-Fernbedienung enthalten. Vorbereitet für den Anschluss einer Rückfahrkamera und einer Lenkradfernbedienung.

Technische Daten:

6,2" (15,8 cm) Anti-Reflex SW-Touchscreen, Auflösung 800 x 480 Pixel, max. Leistung 4 x 45 Watt, DAB+, parametrischer 10-Band Equalizer, Kombi-Regler, RDS-Radio mit 30 Stationsspeichern, Bluetooth 2.0 mit EDR, Audiostreaming via Bluetooth, TMC-Staummfahrung, iPod®-Steuerung über USB, USB-Frontanschluss, A/V Ausgang hinten, A/V Eingang vorne/hinten, Kameraeingang, MicroSDHC-Slot, vorinstalliertes Kartenmaterial für 44 europäische Länder, IR-Fernbedienung, Diebstahlschutz über Sicherheitscode. **82 728 945,-**



945,-



Bundles inklusive Rückfahrkamera finden Sie im Hauptkatalog Seite 849!

BLAUPUNKT

Navigationssystem Blaupunkt Orlando

Mit einem extra großen Display im 10,1" Tablet-Format ist das neue Navigationssystem Orlando besonders komfortabel und sicher zu bedienen. Neben zeitgemäßen Standardfunktionen wie Navigation, DAB+-Radio, Media-Player und Bluetooth bietet es noch ein paar interessante Extras. Mit dem Mirror-Mode können Sie das Display Ihres Smartphones auf den großen Navi-Bildschirm spiegeln und von dort aus uneingeschränkt steuern. Außerdem hat das Orlando ein eingebautes Wi-Fi-Modul. So können Sie unterwegs bequem über Ihr Smartphone ins Internet gehen – oder auch einen externen WLAN-Hotspot nutzen.

82 691 1.549,-

36 Monate Karten Update



NEU

1.549,-



10,1" Tablet Format Auch als Bundle mit Kamera lieferbar

Merkmale:

- Naviceiver mit 10,1" Touchscreen TFT-Display,
- SafeDrive Design: einfaches Umschalten zwischen Radio, Navigation und Hauptmenü über logisch angeordnete Bedientasten
- Integrierter DAB+-Tuner und Highend-Tuner für FM, AM mit exzellenter Empfangsleistung
- Inklusive DAB+-Antenne
- DVD-Laufwerk, 2 x USB-Eingang, 2 x Kamera-Eingang, 2 x AV-in Eingang
- Anschluss für Lenkrad-Fernbedienung

DOMETIC

PerfectView CAM 35 NAV 225,-

Speziell für den Fiat Ducato Kastenwagen ab Baujahr 07/2006 (X250 und X290) entwickelte innovative Kameralösung. Sie integriert die kleine Zylinderkamera (CAM 35) mit Weitwinkelobjektiv für einen besonders großen Blickwinkel beim Rangieren in eine Aufbau-Bremslichtkonsole. Die originale Bremsleuchte wird weiter verwendet. Die Konsole bietet zudem die Möglichkeit zur Montage einer zweiten optionalen Kamera (CAM 35FS) mit 60° Teleobjektiv für die Fernsicht nach hinten während der Fahrt.



CAM 35 NAV

optional zweite Kamera CAM 35FS



Technische Daten:

Stromversorgung 11 – 16 V; Stromaufnahme ca. 1 W; Bildsensor 1/4" Farb-CMOS; Blickwinkel diagonal 150°/60°; Auflösung 307.000 Pixel; Lichtempfindlichkeit < 1,5 Lux; Betriebstemperatur -30 – +70 °C; Gehäusefarbe schwarz; Maße B 38 x T 4 x H 8,5 cm

ohne Abbildung: Umschalter CAM 35

Zur Anbindung der Kameras CAM 35 NAV und CAM 35FS an einem Monitor mit nur einem Kameraeingang. Mit dem Schalter kann bequem zwischen beiden Kamerabildern gewechselt werden. Länge 30 cm. **82 670 42,-**

	Art-Nr.	
CAM 35 NAV	82 667	225,-
CAM 35FS	82 668	119,-



Navigationssystem Garmin RV-BBT602



1.199,-

Lifetime Updates



Abnehmbares Tablet



Garmin liefert eine optimierte Navigation, die auf die spezifischen Bedürfnisse von Freizeitfahrzeugen zugeschnitten ist. Das System bietet individuelle Routenführung für Freizeitfahrzeuge, Verzeichnisse mit Camping- und Stellplätzen, Höhenprofile sowie eine Freisprechfunktion. Über den Cinch-Eingang kann eine Rückfahrkamera angeschlossen werden. Zudem ist das Gerät mit einer herausnehmbaren Tablet-Fernbedienung ausgestattet, über die der Benutzer das Entertainment-System von überall im Fahrzeug bedienen und steuern kann. Dazu wird im Mobilmodus ein WLAN-Netz zwischen Hauptgerät und Display aufgebaut. Ist das Display abgedockt, bietet es uneingeschränkten Zugriff auf die Android-Benutzeroberfläche, so dass Apps, Webbrowser, Reiseplaner und vieles mehr genutzt werden können.

Technische Daten:

Displaygröße 6,1", Auflösung 800 x 480 Pixel, kapazitives Touch-Bedienfeld, AM / FM Tuner, 4 x 70 W, Bluetooth 1.3, 2 x USB (1 x mit 0,5 A für Fiat Lenkradfernbedienungsadapter, 1 x frei mit 2,1 A), AUX, DAB+ Ready, Anschluss für Rückfahrkamera, MicroSD-Slot (für Kartendaten), 4 x Composite Audio Out (Cinch), 2 CAN-Anschlüsse, 3,5 mm Klinke Anschluss. Maße B 18,8 x T 9 x H 11 cm.

82 630 1.199,-

Merkmale:

- herausnehmbares Bedienteil als Fernbedienung via WLAN oder für die Tourenplanung abseits des Fahrersitzes verwendbar
- Navigation mit spezifischen Funktionen für Freizeitfahrzeuge
- 3 POI-Datenbanken mit über 39.000 Stell- und Campingplätzen (NKC 21.000, ACSI 9000, MHF 9000)
- lebenslange Kartenaktualisierungen über GARMIN Express
- Sprachsteuerung für Navigation
- Menüsprachen: D / GB / NL / F / IT / E
- Navigationssprachen: D / GB / NL / F / IT / E
- 2 CAN-Anschlüsse zur optionalen Fahrzeugintegration
- Rückfahrkameraanschluss (Cinch Audio-Video)
- Musik-Streaming via Bluetooth (A2DP/AVRCP)
- Freisprechfunktion mit externem Mikrofon (im Lieferumfang)
- 4-Zonen-Steuerung (Multi-Zone-Technology), Zonen 1 & 2: Verstärkung direkt via Radio (je 2 x 70 W), Zonen 3 & 4: zusätzliche Verstärkung erforderlich
- besonders geringe Einbautiefe

ZUBEHÖR

für Navigationssystem Garmin RV-BBT602

69,-



DAB/DAB+ Modul Fusion MS-DAB100
Plug & Play-fähiger externer DAB/DAB+ Empfänger für digitales Radio. Der Name des eingestellten Senders wird auf dem LCD-Bildschirm angezeigt. Länge Anschlusskabel 1,5 m, Maße B 6,4 x T 2,1 x H 5,8 cm, Gewicht 103 g.

82 632 69,-

ohne Abbildung: Montagekit

Zur Installation des Navigationssystems Garmin RV-BBT602 in einem Fiat Ducato ab Baujahr 07/2006.

82 634 29,-

ab 45,-



Adapter Lenkradfernbedienung

Ermöglicht die Bedienung von Radio- und Telefonfunktionen des RV-BBT602 über eine werksseitig im Fiat Ducato verbaute Lenkradfernbedienung.

Ausführung	Art-Nr.	
ohne TMC	82 635	45,-
mit TMC	82 637	59,90

GARMIN.

Navigationssystem Garmin Camper 770 LMT-D

- 6,95" (17,7 cm) rahmenloses, kapazitives Touchdisplay
- Lebenslang kostenlose Verkehrsinfos und Kartenupdates (vollständige Nutzungsbedingungen unter garmin.com/details)
- Kartenmaterial für 46 europäische Länder
- Routenberechnung und Navigation entsprechend fahrzeugspezifischer Daten
- aktiver Fahrspurassistent mit Sprachansage
- 3D-Kreuzungsansicht Bird's Eye & PhotoReal™
- Camping- und Rastplätze von NKC™, MHF™ und ACSI™
- Garmin Live Traffic, Parkplatzsuche, LiveTrack und weitere Echtzeitdienste via Smartphone Link App

- Garmin Drive™ Sicherheitspaket
- Vorbereitet zum Anschluss von bis zu 4 Rückfahrkameras Garmin BC 30 (Art.-Nr. 82 639 siehe Hauptkatalog Seite 851)
- Höhenprofilansicht informiert vor starker Geländeänderung
- Sprachsteuerung
- Bluetooth®-Freisprechfunktion
- Smartphone-Benachrichtigungen direkt auf dem Navidisplay
- TripAdvisor® und Foursquare® POIs mit Bewertungen für Hotels und Restaurants
- Updates via WLAN
- Maße B 17,3 x T 1,9 x H 9,9 cm

82 638

399,-

399,-



Lifetime Updates



Navigationssystem Pioneer AVIC-EVO1-DT2-C-GR



*Zukunftssichere
Smartphone-
Integration*



1.195,-

Das NAVGATE EVO ist ein All-in-one Navigations- und Unterhaltungssystem für Reisemobile, das sich nahtlos in den Fiat Ducato integriert. Mit der präzisen Navigation und dem herausragendem Multimedia-Entertainment reist es sich besonders entspannt, und dank umfassender Smartphone-Integration und Digitalradio ist man unterwegs immer auf dem Laufenden. Ein Tastendruck genügt um zur optionalen Rückfahrkamera umzuschalten, wobei eingeblendete Hilfslinien das Rangieren erleichtern. 5.600 Stellplätze aus dem Reisemobil Bordatlas sind bereits vorinstalliert und die Routen werden unter Berücksichtigung von Fahrzeugabmessungen und -gewicht berechnet. iPhones und Android-Smartphones lassen sich per Apple CarPlay bzw. Android Auto einfach und komfortabel samt Sprachsteuerung einbinden. Dank zertifizierter Schnittstellen für beide Systeme lassen sich in Zukunft Funktionen integrieren, die es heute noch gar nicht gibt. Durch UKW- und DAB+-Empfänger funktioniert der Radioempfang fast überall: Sowohl dort, wo DAB-Empfang noch nicht möglich ist als auch dort, wo das analoge UKW-System bereits abgeschaltet wurde, wie zum Beispiel in Norwegen.

82 559 1.195,-

Merkmale:

- Vormontiert mit Blende
- Kapazitives 7" WVGA-Touchpanel
- Funktionen der Lenkradfernbedienung bleiben erhalten
- Rückfahrkamera-Anschluss
- Optionales CD/DVD-Laufwerk nachrüstbar
- Zwei USB-Schnittstellen
- DSP mit 13 Band-Grafikequalizer
- DAB-Empfänger integriert, nahtloser Übergang zwischen DAB und UKW
- Kompatibel mit Apple CarPlay und Android Auto
- Updatefähige Parrot Bluetooth-Freisprechanlage

Navigation:

- Spezielle Routenkriterien: Fahrverbote, Einschränkungen durch Brücken sowie Fahrzeugabmessungen oder -gewicht
- Über 5.600 Orte mit Stellplätzen aus dem Reisemobil Bordatlas
- 46 Länder und 11 Millionen Straßenkilometer
- 45 Tage Latest Map Garantie (kostenfreies Kartenupdate bis 45 Tage nach Kauf)



DAB+ Scheibenantenne Pioneer CA-AN-DAB.001



Aktive Scheibenantenne zur Innenmontage, Stromversorgung 9 – 16 Volt, Länge Anschlusskabel 3,5 m.
82 604 38,90



Caratec Rückfahrkameras

Die hochwertige Bildarstellung dieser Kameras garantiert, unterstützt durch IR-Beleuchtung, die auch bei Nacht für perfekte Sicht sorgt, einfaches und stressfreies Rangieren. Die Twin-Kamera ermöglicht es, während der Fahrt nach hinten zu schauen und beim Rangieren den Bereich direkt hinter dem Reisemobil zu überwachen. Die Kameras sind geeignet für das Navigationssystem AVIC-EVO1-DT2-C-GR von Pioneer. Lieferung inkl. 15 m Anschlusskabel.

*Den rückwärtigen
Verkehr immer im Blick*



1 | 219,-



2 | 279,-

Technische Daten:	1 CS110BLA	2 CS150BLA	3 CS100DLA
Spannung	12 V	12 V	12 V
Bildsensor	1/4" Farb-CMOS	1/4" Farb-CMOS	1/4" Farb-CCD
Sichtwinkel diagonal	150°	175°	110°
Sichtwinkel vertikal	90°	130°	66°
Auflösung	307.200 Pixel	308.610 Pixel	291.000 Pixel
Lichtempfindlichkeit	0,1 Lux	0,1 Lux	0 Lux
Betriebstemperatur	-20 – +70 °C	-30 – +70 °C	-30 – +65 °C
Mikrofon integriert	—	—	—
Infrarot LED	—	—	✓
Heizung	—	—	—
automatische Abdeckung	—	—	—
Gehäusefarbe	schwarz	schwarz	schwarz
Maße (B x T x H)	34,5 x 4,4 x 7,4 cm (inkl. Konsole)	34,5 x 4,4 x 7,4 cm (inkl. Konsole)	13,5 x 21 x 5 cm
Art-Nr.	82 647	82 648	82 646
Preis	219,-	279,-	219,-

1 | Rückfahrkamera inkl. Bremslichtkonsole Safety CS110BLA

Zur Montage an Fiat Ducato Kastenwagen ab Baujahr 07/2006 entwickelte Weitwinkel-Kamera. Mit ihrem Blickwinkel von 150° ist sie optimal auf die Einbauposition abgestimmt. Sie wird einfach in eine im Lieferumfang enthaltene Konsole für die dritte Bremsleuchte integriert und mit dieser zwischen Karosserie und Bremsleuchte montiert. Die vorhandene Bremsleuchte wird weiter verwendet. Eine Dichtung auf der Karosserie-Seite verhindert das Eindringen von Feuchtigkeit. Die 15 m lange Anschlussleitung ist passend für Moniceiver und Navigationsgeräte mit Cinch-Kameraeingang.

2 | Dualview-Kamera inkl. Bremslichtkonsole Safety CS150BLA

Kompakte Kamera mit 2 Blickwinkeln für die Sicht nach unten und nach hinten. Beides kann gleichzeitig auf einem Bildschirm dargestellt werden. Lieferung erfolgt inklusive einer Konsole für die dritte Bremsleuchte am Fiat Ducato ab Baujahr 07/2006. Sie wird einfach zwischen Karosserie und Bremsleuchte montiert. Die vorhandene Bremsleuchte wird weiter verwendet.

3 | Dachkamera Safety CS100DLA

Elegante Farbkamera zur Montage auf dem Dach eines Kastenwagens. Die Ausrichtung der Kamera ist einstellbar.



219,-



Navigationssysteme VenturaPro und IntelliRoute

Navigationssysteme mit 7" Touchscreen, die mit der speziell auf Reisemobile und Wohnwagen abgestimmten Navigationssoftware inklusive erfassbarer Fahrzeugparameter, dem Here Global™ Kartenmaterial sowie der umfangreichen Datensammlung für Camping- und Stellplätze (u. a. ACSI, Bordatlas und Camperstop in 36 europäischen Ländern) eine hochwertige mobile Navigationslösung bieten. Sie sind zum Anschluss einer Rückfahrkamera vorbereitet. Zudem ist das VenturaPro S8110 vorbereitet zum Anschluss eines Tyre Pilot Reifendruck-Überwachungssystems (als Sonderbestellung erhältlich).

4 **399,-**

Lifetime Updates



Tipp

Kostenlose Kartenupdates sind für die gesamte Nutzungsdauer im Lieferumfang enthalten!

Hauptausstattungsmerkmale:

- reisemobil- bzw. caravanspezifische Software
- erfassbare Fahrzeugprofile (Maße und Gewicht)
- Zielführung durch Eingabe von GPS-Koordinaten Here Global™ Kartenmaterial für 44 europäische Länder
- umfangreiche Camping- und Stellplatzdatenbanken (IntelliRoute auch via Google™-Playstore)
- aktiver Fahrspurassistent (abschaltbar)
- als Android-Tablet nutzbar (nur IntelliRoute)
- integrierter wiederaufladbarer Akku
- Anschluss für Rückfahrkamera



5

549,-



4 | IntelliRoute CA8020 DVR

Bietet den vollen Funktionsumfang eines auf dem Betriebssystem Android basierenden Tablets inklusive WLAN und Bluetooth®. Die eingebaute 1.3 MP DVR-Dashcam mit 150° Weitwinkel ermöglicht die Aufzeichnung von HD-Videos (1080p) unter Berücksichtigung wichtiger Parameter wie z. B. GPS-Koordinaten, Datum, Uhrzeit, Geschwindigkeit und Erschütterungen. Das System ist vorbereitet für den Anschluss einer Rückfahrkamera. Eine Schutztasche ist im Lieferumfang enthalten.



82 465 399,-

5 | VenturaPro S8110

Dank des integrierten FM-Transmitters können Musik und Navigationsansagen über die fahrzeuginternen Lautsprecher wiedergegeben werden. Zudem bietet es mit einem integrierten DVB-T2-Tuner (Codec H.265) zukunftstauglichen Fernsehempfang. Das System ist vorbereitet für den Anschluss einer Rückfahrkamera und eines Reifendruck-Überwachungssystems Tyre Pilot.

82 464 549,-

Technische Daten:	4 IntelliRoute CA8020 DVR	5 VenturaPro S8110
Spannung	12 / 24 V	12 / 24 V
Bildschirmdiagonale	7" (17,9 cm)	7" (17,9 cm)
Auflösung	1024 x 600 Pixel	800 x 480 Pixel
Betriebssystem	Android	Windows CE 6.0
Kameraeingang (Cinch)	1	1
Fahrtenrekorder-Dashcam	✓	—
Software-Typ	Reisemobil	Reisemobil
WLAN / WiFi	✓	—
FM-Transmitter	—	✓
Tuner	—	DVB-T2
Bluetooth (A2DP)	✓	Bluetooth 2.0
Maße (B x T x H)	18,8 x 0,95 x 10,2 cm	18 x 1,55 x 11 cm
Gewicht	237 g	390 g

Snooper Rückfahrkameras

Alle VenturaPro und IntelliRoute Navigationssysteme können auch mit einer 12-Volt-Rückfahrkamera (Gehäuse aus Edelstahl) kombiniert werden. Sie liefern gestochen scharfe Bilder mit automatischem Helligkeitsabgleich und wurden für den Einsatz bei extremen Temperaturen konstruiert. Zudem sind sie streusalzresistent und sind somit auch bestens für den Betrieb im Winter geeignet. Durch Einsatz von Infrarot-LEDs werden die Bilder auch bei Dunkelheit detailliert dargestellt. Im Lieferumfang enthalten sind 20 m Verlängerungskabel, Montagezubehör, Kontrollbox und ein Anschluss-Set.

ab **195,-**



6 | Kompakt-Kamera

Kleine, nach IP68 zertifizierte 120°-Kamera mit weißem Gehäuse. 9 Infrarot-LEDs garantieren auch bei Dunkelheit ein sehr gutes Bild und Nachtsicht bis zu 10 m.

7 | Shutterkamera

Kamera mit motorischer Verschlussklappe, die sich öffnet sobald der Rückwärtsgang eingelegt oder das Kamerabild aktiviert wird.

8 | Twinkamera

Kamera mit 2 getrennt und stufenlos einstellbaren Objektiven. Durch das mitgelieferte Bedienfeld kann die nach hinten gerichtete Kamera aktiviert und zum Beobachten des rückwärtigen Verkehrs während der Fahrt verwendet werden.

9 | 180° Weitwinkelkamera

Kompakte Kamera, deren Erfassungsbereich mit 180° weit über den herkömmlichen Standard hinausgeht. Sie erfasst nicht nur die hinteren Ecken der Stoßstange, sondern erreicht eine Blickwinkelbreite von bis zu 10 m. Das nach IP68 zertifizierte Aluminiumgehäuse mit Pulverbeschichtung ist wasserdicht und staubresistent.

Technische Daten:	6 Kompakt-Kamera	7 Shutterkamera	8 Twinkamera	9 180° Weitwinkelkamera
Stromaufnahme	< 2,5 W	< 2,5 W	< 2 W	< 2 W
Bildsensor	1/3" Farb-CMOS	1/4" Sony-CCD	1/4" Sony-CCD	1/3" Farb-CMOS
Sichtwinkel diagonal	120°	120°	120° / 90°	180°
Auflösung	381.000 Pixel	291.000 Pixel	291.000 Pixel	381.000 Pixel
Betriebstemperatur	-30 – +70 °C	-30 – +65 °C	-30 – +65 °C	-30 – +70 °C
Mikrofon integriert	✓	✓	✓	—
Infrarot LED	✓	✓	✓	✓
automatische Abdeckung	—	✓	—	—
Maße (B x T x H)	8 x 3,7 x 5,2 cm	10,5 x 6,5 x 9,3 cm	9,6 x 6,6 x 8,6 cm	8 x 3,7 x 5,2 cm
Gewicht	176 g	590 g	545 g	295 g
Art-Nr.	82 470	82 472	82 473	82 475
Preis:	195,-	310,-	384,-	239,-

6



7



8



9





Caratec Audiosystem CAS

Genialer Sound

Speziell für Fiat Ducato konfigurierte, aktive Plug & Play Soundsysteme mit Verstärker und Subwoofer. Der Verstärker optimiert den Klang der im Fahrzeug vorhandenen Lautsprecher und treibt den leistungsstarken Subwoofer an. Die einbaubedingten Schwächen in der Hochtonwiedergabe werden durch den Klangprozessor (DSP) optimiert und der Subwoofer sorgt für eine nach unten erweiterte Tieftonwiedergabe. Dadurch entsteht ein völlig neues und überzeugendes Klangerlebnis. Der Plug & Play Leitungssatz ermöglicht schnelle und einfache Montage, separate Anschlüsse am Fahrzeug sind nicht erforderlich.

Die Basisversionen für das Fahrerhaus (CAS200D / CAS201D / CAS207D) bestehen aus einem 4-Kanal-Verstärker mit integriertem DSP Klangprozessor und einem Subwoofer, die erweiterten Versionen für Fahrerhaus und Wohnraum (CAS204D / CAS208D) beinhalten einen 6-Kanal-Verstärker, einen Subwoofer sowie 2 kompakte Lautsprecher, die sich durch die 3 mitgelieferten Gehäusevarianten für Einbau-, Aufbau und Eckmontage sehr leicht integrieren lassen. Die Ausführungen

leicht integrierbar



ab **349,-**



Technische Daten:	CAS200D	CAS201D	CAS207D	CAS204D	CAS208D
Ausführung	Basis	Basis	Basis/CAK	Erweitert	Erweitert/CAK
Baujahr	ab 07/2006	ab 05/2014	ab 07/2006	ab 07/2006	ab 07/2006
passend für	Radiovorbereitung	Fiat-Radio	CAK1650.DU	Radiovorbereitung	CAK1650.DU
Anschluss	Iso-Stecker	Fiat-Stecker	Iso-Stecker	Iso-Stecker	Iso-Stecker
Verstärker		4-Kanal		6-Kanal	
max. Ausgangsleistung		240 W		360 W	
Einbauort Subwoofer		unter Beifahrersitz		unter Beifahrersitz	
Kabellänge (Radio – Verstärker)		1 m		1 m	
Kabellänge (Verstärker – Subwoofer)		3,3 m		3,3 m	
Maße (B x T x H) Verstärker		17,5 x 4,5 x 5 cm		17,5 x 5,5 x 5 cm	
Maße (B x T x H) Subwoofer		37 x 21,3 x 18,8 cm		37 x 21,3 x 18,8 cm	
Art-Nr.	72 736	72 737	72 740	72 739	72 741
Preis	349,-	389,-	349,-	499,-	499,-

CAS207D und CAS208D sind speziell für Fahrzeuge konzipiert, in denen vorne die Caratec Audio CAK1650.DU Lautsprecher (Art-Nr. 72 749) eingebaut sind bzw. eingebaut werden sollen. Bei den Basisversionen werden eventuell vorhandene Lautsprecher im Aufbau weiterhin vom Radio angesteuert.

Kompo-Lautsprechersatz Caratec Audio CAK1650.DU

Besteht aus einem 165 mm Lautsprecher mit beschichteter Papiermembran und langzeitstabiler Gummisicke sowie einem 19 mm Hochtöner mit Seidenmembran. Das fahrzeugspezifische Lautsprechersystem sorgt für mehr Dynamik, klare und angenehme Stimmenwiedergabe sowie kraftvolle Bässe. Montage und Klang sind perfekt auf den Fi-

at Ducato ab Baujahr 07/2006 abgestimmt: Die Hochtöner passen exakt in die Aufnahmen der Fiat A-Säulen-Verkleidung und der Remis-Verdunkelung, die Tieftöner sind bereits komplett vormontiert und lassen sich im Handumdrehen gegen die Original-Tieftöner austauschen.

72 749 159,-

NEU



159,-

Das Global Harmonisierte System (GHS) in der EU die Einstufung und Kennzeichnung nach Verordnung (EG) Nr. 1272/2008 (CLP-VO)

Gefahren- und Sicherheitshinweise

Gefahrenhinweise, ergänzende Gefahrenmerkmale und Kennzeichnungselemente, Kodierung und Wortlaut

Piktogramme

GHS02		Entzündbar
GHS04		Gas unter Druck
GHS05		Ätzend
GHS07		Gesundheitsgefahr
GHS09		Umweltschädlich

H200-Reihe: Physikalische Gefahren

- H220 Extrem entzündbares Gas
- H225 Flüssigkeit und Dampf leicht entzündbar
- H228 Entzündbarer Feststoff
- H280 Enthält Gas unter Druck; kann bei Erwärmung explodieren

H300-Reihe: Gesundheitsgefahren

- H302 Gesundheitsschädlich bei Verschlucken
- H317 Kann allergische Hautreaktionen verursachen
- H318 Verursacht schwere Augenschäden
- H319 Verursacht schwere Augenreizung
- H335 Kann die Atemwege reizen
- H336 Kann Schläfrigkeit und Benommenheit verursachen

INFORMATION

Wichtig! Bitte beachten Sie bei Produkten, die mit den Gefahrstoffkennzeichnungen versehen sind, die Anwendungshinweise und Sicherheitsdatenblätter.

H400-Reihe: Umweltgefahren

- H400 Sehr giftig für Wasserorganismen
- H410 Sehr giftig für Wasserorganismen mit langfristiger Wirkung
- H412 Schädlich für Wasserorganismen, mit langfristiger Wirkung

EUH066 Wiederholter Kontakt kann zu spröder oder rissiger Haut führen.

INFORMATION

Reinigungsmittel und Chemikalien dürfen nicht in die Hände von Kindern gelangen!

Online das Camping Glück entdecken!



Pure Freude am Steuer

Autofahren und dabei entspannt die Seele baumeln lassen. Mit den Routen von FERIENSTRASSEN.INFO wird Fahren zum Erlebnis für die Sinne.



In Kooperation mit dem ADAC ist FERIENSTRASSEN.INFO die umfangreichste Inspirationsquelle für anspruchsvolle Reisen mit Auto, Reise-mobil oder Motorrad. Unter dem Motto Slow Travel erfahren Urlauber die schönsten Routen Europas.

Das Ferienstraßennetz bildet die Grundlage der GRAND TOUR und besteht aus etwa 50 Routen quer durch Europa mit zum Teil einzigartigen Reisezielen.

Einzigartig: DREAMANGO, die APP mit Navigationsfunktion

Mit **DREAMANGO** entlang der schönsten Routen touristische Highlights und Gastgeber entdecken. Mittels QR-Code können Camper mit der APP über die Routen des Ferienstrassennetzes die schönsten Urlaubsregion erfahren.



Interesse? Dann gleich ausprobieren: www.ferienstrassen.info/dreamango.

Informationen zu den Routen und Reisezielen vom Ferienstraßennetz finden Sie unter der Domain: **www.ferienstrassen.info**

Der Reiseführer zum Glück



Klaus-Peter Hauberg

GLÜCK ERFAHREN: Im August 2018 habe ich eine Promotion-Tour gestartet, die der Bekanntmachung unserer Vermarktungsinitiative und den Routen unserer Partner dient. In den nächsten 5 Jahren – stets von April bis November – folge ich jeden Monat einer Route vom Ferienstraßennetz. Informationen zu diesem Projekt in der Rubrik ÜBER unter **www.glueck-erfahren.de**

beHappy

Einfach. Glücklich. Sein.



Die fünfte Runde läuft

Der smarte Ratgeber „StellplatzRing“ für Wohnmobilisten feiert sein fünftes Erscheinungsjahr.

In enger Zusammenarbeit mit den Kooperations- und Werbepartnern ist es gelungen eine Auflage von sagenhaften 150.000 Exemplaren der StellplatzRing Broschüre zu drucken.

In den „StellplatzRing“ werden tolle Stellplätze – alle mit V/E, Strom, WC

und einer guten Zufahrt – unabhängig ihrer Größe aufgenommen und erwähnt. Alle Informationen und eine POI-Datenbank zum kostenlosen Herunterladen findet man online unter www.stellplatzring.de. Die Webseite und facebook #StellplatzRing bieten zudem weitere Informationen zu den Plätzen. Die Broschüren sind gratis auf den teilnehmenden Plätzen erhältlich.

Die Macher von Camping Solutions freuen sich auch über Stellplatzempfehlungen von Campern. Diese tragen erheblich zum Erfolg dieses Projekts bei. Dank der Unterstützung der Kooperations- und Werbepartner sind sowohl die Broschüren als auch das Online-Angebot für Reisemobilisten kostenlos und die Platzbetreiber zahlen für den Eintrag ebenfalls nichts.

Mit der Aktion „Verschenke ein Lächeln“ wird der beliebteste Stellplatz des Jahres gewählt. **Voten Sie unter www.stellplatzring.de**





www.frankanafreiko.de

... auf Tuchfühlung mit dem Augenblick

Frankana®

Caravan und Freizeit GmbH

Südstraße 4
97258 Gollhofen

Telefon +49 93 39 97 13-600
Telefax +49 93 39 97 13-900
info@frankana.de

Niederlassung

Gewerbegebiet Kirchhasel-West
Alt Saale 17
07407 Uhlstädt-Kirchhasel

Telefon +49 36 72 48 89 88 0
Telefax +49 36 72 41 09 82

Freiko®

Handelsgesellschaft mbH

Industriestraße 2
97258 Gollhofen

Telefon +49 93 39 97 13-200
Telefax +49 93 39 97 13-500
info@freiko.de



Twitter: @FrankanaFreiko
www.facebook.com/Frankana.Freiko